

Preisliste 2011

Liste de prix 2011

Mauerwerkverankerungen
Ancrage pour Maçonnerie



ancotech

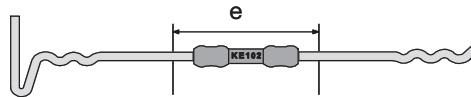

Serie/série

10

KE-Gelenkanker Serie 10

Anwendung: Beide Seiten im gemauerten Backsteinmauerwerk.

KE-ancre série 10

Application: Liaison de deux murs en briques creuse (maçonnerie).

Art.Nr. N° d'article	Serie Série	Länge Longueur (mm)	Werkzeug Outil Typ/Type	Schalenabstand e Ecartement e (mm)	Preis - Prix Fr./Stk - pce
Material: INOX A4					Matériau: inox A4
ke101-4	10	240	-	40-70	8.10
ke102-4	10	270	-	70-100	8.90
ke103-4	10	300	-	100-130	9.75
ke104-4	10	330	-	130-160	10.75
ke105-4	10	360	-	160-190	11.85
ke106-4	10	390	-	190-220	13.05
ke107-4	10	420	-	220-250	14.50
ke108-4	10	450	-	250-280	16.15
ke109-4	10	480	-	280-310	18.05
ke110-4	10	510	-	310-340	18.60

weitere Grössen auf Anfrage

autre longueur sur demande

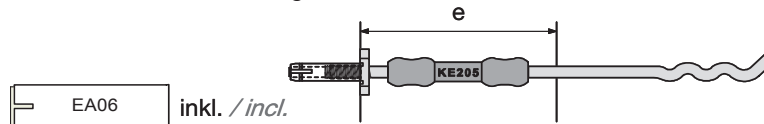

KE-Gelenkanker Serie 20

Anwendung: Verbindung zwischen Beton und (Back-)Mauerwerk

KE-ancre série 20

Application: Liaison entre murs en béton et

Serie/série

20

Art.Nr. N° d'article	Serie Série	Länge Longueur (mm)	Werkzeug Outil Typ/Type	Schalenabstand e Ecartement e (mm)	Preis - Prix Fr./Stk - pce
Material: INOX A4					Matériau: inox A4
ke201-4	20	170	wzke05	55-80	11.30
ke202-4	20	200	wzke05	85-110	12.30
ke203-4	20	230	wzke05	115-140	13.35
ke204-4	20	260	wzke05	145-170	14.50
ke205-4	20	290	wzke05	175-200	15.85
ke206-4	20	320	wzke10	205-230	17.35
ke207-4	20	350	wzke10	235-260	19.10
ke208-4	20	380	wzke10	265-290	21.05
ke209-4	20	410	wzke10	295-320	23.40
ke210-4	20	440	wzke10	325-350	23.95

Preis inkl. Einschlaganker EA M6 inox A4.

Prix incl. cheville femelle EA M6 inox A4.

Zubehör zu Serie 20

Accessoires pour série 20

Art.Nr. N° d'article		Preis - Prix Fr./Stk - pce
Material: INOX A4		
sa06025-4	M6x25 Einschlaganker separat inox A4 Douille d'ancrage séparée inox A4	1.80
hd06040-4	M6x40 Hülsendübel inox A4 Douilles à bout ondulé	1.65
wzea06	Setzwerkzeug zu EA06 Outil de pose pour EA06	8.50

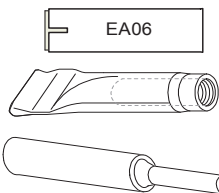

Bitte beachten Sie den gültigen LZ resp. TZ (Seite 2)

Il faut tenir compte du supplément d'alliage actuel, LZ/TZ (voir page 2)

Diese Preisliste ersetzt alle vorherigen.

Cette liste de prix remplace les précédentes.

Serie/série

30

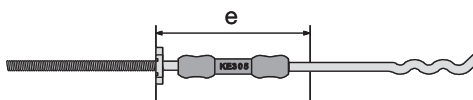

KE-Gelenkanker Serie 30

Anwendung: Verbindung zwischen Holz und (Backstein)-Mauerwerk.

KE-ancre série 30

Application: Liaison entre structure bois et briques creuses (maçonnerie).

Art.Nr. N° d'article	Serie Série	Länge Longueur (mm)	Wekzeug Outil Typ/Type	Schalenabstand e Ecartement e (mm)	Preis - Prix Fr./Stk - pce
Material: INOX A4			Matériau: inox A4		
ke301-4	30	235	wzke05	55-80	9.35
ke302-4	30	270	wzke05	85-110	10.20
ke303-4	30	300	wzke05	115-140	11.15
ke304-4	30	330	wzke05	145-170	12.20
ke305-4	30	360	wzke05	175-200	13.40
ke306-4	30	390	wzke10	205-230	14.75
ke307-4	30	420	wzke10	235-260	16.30
ke308-4	30	450	wzke10	265-290	18.05
ke309-4	30	480	wzke10	295-320	20.10
ke310-4	30	510	wzke10	325-350	20.70

Weitere Grössen auf Anfrage

autres longueurs sur demande

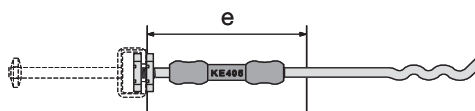

KE-Gelenkanker Serie 40

Anwendung: Verbindung zwischen Ankerschiene, Profil 28/15mm und (Backstein)-Mauerwerk.

KE-ancre série 40

Application: Liaison entre des rails d'ancrage 28/15 mm et briques creuses (maçonnerie).

Serie/série

40

Art.Nr. N° d'article	Serie Série	Länge Longueur (mm)	Wekzeug Outil Typ/Type	Schalenabstand e Ecartement e (mm)	Preis - Prix Fr./Stk - pce
Material: INOX A4			Matériau: inox A4		
ke401-4	40	170	wzke05	60-90	12.95
ke402-4	40	200	wzke05	90-120	14.00
ke403-4	40	230	wzke05	120-150	15.15
ke404-4	40	260	wzke05	150-180	16.45
ke405-4	40	290	wzke05	180-210	17.90
ke406-4	40	320	wzke10	210-240	19.55
ke407-4	40	350	wzke10	240-270	21.40
ke408-4	40	380	wzke10	270-300	23.60
ke409-4	40	410	wzke10	300-330	26.10
ke410-4	40	440	wzke10	330-360	26.65

Preis ohne Ankerschiene

Prix sans rail d'ancrage

weitere Grössen auf Anfrage

autres longueurs sur demande

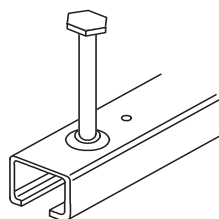

Zubehör zu Serie 40

Accessoire pour série 20

Art.Nr. N° d'article	Bezeichnung Description	Profil Profilé	Preis - prix Fr./Stk - pce
Material: INOX A4			Matériau: inox A4
ata28150100-4	Ankerschiene / Rail d'ancrage	28/15-100 mm	12.45
ata28150200-4	Ankerschiene / Rail d'ancrage	28/15-200 mm	16.85
ata2815-4	Ankerschiene / Rail d'ancrage	28/15 - per m ¹	78.75

Bitte beachten Sie den gültigen LZ resp. TZ (Seite 2)

Il faut tenir compte du supplément d'alliage actuel, LZ/TZ (voir page 2)

Diese Preisliste ersetzt alle vorherigen.

Cette liste de prix remplace les précédentes.

Serie/série

50

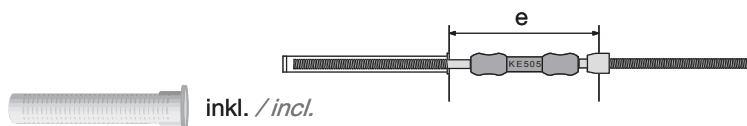

KE-Gelenkanker Serie 50

Anwendung: Sanierungsanker. Beide Seiten im gemauerten (Backstein)-Mauerwerk.

KE-ancre série 50

Application: Ancrage d'assèchement. Liaison entre deux murs en briques creuses (maçonnerie).

Art.Nr. N° d'article	Serie Série	Länge Longueur (mm)	Werkzeug Outil Typ/Type	Schalensabstand e Ecartement e (mm)	Preis - Prix Fr./Stk - pce
Material: INOX A4			Matériau: inox A4		
ke501-4	50	230	-	40-70	11.00
ke502-4	50	265	-	70-100	11.95
ke503-4	50	295	-	100-130	13.00
ke504-4	50	325	-	130-160	14.15
ke505-4	50	355	-	160-190	15.45
ke506-4	50	385	-	190-220	16.95
ke507-4	50	415	-	220-250	18.65
ke508-4	50	445	-	250-280	20.60
ke509-4	50	475	-	280-310	22.90
ke510-4	50	505	-	310-340	23.45

Preis inkl. 1 Siebhülse 12x85mm

Prix incl. 1 tamis 12x85mm

Serie/série

60



KE-Gelenkanker Serie 60

Anwendung: Beide Seiten im gemauerten (Backstein)-Mauerwerk.

KE-ancre série 60

Application: Liaison entre deux murs en briques creuses (maçonnerie).

Art.Nr. N° d'article	Serie Série	Länge Longueur (mm)	Werkzeug Outil Typ/Type	Schalensabstand e Ecartement e (mm)	Preis - Prix Fr./Stk - pce
Material: INOX A4			Matériau: inox A4		
ke601-4	60	235	-	40-70	10.75
ke602-4	60	270	-	70-100	11.70
ke603-4	60	300	-	100-130	12.70
ke604-4	60	330	-	130-160	13.85
ke605-4	60	360	-	160-190	15.15
ke606-4	60	390	-	190-220	16.60
ke607-4	60	420	-	220-250	18.25
ke608-4	60	450	-	250-280	20.20
ke609-4	60	480	-	280-310	22.45
ke610-4	60	510	-	310-340	23.00

Preis inkl. 1 Siebhülse 12x85mm

Prix incl. 1 tamis en pvc

Zusätzliches Material

Matériaux supplémentaire

Art.Nr. N° d'article	Artikel Article	Abmessung / Dimensions (mm)			Preis - Prix Fr./Stk - pce
		dmax	ø	L	
abs12085-k	Siebhülse / Douille tamis	8	12	85	1.10

Bitte beachten Sie den gültigen LZ resp. TZ (Seite 2)

Il faut tenir compte du supplément d'alliage actuel, LZ/TZ (voir page 2)

Diese Preisliste ersetzt alle vorherigen.

Cette liste de prix remplace les précédentes.

ancotech

ANCOTECH AG
CH-8157 Dielsdorf
Tel: 044 854 72 22
Fax: 044 854 72 29

ANCOTECH SA
CH-1630 Bulle
Tél: 026 919 87 77
Fax: 026 919 87 79

E-Mail:
info@ancotech.ch
Internet:
www.ancotech.ch

3.2010

Seite / page:
4

ancoBOND® - Auspresspistole

Pistolet à injection

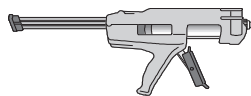

Art.Nr. N° d'article	für Kartusche pour Cartouche	Preis - Prix Fr./Stk - pce
ab4200	380cm³, 410cm³, 420cm³	1 95.00

VM

ancoBOND®VM-Injektionsmörtel 420

Mortier d'injection époxy 420



Art.Nr. N° d'article	Inhalt Contenu	Preis - Prix Fr./Stk - pce
ab410vm	410 cm³, ca. 16 Dübelfüllungen, inkl. Mischer 410 cm³, env. 16 remplissages de tamis, incl. mélangeur	1, 12 32.00

Zubehör

Accessoires

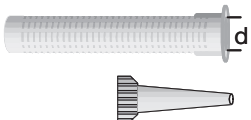

Art.Nr. N° d'article	Inhalt Contenu	Abm.-Dimensions (mm)			Preis - Prix Fr./Stk - pce
		dmax	ø	L	
abs12085-k	Siebhülse / Douille tamis	8	12	85	1.10
abs16085-k	Siebhülse / Douille tamis	12	16	85	1.10
abm420-k	Mischer zusätzlich / Mélangeur supplément				1 1.45



v1280-k	Verfülllanze kurz für e≤100mm, L=280mm Inject. court pour e ≤ 100mm, L=280mm	1	7.50
---------	---	---	-------------



v1400-k	Verfülllanze lang für e>100mm, L=400mm Inject. Long pour e > 100mm, L=400mm	1	7.90
---------	--	---	-------------



v205-k	Verfülllanze für Vorsatzschicht L=205mm Injecteur pour Parement, L=205mm	1	7.00
--------	---	---	-------------



abp-k	Ausblaspumpe / Pompe pour nettoyage	1	17.00
-------	-------------------------------------	---	--------------

Ankerschienen zu Serie 40

Rails d'ancrage pour serie 40



Art.Nr. N° d'article		Abm.-Dimensions (mm)		Preis - Prix Fr./Stk - pce
		Profil / Profilé	L	
Material: INOX A4				
Matériau: inox A4				
ata28150100-4	Ankerschiene / Rail d'ancrage	28/15	100	12.45
ata28150150-4	Ankerschiene / Rail d'ancrage	28/15	150	13.95
ata2815-4	Ankerschiene / Rail d'ancrage	28/15	per m ¹	78.75
hd0640-4	Hülsendübel / Douilles à bout ondulé	M6x40		1.65

wzkeh05-v / wzkeh10-v
wzkeb05-v / wzkeb10-v

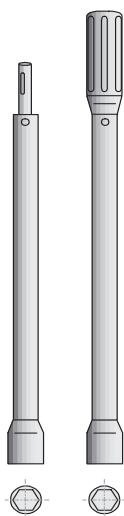

Montagesteckschlüssel zu KE-Anker

Clés de montage pour ancre KE

Art.Nr. N° d'article	Bezeichnung Description	zu Typ pour type	Preis - Prix Fr./Stk - pce
wzkeb05-v	Einsatz für Bohrgewinde	ke01-05	1 38.00
wzkeb10-v	Outil de montage (pour perceuse)	ke06-10	1 43.00
wzkeh05-v	Montagewerkzeug mit Handgriff	ke01-05	1 38.00
wzkeh10-v	Outil de montage à main	ke06-10	1 43.00

für Serien 20 / 30 / 40

pour sérié 20 / 30 / 40

Bitte beachten Sie den gültigen LZ resp. TZ (Seite 2)

Il faut tenir compte du supplément d'alliage actuel, LZ/TZ (voir page 2)

Diese Preisliste ersetzt alle vorherigen.

Cette liste de prix remplace les précédentes.

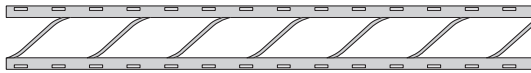

verzinkt

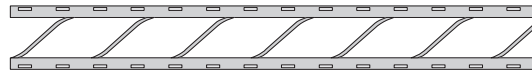

inox



MURINOX® - Lagerfugenbewehrungen

MURINOX® - Armature de joint d'assise

Art.Nr. N° d'article	Typ Type	ø (mm)	Breite Largeur (mm)	Länge/Stk Long. / pce (mm)	Verpackung Emballage Stk./ Bd	Gewicht Poids kg / Bund	Preis Prix Fr./Stk-pce
-------------------------	-------------	-----------	---------------------------	----------------------------------	-------------------------------------	-------------------------------	------------------------------

Material: Stahl verzinkt **Matériau: Acier zingué**

mv4050-v	MV 4/50	4	50	3000	20	400	17.1	2.50
mv4080-v	MV 4/80	4	80		20	400	17.1	2.55
mv4100-v	MV 4/100	4	100		20	400	17.1	2.65
mv5050-v	MV 5/50	5	50	3000	20	400	22.8	3.75
mv5080-v	MV 5/80	5	80		20	400	22.8	3.85
mv5100-v	MV 5/100	5	100		20	400	22.8	3.90
mv5150-v	MV 5/150	5	150		20	400	22.8	4.00
mv5180-v	MV 5/180	5	180		20	400	22.8	4.10
mv5200-v	MV 5/200	5	200		20	400	22.8	4.20

Material: INOX 1.4016 **Matériau: inox 1.4016**

mc4050-1	MC 4/50	4	50	3000	20	400	17.1	3.70
mc4080-1	MC 4/80	4	80		20	400	17.1	3.75
mc4100-1	MC 4/100	4	100		20	400	17.1	3.80
mc5050-1	MC 5/50	5	50	3000	20	400	22.8	5.10
mc5080-1	MC 5/80	5	80		20	400	22.8	5.20
mc5100-1	MC 5/100	5	100		20	400	22.8	5.30
mc5150-1	MC 5/150	5	150		20	400	22.8	5.35
mc5180-1	MC 5/180	5	180		20	400	22.8	5.45
mc5200-1	MC 5/200	5	200		20	400	22.8	5.55

Material: INOX A4 **Matériau: inox A4**

mxx4050-4	MX 4/50	4	50	3000	20	400	17.1	auf Anfrage
mxx4080-4	MX 4/80	4	80		20	400	17.1	
mxx4100-4	MX 4/100	4	100		20	400	17.1	
mxx5050-4	MX 5/50	5	50	3000	20	400	22.8	sur demande
mxx5080-4	MX 5/80	5	80		20	400	22.8	
mxx5100-4	MX 5/100	5	100		20	400	22.8	
mxx5150-4	MX 5/150	5	150		20	400	22.8	
mxx5180-4	MX 5/180	5	180		20	400	22.8	
mxx5200-4	MX 5/200	5	200		20	400	22.8	

Andere Abmessungen sind kurzfristig lieferbar.

D'autres dimensions sont livrables dans un délai très court.

Bitte beachten Sie den gültigen LZ resp. TZ (Seite 2)

Il faut tenir compte du supplément d'alliage actuel, LZ/TZ (voir page 2)

Diese Preisliste ersetzt alle vorherigen.

Cette liste de prix remplace les précédentes.

ancotech	ANCOTECH AG CH-8157 Dielsdorf Tel: 044 854 72 22 Fax: 044 854 72 29	ANCOTECH SA CH-1630 Bulle Tél: 026 919 87 77 Fax: 026 919 87 79	E-Mail: info@ancotech.ch	3.2010
				Internet: www.ancotech.ch

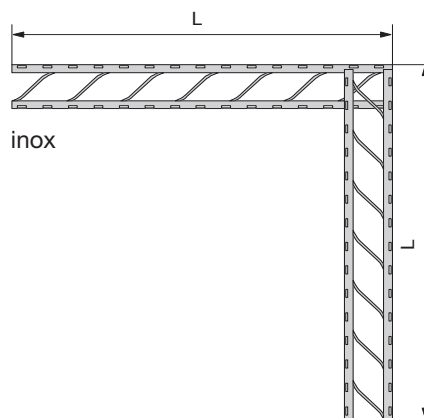
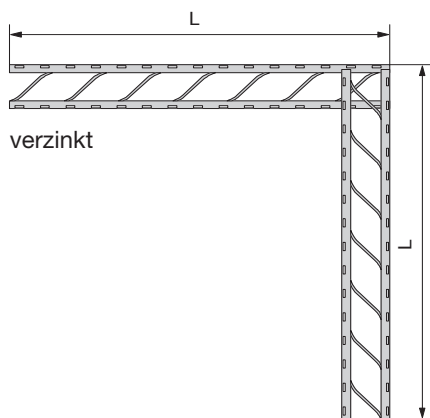

MURINOX® - Lagerfugenbewehrungen
Eckbügel

MURINOX® - Armature de joint d'assise
Pour angle de murs

Art.Nr. N° d'article	Typ Type	ø (mm)	Breite Largeur (mm)	Länge Longueur (mm)	Verpackung Emballage per Stk	Gewicht Poids kg / Bund	Preis Prix Fr./Stk-pce
-------------------------	-------------	-----------	---------------------------	---------------------------	------------------------------------	-------------------------------	------------------------------

Material: Stahl verzinkt **Matériau: Acier zingué**

<i>mve4050450-v</i>	MVE 4/50	4	50	450/450	1	17.1	3.00
<i>mve4080450-v</i>	MVE 4/80	4	80		1	17.1	3.05
<i>mve4100450-v</i>	MVE 4/100	4	100		1	17.1	3.15
<i>mve5050450-v</i>	MVE 5/50	5	50	450/450	1	22.8	4.50
<i>mve5080450-v</i>	MVE 5/80	5	80		1	22.8	4.60
<i>mve5100450-v</i>	MVE 5/100	5	100		1	22.8	4.70
<i>mve5150450-v</i>	MVE 5/150	5	150		1	22.8	4.80
<i>mve5180450-v</i>	MVE 5/180	5	180		1	22.8	4.90
<i>mve5200450-v</i>	MVE 5/200	5	200		1	22.8	5.00

Material: INOX 1.4016 **Matériau: inox 1.4016**

<i>mce4050450-1</i>	MCE 4/50	4	50	450/450	1	17.1	4.45
<i>mce4080450-1</i>	MCE 4/80	4	80		1	17.1	4.50
<i>mce4100450-1</i>	MCE 4/100	4	100		1	17.1	4.55
<i>mce5050450-1</i>	MCE 5/50	5	50	450/450	1	22.8	6.15
<i>mce5080450-1</i>	MCE 5/80	5	80		1	22.8	6.25
<i>mce5100450-1</i>	MCE 5/100	5	100		1	22.8	6.35
<i>mce5150450-1</i>	MCE 5/150	5	150		1	22.8	6.45
<i>mce5180450-1</i>	MCE 5/180	5	180		1	22.8	6.55
<i>mce5200450-1</i>	MCE 5/200	5	200		1	22.8	6.65

Material: INOX A4 **Matériau: inox A4**

<i>mxxe4050450-4</i>	MXE 4/50	4	50	450/450	1	17.1	auf Anfrage
<i>mxxe4080450-4</i>	MXE 4/80	4	80		1	17.1	
<i>mxxe4100450-4</i>	MXE 4/100	4	100		1	17.1	
<i>mxxe5050450-4</i>	MXE 5/50	5	50	450/450	1	22.8	sur demande
<i>mxxe5080450-4</i>	MXE 5/80	5	80		1	22.8	
<i>mxxe5100450-4</i>	MXE 5/100	5	100		1	22.8	
<i>mxxe5150450-4</i>	MXE 5/150	5	150		1	22.8	
<i>mxxe5180450-4</i>	MXE 5/180	5	180		1	22.8	
<i>mxxe5200450-4</i>	MXE 5/200	5	200		1	22.8	

Andere Abmessungen sind kurzfristig
lieferbar.

*D'autres dimensions sont livrables dans un
délai très court.*

Bitte beachten Sie den gültigen LZ resp. TZ (Seite 2)

Il faut tenir compte du supplément d'alliage actuel, LZ/TZ (voir page 2)

Diese Preisliste ersetzt alle vorherigen.

Cette liste de prix remplace les précédentes.



ANCOTECH AG
CH-8157 Dielsdorf
Tel: 044 854 72 22
Fax: 044 854 72 29

ANCOTECH SA
CH-1630 Bulle
Tél: 026 919 87 77
Fax: 026 919 87 79

E-Mail:
info@ancotech.ch
Internet:
www.ancotech.ch

3.2010
Seite / page:
7

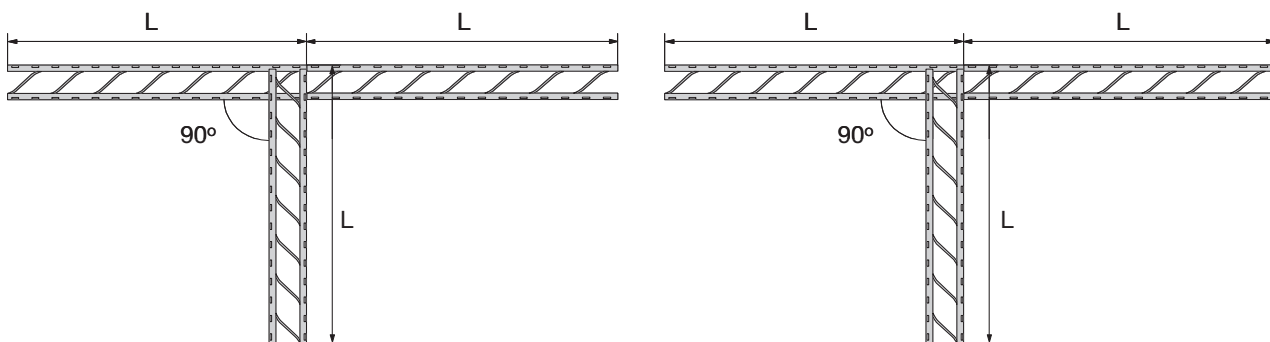

MURINOX® - Lagerfugenbewehrungen
T-Bügel (Wandanschlussbügel)

MURINOX® - Armature de joint d'assise
Éléments en T pour liaison de murs transversaux

Art.Nr. N° d'article	Type Type	ø (mm)	Breite Largeur (mm)	Länge Longueur (mm)	Verpackung Emballage per Stk	Gewicht Poids kg / Bund	Preis Prix Fr./Stk-pce
-------------------------	--------------	-----------	---------------------------	---------------------------	------------------------------------	-------------------------------	------------------------------

Material: Stahl verzinkt

Matériau: Acier zingué

mvt4050450-v	MVT 4/50	4	50	450/450	1	17.1	4.20
mvt4080450-v	MVT 4/80	4	80		1	17.1	4.25
mvt4100450-v	MVT 4/100	4	100		1	17.1	4.45
mvt5050450-v	MVT 5/50	5	50	450/450	1	22.8	6.35
mvt5080450-v	MVT 5/80	5	80		1	22.8	6.45
mvt5100450-v	MVT 5/100	5	100		1	22.8	6.60
mvt5150450-v	MVT 5/150	5	150		1	22.8	6.75
mvt5180450-v	MVT 5/180	5	180		1	22.8	6.90
mvt5200450-v	MVT 5/200	5	200		1	22.8	7.05

Material: INOX 1.4016

Matériau: inox 1.4016

mct4050450-1	MCT 4/50	4	50	450/450	1	17.1	6.25
mct4080450-1	MCT 4/80	4	80		1	17.1	6.30
mct4100450-1	MCT 4/100	4	100		1	17.1	6.40
mct5050450-1	MCT 5/50	5	50	450/450	1	22.8	8.65
mct5080450-1	MCT 5/80	5	80		1	22.8	8.75
mct5100450-1	MCT 5/100	5	100		1	22.8	8.90
mct5150450-1	MCT 5/150	5	150		1	22.8	9.05
mct5180450-1	MCT 5/180	5	180		1	22.8	9.20
mct5200450-1	MCT 5/200	5	200		1	22.8	9.35

Material: INOX A4

Matériau: inox A4

mxt4050450-4	MXT 4/50	4	50	450/450	1	17.1	auf Anfrage
mxt4080450-4	MXT 4/80	4	80		1	17.1	
mxt4100450-4	MXT 4/100	4	100		1	17.1	
mxt5050450-4	MXT 5/50	5	50	450/450	1	22.8	sur demande
mxt5080450-4	MXT 5/80	5	80		1	22.8	
mxt5100450-4	MXT 5/100	5	100		1	22.8	
mxt5150450-4	MXT 5/150	5	150		1	22.8	
mxt5180450-4	MXT 5/180	5	180		1	22.8	
mxt5200450-4	MXT 5/200	5	200		1	22.8	

Andere Abmessungen sind kurzfristig
lieferbar.

*D'autres dimensions sont livrables dans un
délai très court.*

Bitte beachten Sie den gültigen LZ resp. TZ (Seite 2)

Il faut tenir compte du supplément d'alliage actuel, LZ/TZ (voir page 2)

Diese Preisliste ersetzt alle vorherigen.

Cette liste de prix remplace les précédentes.

ancotech	ANCOTECH AG CH-8157 Dielsdorf Tel: 044 854 72 22 Fax: 044 854 72 29	ANCOTECH SA CH-1630 Bulle Tél: 026 919 87 77 Fax: 026 919 87 79	E-Mail: info@ancotech.ch	3.2010
	Internet: www.ancotech.ch			Seite / page: 8



Inkl. Siebhülse
incl. douille tamis

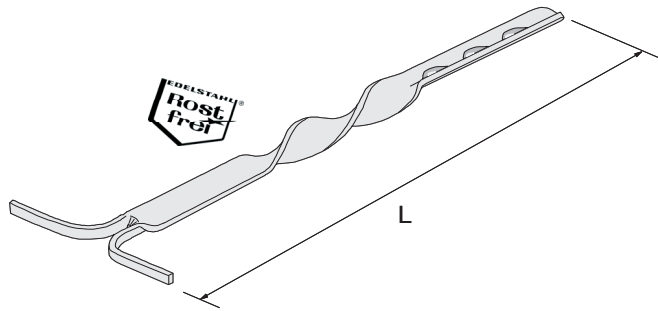

Anwendung: Beide Seiten im gemauerten (Backstein)-Mauerwerk.

Application: Liaison entre deux murs en briques creuses (maçonnerie).

Serie/série

mxm

MURINOX® - Spiralanker MXA

MURINOX® - Ancre torsadée MXA

Art.Nr. N° d'article	Typ Type	Länge Longueur (mm)	Schalenabstand e Ecartement e (mm)	 Stk-pce	Preis Prix Fr./Stk-pce
Material: INOX 1.4571				Matériau: inox 1.4571	
mxm200-4	MXA 200	200	50-80	50	6.70
mxm230-4	MXA 230	230	80-110	50	7.20
mxm260-4	MXA 260	260	110-140	50	7.55
mxm290-4	MXA 290	290	140-170	50	8.30
mxm320-4	MXA 320	320	170-200	50	10.00
mxm350-4	MXA 350	350	200-230	50	10.55

Zusätzliches Material

Matériaux supplémentaires

Art.Nr. N° d'article	Artikel Article	Preis - Prix Fr./Stk - pce
ab4200	Auspresspistole für Kartusche Pistolet à injection pour Cartouche	380, 410, 420cm ³ 95.00
ab410vm	VM-Injektionsmörtel 410 cm ³ Mortier d'injection époxy 410 cm ³	32.00
abs12085-k	Siebhülse zusätzlich Douille tamis	Ø = 12mm, L = 85mm 1.10

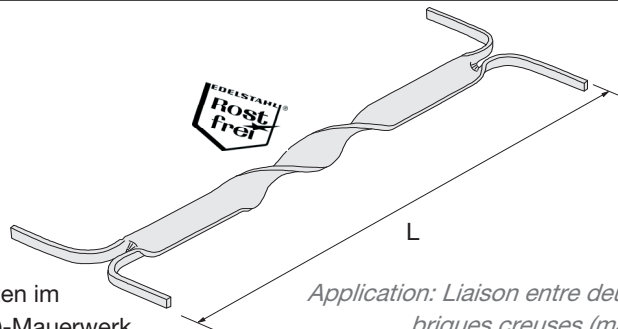
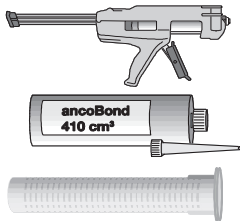

Anwendung: Beide Seiten im gemauerten (Backstein)-Mauerwerk.

Application: Liaison entre deux murs en briques creuses (maçonnerie).

Serie/série

mxm

MURINOX® - Spiralanker MXM

MURINOX® - Ancre torsadée MXM

Art.Nr. N° d'article	Typ Type	Länge Longueur (mm)	Schalenabstand e Ecartement e (mm)	 Stk-pce	Preis Prix Fr./Stk-pce
Material: INOX 1.4571				Matériau: inox 1.4571	
mxm190-4	MXM 190	190	50-90	50	4.85
mxm230-4	MXM 230	230	90-130	50	5.35
mxm270-4	MXM 270	270	130-170	50	6.85
mxm300-4	MXM 300	300	170-200	50	8.25
mxm330-4	MXM 330	330	200-230	50	8.65
mxm360-4	MXM 360	360	230-260	50	8.85

Bitte beachten Sie den gültigen LZ resp. TZ (Seite 2)

Il faut tenir compte du supplément d'alliage actuel, LZ/TZ (voir page 2)

Diese Preisliste ersetzt alle vorherigen.

Cette liste de prix remplace les précédentes.

ancotech

ANCOTECH AG
CH-8157 Dielsdorf
Tel: 044 854 72 22
Fax: 044 854 72 29

ANCOTECH SA
CH-1630 Bulle
Tél: 026 919 87 77
Fax: 026 919 87 79

E-Mail:
info@ancotech.ch
Internet:
www.ancotech.ch

3.2010

Seite / page:

9

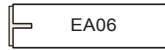

Inkl. Einschlaganker M6
incl. Douille d'ancrage M6

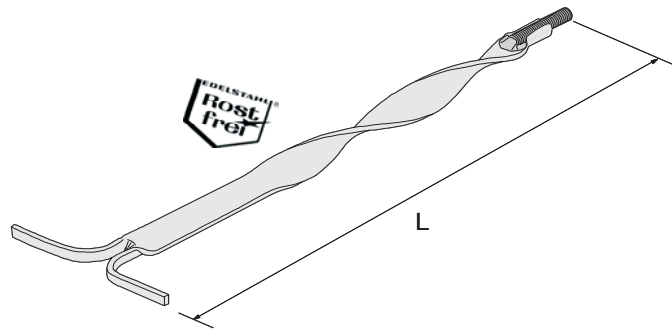

Anwendung: Verbindung zwischen Beton und (Backstein)-Mauerwerk.

Application: Liaison entre murs en béton et briques creuse (maçonnerie).

Serie/série
mxd

MURINOX® - Spiralanker MXD

MURINOX® - Ancre torsadée MXD

Art.Nr. N° d'article	Typ Type	Länge Longueur (mm)	Schalenabstand e Ecartement e (mm)	Preis Prix Stk-pce Fr./Stk-pce
Material: INOX 1.4571			Matériau: inox 1.4571	
mxd140-4	MXD 140	140	50-80	50 6.15
mxd170-4	MXD 170	170	80-110	50 6.70
mxd200-4	MXD 200	200	110-140	50 7.05
mxd230-4	MXD 230	230	140-170	50 8.30
mxd260-4	MXD 260	260	170-200	50 10.85
mxd290-4	MXD 290	290	200-230	50 11.45
mxd320-4	MXD 320	320	230-260	50 12.05
mxd350-4	MXD 350	350	260-290	50 12.65

Zusätzliches Material

Matériaux supplémentaires

Art.Nr. N° d'article	Artikel Article	Preis - Prix Fr./Stk - pce
sa06025-4	Einschlaganker separat inox A4 Pistolet à injection pour Cartouche	M6x25 mm 1.80
hd06040-4	Hülsendübel inox A4 Douille à bout ondulé inox A4	M6x40 mm 1.65
wzea06	Setzwerkzeug zu EA06, verzinkt Outil de pose pour douille à frapper, galvanisé	8.50

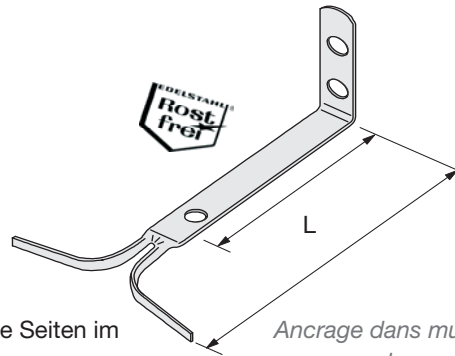
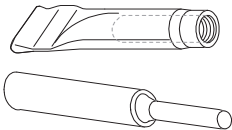

Anwendung: Vormauerungsanker. Beide Seiten im gemauerten Mauerwerk.

Application: Ancrage dans mur porteur. Liaison entre deux murs en briques creuses.

Serie/série
mxv

MURINOX® - Anker MXV

MURINOX® - Ancre MXV

Art.Nr. N° d'article	Typ Type	Länge Longueur (mm)	Schalenabstand e Ecartement e (mm)	Preis Prix Stk-pce Fr./Stk-pce
Material: INOX 1.4571			Matériau: inox 1.4571	
mxv140-4	MXV 080	140 (80+60)	0-50	50 5.15
mxv170-4	MXV 110	170 (110+60)	30-80	50 5.65

Bitte beachten Sie den gültigen LZ resp. TZ (Seite 2)

Il faut tenir compte du supplément d'alliage actuel, LZ/TZ (voir page 2)

Diese Preisliste ersetzt alle vorherigen.

Cette liste de prix remplace les précédentes.



ANCOTECH AG
CH-8157 Dielsdorf
Tel: 044 854 72 22
Fax: 044 854 72 29

ANCOTECH SA
CH-1630 Bulle
Tél: 026 919 87 77
Fax: 026 919 87 79

E-Mail:
info@ancotech.ch
Internet:
www.ancotech.ch

3.2010

Seite / page:
10