

*Ancrage pour éléments en béton
Ancrage de murs en maçonnerie
Armatures spéciales*

Preisliste

Liste de prix

Spezialbewehrungen
Mauerwerksverankerungen
Betonelementbefestigung

ancotech

2010

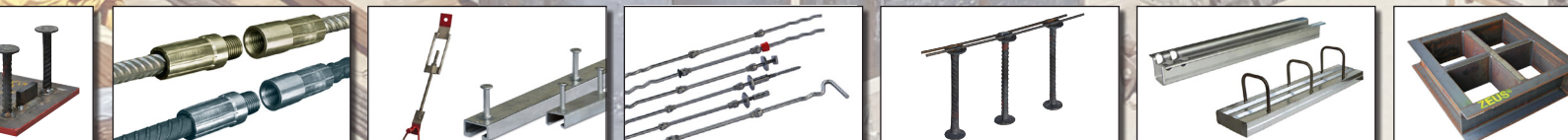



Die angegebenen Preise sind verbindliche Basispreise. Sie unterliegen in jedem Fall dem Legierungszuschlag (LZ) für Edelstahl, resp. Rohmaterialzuschlag (TZ) für die übrigen Produkte.

Les prix indiqués sont des prix de base. Pour chaque cas, ils sont soumis à la plus-value (LZ) pour les aciers inox et (TZ) pour les autres produits.

Der aktuelle LZ / TZ ist jeweils auf dem Angebot oder der Auftragsbestätigung ersichtlich. Er kann jederzeit im Internet abgerufen werden.

La plus-value en vigueur figure en évidence sur l'offre ou la confirmation de commande. Elle peut être consultée à tout moment sur internet.

Entwicklung des Stahlpreises
(in CH/Fr. pro Tonne)

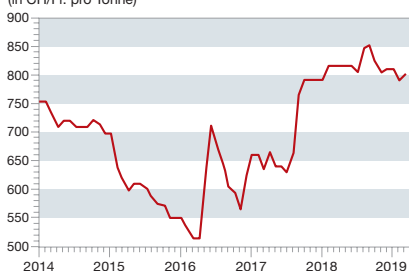

(<http://www.ancotech.ch/stahlpreis>)

(<http://www.ancotech.ch/prixacier>)

ancotech

Deutschschweiz
ANCOTECH AG
Spezialbewehrungen
Industriestrasse 3
CH-8157 Dielsdorf

Tel: +41(0)44 854 72 22
Fax: +41(0)44 854 72 29

E-Mail: info@ancotech.ch
Internet: www.ancotech.ch

Suisse romande
ANCOTECH SA
Armatures spéciales
z.i. d'In Riaux 30
CH-1728 Rossens

Tél: +41 (0)26 919 87 77
Fax: +41 (0)26 919 87 79

E-Mail: info@ancotech.ch
Internet: www.ancotech.ch

Deutschland
ANCOTECH GmbH
Spezialbewehrungen
Am Westhover Berg 30
D-51149 Köln

Tel: +49 (0)2203 599 28 0
Fax: +49 (0)2203 599 28 10

E-Mail: info@ancotech.de
Internet: www.ancotech.de

Österreich
ANCOTECH GmbH
Spezialbewehrungen
Warwitzstrasse 9
5020 Salzburg

Tel: +43 (0)662 261 260 264
Fax: +43 (0)662 261 260 364

E-Mail: info@ancotech.at
Web: www.ancotech.at

Durchstanzsysteme
Armature anti-poinçonnement

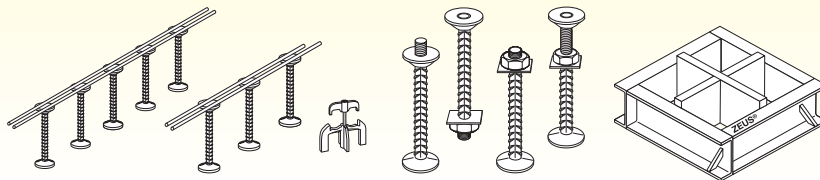

1

Bewehrungsanschlüsse
Raccord d'armature

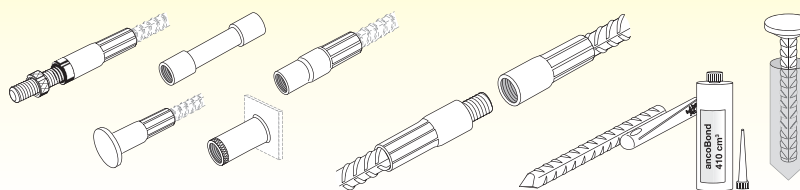

2

Bewehrungsboxen
Boîtes d'attente

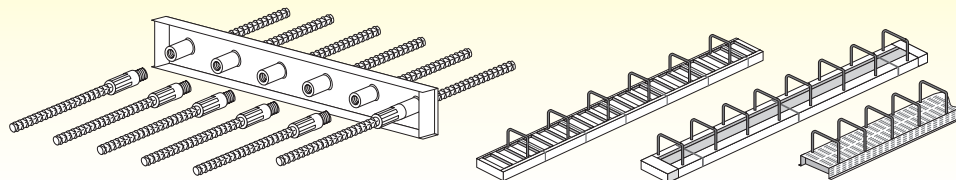

3

Edelstahlbewehrungen
Armatures en acier inox

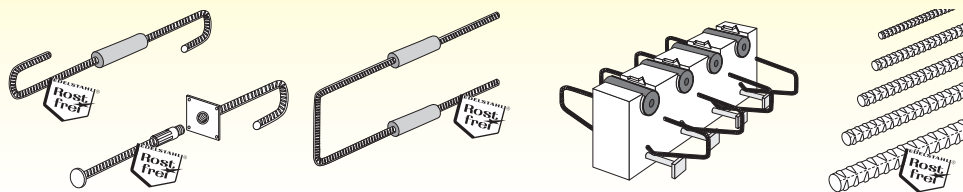

4

Spezialbewehrungen
Armatures spéciales

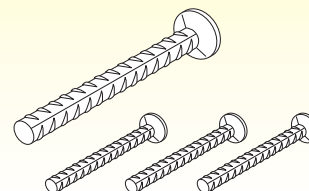

5

Konstruktionsteile für den Beton
Pièces de construction pour béton

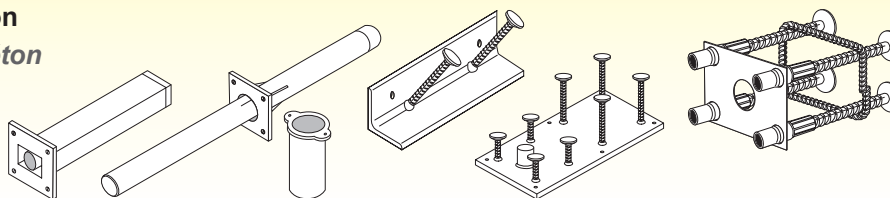

6

Verankerungsteile
Pièces d'ancrage

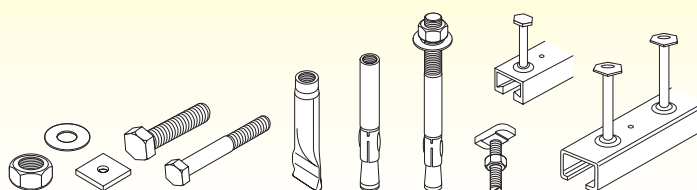

7

MAUERWERK-Verankerungen
Ancrage de murs en maçonnerie

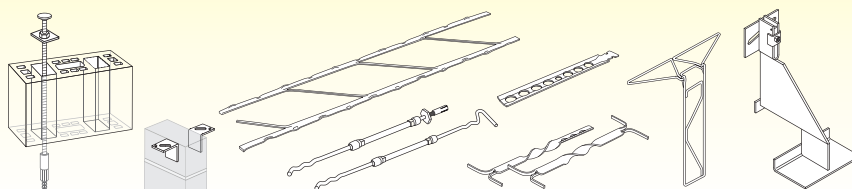

8

BETON-Fassadenverankerungen
BETON-Suspension de façade

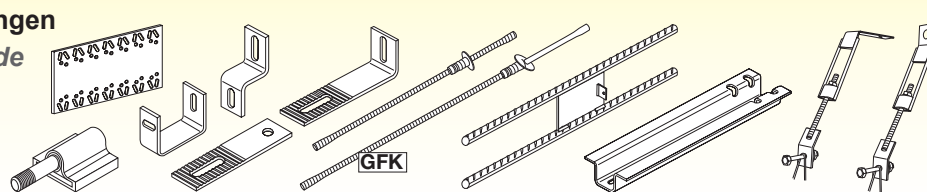

9

BETON-Vorfabrikation
BETON-Préfabrication

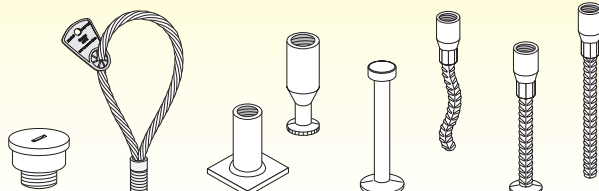

10

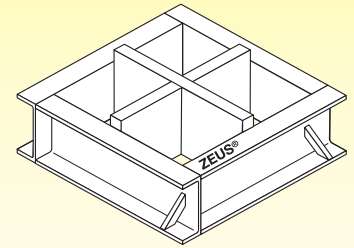
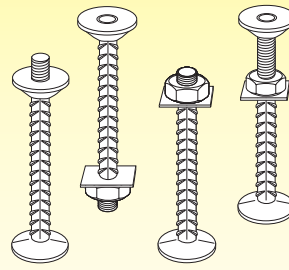
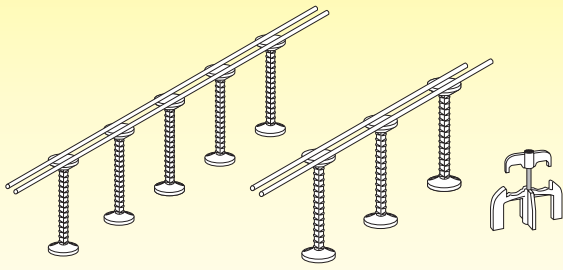

- ancoPLUS®-Durchstanzbewehrung
- ancoPLUS®-Schubbewehrung
- ZEUS-Stahlpilze
- ancoSAN®-Durchstanzsanierung

- ancoPLUS®-Armature anti-poinçonnement
- ancoPLUS®-Armature de cisaillement
- ZEUS-Tête en acier
- ancoSAN®-Assainissement au poinçonnement

ancoPLUS® - Preise pro verschweisstem Anker

Prix des ancoPLUS® par ancre soudée

Ankerhöhe h _A Hauteur h _A (mm)	ancoPLUS - Typ / type d'ancoPLUS								
	X	A	B	C	G	J/K	O/N/P	T/W/U	
	Ankerdurchmesser d (mm) / diam. des ancrés d (mm)								
	10	12	14	16	20	22	25 / 26	28 / 30	
125	3.30	3.65	3.70						
135	3.30	3.70	3.75						
145	3.35	3.70	3.80						
155	3.40	3.80	3.90						
165	3.40	3.80	3.95						
175	3.45	3.85	4.00						
185	3.50	3.95	4.05						
195	3.50	3.95	4.10	4.75					
205	3.55	4.00	4.15	4.80					
215	3.55	4.05	4.20	4.85	5.85				
225	3.65	4.10	4.30	5.00	6.00				
235	3.70	4.15	4.35	5.10	6.10				
245	3.70	4.20	4.40	5.15	6.20				
255	3.80	4.25	4.50	5.30	6.35				
265	3.85	4.30	4.50	5.40	6.45				
275	3.85	4.35	4.60	5.45	6.50				
285	3.90	4.40	4.65	5.55	6.60				
295	4.00	4.50	4.75	5.70	6.75	8.05			
305		4.55	4.75	5.75	6.85	8.15			
315		4.55	4.80	5.85	6.95	8.30			
325			4.90	5.90	7.05	8.40			
335			5.00	6.05	7.20	8.55			
345			5.00	6.10	7.25	8.65	10.60	13.60	
355			5.10	6.20	7.35	8.80	10.75	13.75	
365			5.15	6.25	7.45	8.90	10.85	13.90	
375			5.25	6.40	7.60	9.05	11.05	14.10	
385			5.30	6.50	7.70	9.15	11.20	14.25	
395			5.35	6.60	7.75	9.25	11.30	14.45	
405			5.45	6.75	7.90	9.40	11.50	14.60	
415					8.00	9.55	11.60	14.70	
425					8.10	9.65	11.70	14.95	
435					8.20	9.75	11.85	15.00	
445					8.35	9.90	12.00	15.30	
455					8.45	10.00	12.15	15.50	

Richtpreise
Preisberechnungsbasis:
2 Anker
Prix indicatifs
Base de calcul de prix:
2 ancrés

Preise pro verschweisstem Anker
Prix par ancre soudée

Lieferung in kompletten Elementen von 2 bis 9 Ankern
Livraison en élément complet de 2 à 9 ancrés

Andere Grössen auf Anfrage / Autres types sur demande

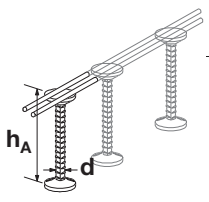

Beispiel: Durchstanzbewehrung

Exemple: Armatures anti-poinçonnement

ancoPLUS-Typ: DB3-0175
Höhe: 175 mm
Anzahl Anker pro ancoPLUS: 3
Bruttopreis: 3 x 4.00 = Fr. 12.00 / ancoPLUS

Type d'ancoPLUS: DB3-0175
Hauteur: 175 mm
Nombre d'ancre par ancoPLUS: 3
Prix brut:

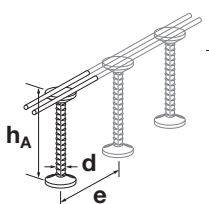

Beispiel: Schubbewehrung

Exemple: Armatures de cisaillement

ancoPLUS-Typ: C3-0305-150
Höhe: 305 mm
Abstand e = 150 mm
Anzahl Anker pro ancoPLUS: 3
Bruttopreis: 3 x 5.75 = Fr. 17.25 / ancoPLUS

Type d'ancoPLUS: C3-0305-150
Hauteur: 305 mm
Distance e = 150 mm
Nombre d'ancre par ancoPLUS: 3
Prix brut:

Bitte beachten Sie den gültigen LZ resp. TZ (Seite 2)
Diese Preisliste ersetzt alle vorherigen.

Il faut tenir compte du supplément d'alliage actuel, LZ/TZ (voir page 2)
Cette liste de prix remplace les précédentes.



ANCOTECH AG
CH-8157 Dielsdorf
Tel: 044 854 72 22
FAX: 044 854 72 29

ANCOTECH SA
CH-1728 Rossens
Tel: 026 919 87 77
FAX: 026 919 87 79

E-Mail: info@ancotech.ch
Web: www.ancotech.ch

01.01.2019
Seite / page 6

Richtpreise
Prix indicatifs

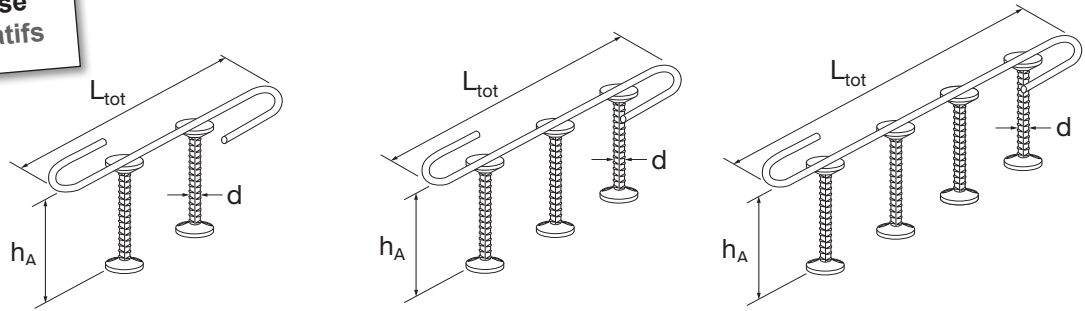

ancoPLUS-Light			ancoPLUS-Light			
Ankerhöhe Hauteur h _A (mm)	Typ / Type DS 2 Anker / ancrés Art.Nr. N° d'article	d = 12 mm Preis - Prix Fr./Stk-pce	Typ / Type DM 3 Anker / ancrés Art.Nr. N° d'article	d = 12 mm Preis - Prix Fr./Stk-pce	Typ / Type DL 4 Anker / ancrés Art.Nr. N° d'article	d = 12 mm Preis - Prix Fr./Stk-pce
145	asds0145-r	6.45	asdm0145-r	9.30	asdl0145-r	12.05
155	asds0155-r	6.55	asdm0155-r	9.45	asdl0155-r	12.25
165	asds0165-r	6.65	asdm0165-r	9.60	asdl0165-r	12.50
175	asds0175-r	6.75	asdm0175-r	9.70	asdl0175-r	12.60
185	asds0185-r	6.85	asdm0185-r	9.85	asdl0185-r	12.80
195	asds0195-r	6.95	asdm0195-r	9.90	asdl0195-r	12.90
205	asds0205-r	7.05	asdm0205-r	10.00	asdl0205-r	13.05
215	asds0215-r	7.15	asdm0215-r	10.15	asdl0215-r	13.25
225	asds0225-r	7.20	asdm0225-r	10.30	asdl0225-r	13.40

Ab Lager lieferbar

Livable de stock

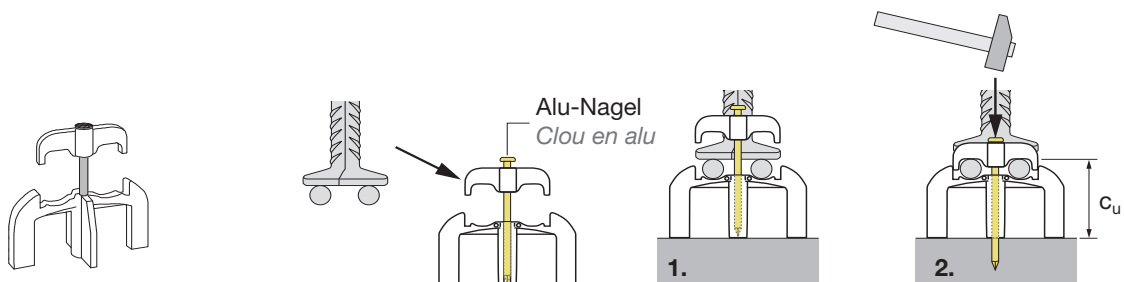

asDUO-Distanzhalter

Clip de montage asDUO

Art.Nr. N° d'article	Überdeckung c _u (mm) Enrobage c _u (mm)		Preis - Prix Fr./Stk-pce
asduo15-k	15	inkl. ALU-Nagel / inclu. clou en alu	0.50
asduo20-k	20	inkl. ALU-Nagel / inclu. clou en alu	0.50
asduo25-k	25	inkl. ALU-Nagel / inclu. clou en alu	0.55
asduo30-k	30	inkl. ALU-Nagel / inclu. clou en alu	0.65
asduo40-k	40	inkl. ALU-Nagel / inclu. clou en alu	0.70

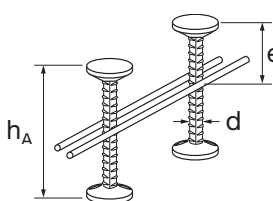

Zusatzkosten für
Spezial-Montageeisen

Supplément pour
fers de montage spéciaux

Art.Nr. N° d'article	Preis - Prix Fr./Stk-pce	
asmezu	Montagezuschlag pro Anker / Supplément de montage par ancre	0.20

Bitte beachten Sie den gültigen LZ resp. TZ (Seite 2)
Diese Preisliste ersetzt alle vorherigen.

Il faut tenir compte du supplément d'alliage actuel, LZ/TZ (voir page 2)
Cette liste de prix remplace les précédentes.



ANCOTECH AG
CH-8157 Dielsdorf
Tel: 044 854 72 22
FAX: 044 854 72 29

ANCOTECH SA
CH-1728 Rossens
Tel: 026 919 87 77
FAX: 026 919 87 79

E-Mail:
info@ancotech.ch
Web:
www.ancotech.ch

01.01.2019
Seite / page
7

Kreuz einfach / Croix simple

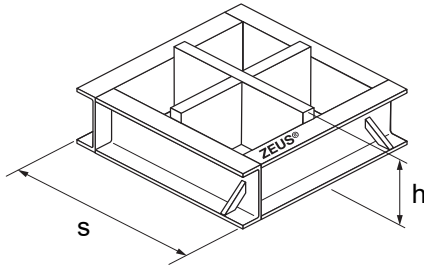

Andere Typen / Autres types

(siehe Tabelle unten / voir tab. ci-dessous)

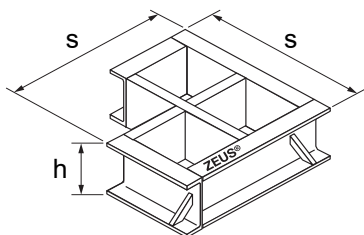
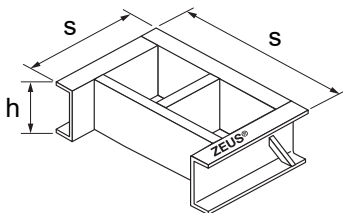

ZEUS® - Stahlpilze

Têtes en acier type ZEUS®

Typ Type	Abmessungen (mm) Dimensions (mm)		Preis Prix Fr./Stk-pce
	s x s		
		h	
A3T-S4710	470 x 470	100	236.60
C3V-S4712	470 x 470	120	261.50
C3V-S5312	530 x 530	120	275.05
B3N-S5314	530 x 530	140	301.00
D3M-S5316	530 x 530	160	328.70
G3M-S5316	530 x 530	160	346.50
J3M-S5316	530 x 530	160	430.65
B3J-S5322	530 x 530	220	441.20
D3M-S6516	650 x 650	160	366.05
A3L-S6518	650 x 650	180	426.40
C3K-S6520	650 x 650	200	463.40
L5K-S6523	650 x 650	230	579.00
G3H-S6524	650 x 650	240	545.15
A3L-S7318	730 x 730	180	457.95
C3K-S7320	730 x 730	200	499.30
B3J-S7322	730 x 730	220	542.55
J5J-S7324	730 x 730	240	732.90
A3H-S7824	780 x 780	240	643.50
C5G-S7826	780 x 780	260	724.20
T9X-S8035	800 x 800	350	1'612.50
T9Y-S8040	800 x 800	400	1'827.10
C5G-S8526	850 x 850	260	770.85
B5F-S8528	850 x 850	280	832.45
D5R-S8530	850 x 850	300	885.35
P9X-S9035	900 x 900	350	2'097.20
P9Y-S9040	900 x 900	400	2'378.05
P9X-S10038	1000 x 1000	380	2'404.00
T9X-S10040	1000 x 1000	400	2'049.45
T9Y-S10045	1000 x 1000	450	2'308.75
D5R-S10630	1060 x 1060	300	1'240.50
H5U-S10632	1060 x 1060	320	1'429.30
L5X-S10635	1060 x 1060	350	1'682.65
P9Y-S11044	1100 x 1100	440	3'380.90
T9Y-S12046	1200 x 1200	460	3'076.10
T9Y-S12050	1200 x 1200	500	3'206.45
L5X-S13635	1360 x 1360	350	2'070.15
D5Y-S13640	1360 x 1360	400	2'570.70

Andere Typen auf Anfrage

Autres types sur demande

ZEUS® - Stahlpilze

Têtes en acier type ZEUS®

Typ Type	Abmessungen (mm) Dimensions (mm)		Preis Prix Fr./Stk-pce
	s x s		
		h	
E5H-B10024-15	650 x 1000	240	746.60
Q3K-B8020-10	800 x 500	200	411.20
W5M-W6618-10	660 x 430	180	261.30
W5G-W7824-10	780 x 490	240	408.60

Bitte beachten Sie den gültigen LZ resp. TZ (Seite 2)
Diese Preisliste ersetzt alle vorherigen.

Il faut tenir compte du supplément d'alliage actuel, LZ/TZ (voir page 2)
Cette liste de prix remplace les précédentes.



ANCOTECH AG
CH-8157 Dielsdorf
Tel: 044 854 72 22
FAX: 044 854 72 29

ANCOTECH SA
CH-1728 Rossens
Tel: 026 919 87 77
FAX: 026 919 87 79

E-Mail: info@ancotech.ch
Web: www.ancotech.ch

01.01.2019
Seite / page 8

ZEUS® - Stahlpilze

Têtes en acier type ZEUS®

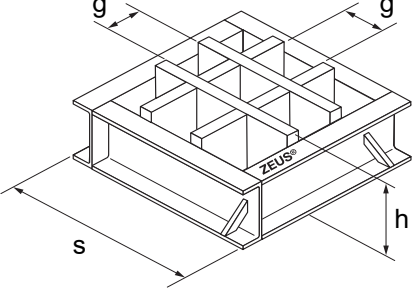
	Typ Type	Abmessungen (mm) Dimensions (mm)				Preis Prix Fr./Stk-pce	
		s	x	s	h		g
<p>Doppelkreuz / Double Croix</p> 	A3T-D5310D	530	x	530	100	150	405.60
	C3V-D5312D	530	x	530	120	150	448.20
	B3N-D5314D	530	x	530	140	150	488.95
	C3V-D6512D	650	x	650	120	150	486.80
	B3N-D6514D	650	x	650	140	150	534.50
	D3M-D6516D	650	x	650	160	150	583.85
	F3L-D6518D	650	x	650	180	150	637.00
	F3K-D6520D	650	x	650	200	150	687.50
	C3V-D7312D	730	x	730	120	150	523.10
	B3N-D7314D	730	x	730	140	150	564.80
	D3M-D7316D	730	x	730	160	150	618.95
	F3L-D7318D	730	x	730	180	150	677.75
	F3K-D7320D	730	x	730	200	150	733.55
	F3J-D7322D	730	x	730	220	150	791.10
	F3L-D8518D	850	x	850	180	150	738.85
	F3K-D8520D	850	x	850	200	150	805.40
	F3J-D8522D	850	x	850	220	150	868.75
	F3H-D8524D	850	x	850	240	150	940.00
	U7Y-D10040A	1000	x	1000	400		3'911.45
	F3J-D10622D	1060	x	1060	220	150	1'187.20
	F3H-D10624D	1060	x	1060	240	150	1'286.85
	F3G-D10626D	1060	x	1060	260	150	1'388.95
	F3F-D10628D	1060	x	1060	280	150	1'489.50
	F3F-D13628D	1360	x	1360	280	150	1'790.45
	F3R-D13630C	1360	x	1360	300	200	1'907.00
	F3U-D13632C	1360	x	1360	320	200	2'171.15
	F3X-D13635B	1360	x	1360	350	250	2'351.20
	U7X-D13638A	1360	x	1360	380	300	5'122.35
F3Y-D13640B	1360	x	1360	400	250	2'677.45	
U3V-H7312D	730	x	730	120	150	393.50	
U3N-H7314D	730	x	730	140	150	435.15	
U3M-H7316D	730	x	730	160	150	478.80	
U3L-H7318D	730	x	730	180	150	527.30	
U3L-H8518D	850	x	850	180	150	578.70	
U3K-H8520D	850	x	850	200	150	631.45	
U3J-H8522D	850	x	850	220	150	686.60	
U3H-H8524D	850	x	850	240	150	747.05	
U3H-H10624D	1060	x	1060	240	150	1'040.15	
U3G-H10626D	1060	x	1060	260	150	1'127.95	
U3F-H10628D	1060	x	1060	280	150	1'225.00	
U3R-H10630C	1060	x	1060	300	200	1'280.75	
U3F-H13628D	1360	x	1360	280	150	1'635.70	
U3R-H13630C	1360	x	1360	300	150	1'560.80	
U3U-H13632C	1360	x	1360	320	200	1'806.70	
U3X-H13635B	1360	x	1360	350	250	1'969.10	
U3Y-H13640B	1360	x	1360	400	250	2'253.30	

H-Kreuz / Croix Type H

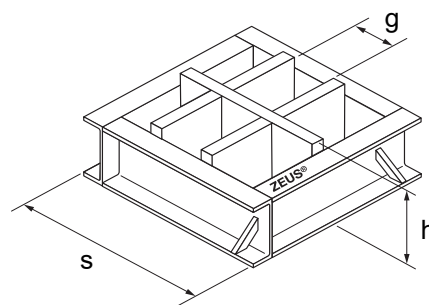

Andere Typen auf Anfrage

Autres types sur demande

Bitte beachten Sie den gültigen LZ resp. TZ (Seite 2)
Diese Preisliste ersetzt alle vorherigen.

Il faut tenir compte du supplément d'alliage actuel, LZ/TZ (voir page 2)
Cette liste de prix remplace les précédentes.



ANCOTECH AG
CH-8157 Dielsdorf
Tel: 044 854 72 22
FAX: 044 854 72 29

ANCOTECH SA
CH-1728 Rossens
Tel: 026 919 87 77
FAX: 026 919 87 79

E-Mail: info@ancotech.ch
Web: www.ancotech.ch

01.01.2019
Seite / page 9

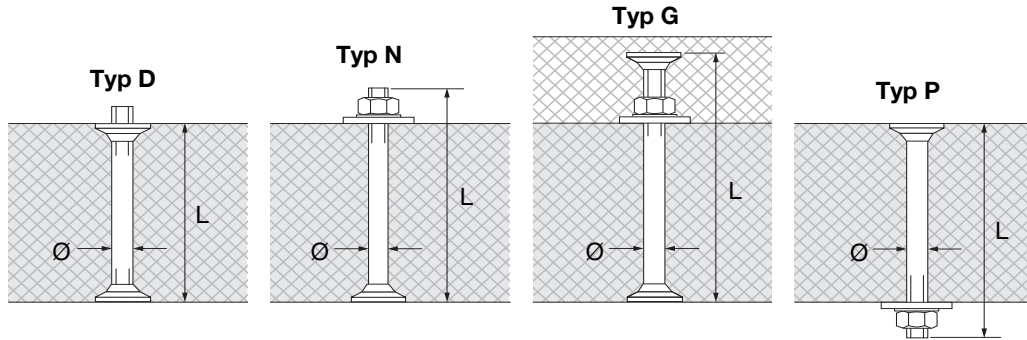

ancoSAN®-Durchstanz-Sanierungsanker

Ancre pour l'assainissement au poinçonnement

L (mm)	Typ /Type D			Typ /Type N			Typ /Type G			Typ /Type P		
	Preis/Prix Fr. per Stk-pce	Ø (mm)		Preis/Prix Fr. per Stk-pce	Ø (mm)		Preis/Prix Fr. per Stk-pce	Ø (mm)		Preis/Prix Fr. per Stk-pce	Ø (mm)	
	14	16	20	14	16	20	14	16	20	14	16	20
160	24.95	-	-	-	-	-	-	-	-	-	-	-
170	25.40	-	-	-	-	-	-	-	-	-	-	-
180	25.40	28.15	36.75	22.10	-	-	-	-	-	-	-	-
190	25.60	28.40	37.05	22.30	-	-	-	-	-	-	-	-
200	25.80	28.60	37.40	22.50	24.35	-	-	-	-	22.50	24.35	-
210	26.00	28.85	37.70	22.70	24.60	-	-	-	-	22.70	24.60	-
220	26.20	29.10	38.00	22.90	24.85	33.25	-	-	-	22.90	24.85	-
230	26.40	29.35	38.30	23.10	25.05	33.55	30.15	-	-	23.10	25.05	-
240	26.60	29.55	38.60	23.30	25.30	33.85	30.35	-	-	23.30	25.30	-
250	26.80	29.80	38.90	23.50	25.55	34.20	30.55	-	-	23.50	25.55	34.20
260	27.00	30.05	39.20	23.70	25.75	34.50	30.75	-	-	23.70	25.75	34.50
270	27.20	30.30	39.55	23.90	26.00	34.80	30.95	34.15	-	23.90	26.00	34.80
280	27.40	30.50	39.85	24.10	26.25	35.10	31.15	34.35	-	24.10	26.25	35.10
290	27.60	30.75	40.15	24.30	26.50	35.40	31.35	34.60	47.20	24.30	26.50	35.40
300	27.80	31.00	40.45	24.50	26.70	35.70	31.55	34.85	47.50	24.50	26.70	35.70
310	28.00	31.25	40.75	24.75	26.95	36.00	31.75	35.10	47.80	24.75	26.95	36.00
320	28.20	31.45	41.05	24.95	27.20	36.30	32.00	35.30	48.10	24.95	27.20	36.30
330	28.40	31.70	41.35	25.15	27.45	36.65	32.20	35.55	48.45	25.15	27.45	36.65
340	28.60	31.95	41.65	25.35	27.65	36.95	32.40	35.80	48.75	25.35	27.65	36.95
350	28.80	32.15	42.00	25.55	27.90	37.25	32.60	36.00	49.05	25.55	27.90	37.25
360	29.00	32.40	42.30	25.75	28.15	37.55	32.80	36.25	49.35	25.75	28.15	37.55
370	29.20	32.65	42.60	25.95	28.40	37.85	33.00	36.50	49.65	25.95	28.40	37.85
380	29.40	32.90	42.90	26.15	28.60	38.15	33.20	36.75	49.95	26.15	28.60	38.15
390	29.60	33.10	43.20	26.35	28.85	38.45	33.40	36.95	50.25	26.35	28.85	38.45
400	29.80	33.35	43.50	26.55	29.10	38.80	33.60	37.20	50.55	26.55	29.10	38.80
410	30.00	33.60	43.80	26.75	29.30	39.10	33.80	37.45	50.90	26.75	29.30	39.10
420	30.20	33.85	44.10	26.95	29.55	39.40	34.00	37.70	51.20	26.95	29.55	39.40
430	30.40	34.05	44.45	27.15	29.80	39.70	34.20	37.90	51.50	27.15	29.80	39.70

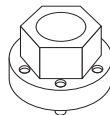

ancoSAN®-Adapter zu DRM-Schlüssel

Embout pour clef dynamométrique

Art.Nr.	Preis / Prix
N° d'article	Fr. / Stk-pce
asswz-r	98.00

Bitte beachten Sie den gültigen LZ resp. TZ (Seite 2)

Il faut tenir compte du supplément d'alliage actuel, LZ/TZ (voir page 2)

Diese Preisliste ersetzt alle vorherigen.

Cette liste de prix remplace les précédentes.

	ANCOTECH AG	ANCOTECH SA	E-Mail:	01.01.2019
	CH-8157 Dielsdorf	CH-1728 Rossens	info@ancotech.ch	
	Tel: 044 854 72 22	Tel: 026 919 87 77	Web:	Seite / page
	FAX: 044 854 72 29	FAX: 026 919 87 79	www.ancotech.ch	10

Bewehrungsanschlüsse

Raccord d'armature

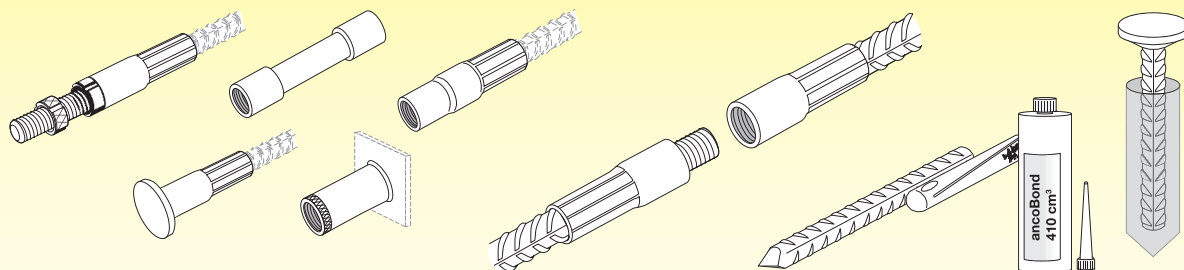

- BARON®-C-Schraubbewehrung
- ancoFIX®-S-Schub- und Zugverbinder
- COLPO®-Anschlussbewehrung
- ancoBOND®-Anschlussbewehrung

- BARON®-C-Coupleur d'armature
- ancoFIX®-S-Armature pour effort rasant/traction
- COLPO®-Scellement d'armature
- ancoBOND®-Scellement d'armature



Typ
WM

BARON®-C-Standardmuffe
Preise inkl. Verpressung ohne Bewehrung

Manchon standard
Prix par manchon serti sans armature

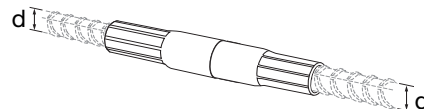
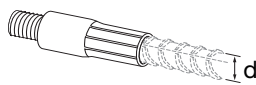
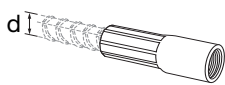

Eisen <i>Fers</i> d (mm)	W	
	Art.Nr. <i>N° d'article</i>	Preis (Stk.) <i>Prix (pce)</i> Fr.
weiblich / femelle		
10	bcw10-v	3.05
12	bcw12-v	3.60
14	bcw14-v	3.80
16	bcw16-v	4.30
18	bcw18-v	5.25
20	bcw20-v	6.30
22	bcw22-v	7.00
26	bcw26-v	9.35
30	bcw30-v	12.10
34	bcw34-v	17.20
40	bcw40-v	25.75

Art.Nr. <i>N° d'article</i>	M	
	Preis (Stk.) <i>Prix (pce)</i> Fr.	
männlich / mâle		
bcm10-v	3.10	
bcm12-v	4.05	
bcm14-v	4.45	
bcm16-v	5.30	
bcm18-v	6.30	
bcm20-v	7.80	
bcm22-v	8.85	
bcm26-v	11.75	
bcm30-v	16.10	
bcm34-v	23.25	
bcm40-v	34.40	

Art.Nr. <i>N° d'article</i>	WM	
	Preis (Stk.) <i>Prix (pce)</i> Fr.	
komplett / complet		
bcwm10-v	6.15	
bcwm12-v	7.65	
bcwm14-v	8.25	
bcwm16-v	9.60	
bcwm18-v	11.55	
bcwm20-v	14.10	
bcwm22-v	15.85	
bcwm26-v	21.10	
bcwm30-v	28.20	
bcwm34-v	40.45	
bcwm40-v	60.15	

Typ
WR

BARON®-C-Reduktionsmuffe (männlich)
Preise inkl. Verpressung ohne Bewehrung

Manchon de réduction (mâle)
Prix par manchon serti sans armature

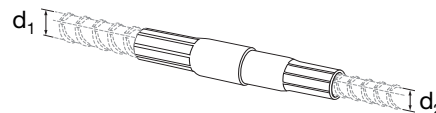
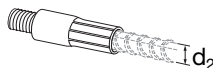
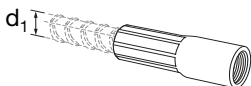

Eisen / <i>Fers</i> d ₁ (mm)	d ₂ (mm)	W	
		Art.Nr. <i>N° d'article</i>	Preis (Stk.) <i>Prix (pce)</i> Fr.
weiblich / femelle			
16	14	bcw16-v	4.30
18	16	bcw18-v	5.25
20	16	bcw20-v	6.30
20	18	bcw20-v	6.30
22	16	bcw22-v	7.00
22	20	bcw22-v	7.00
26	20	bcw26-v	9.35
26	22	bcw26-v	9.35
30	20	bcw30-v	12.10
30	22	bcw30-v	12.10
30	26	bcw30-v	12.10
34	30	bcw34-v	17.20
40	30	bcw40-v	25.75
40	34	bcw40-v	25.75

Art.Nr. <i>N° d'article</i>	R	
	Preis (Stk.) <i>Prix (pce)</i> Fr.	
männlich / mâle		
bcr1416-v	4.70	
bcr1618-v	7.20	
bcr1620-v	5.70	
bcr1820-v	7.75	
bcr1622-v	11.45	
bcr2022-v	19.05	
bcr2026-v	23.90	
bcr2226-v	21.50	
bcr2030-v	27.10	
bcr2230-v	19.00	
bcr2630-v	27.30	
bcr3034-v	38.35	
bcr3040-v	43.05	
bcr3440-v	58.45	

Art.Nr. <i>N° d'article</i>	WR	
	Preis (Stk.) <i>Prix (pce)</i> Fr.	
komplett / complet		
bcwr1416-v	9.00	
bcwr1618-v	12.45	
bcwr1620-v	12.00	
bcwr1820-v	14.05	
bcwr1622-v	18.45	
bcwr2022-v	26.05	
bcwr2026-v	33.25	
bcwr2226-v	30.85	
bcwr2030-v	39.20	
bcwr2230-v	31.10	
bcwr2630-v	39.40	
bcwr3034-v	55.55	
bcwr3040-v	68.80	
bcwr3440-v	84.20	

Bitte beachten Sie den gültigen LZ resp. TZ (Seite 2)
Diese Preisliste ersetzt alle vorherigen.

Il faut tenir compte du supplément d'alliage actuel, LZ/TZ (voir page 2)
Cette liste de prix remplace les précédentes.



ANCOTECH AG
CH-8157 Dielsdorf
Tel: 044 854 72 22
FAX: 044 854 72 29

ANCOTECH SA
CH-1728 Rossens
Tel: 026 919 87 77
FAX: 026 919 87 79

E-Mail:
info@ancotech.ch
Web:
www.ancotech.ch

01.01.2019
Seite / page
12

Typ
FM

Reduktionsmuffe (weiblich)
Preise inkl. Verpressung ohne Bewehrung

Manchon de réduction (femelle)
Prix par manchon serti sans armature

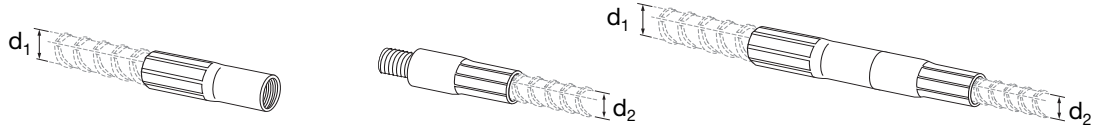

Eisen / Fers		F		M		FM	
d ₁	d ₂	Art.Nr.	Preis (Stk.)	Art.Nr.	Preis (Stk.)	Art.Nr.	Preis (Stk.)
(mm)	(mm)	N° d'article	Prix (pce)	N° d'article	Prix (pce)	N° d'article	Prix (pce)
			Fr.		Fr.		Fr.
weiblich / femelle				männlich / mâle		komplett / complet	
14	10	bcf1410-v	4.55	bcm10-v	3.10	bcfv1410-v	7.65
16	12	bcf1612-v	5.20	bcm12-v	4.05	bcfv1612-v	9.25
16	14	bcf1614-v	5.25	bcm14-v	4.45	bcfv1614-v	9.70
18	12	bcf1812-v	6.05	bcm12-v	4.05	bcfv1812-v	10.10
18	16	bcf1816-v	6.05	bcm16-v	5.30	bcfv1816-v	11.35
20	14	bcf2014-v	7.25	bcm14-v	4.45	bcfv2014-v	11.70
20	16	bcf2016-v	7.30	bcm16-v	5.30	bcfv2016-v	12.60
20	18	bcf2018-v	7.25	bcm18-v	6.30	bcfv2018-v	13.55
22	16	bcf2216-v	8.50	bcm16-v	5.30	bcfv2216-v	13.80
22	20	bcf2220-v	8.45	bcm20-v	7.80	bcfv2220-v	16.25
26	20	bcf2620-v	10.55	bcm20-v	7.80	bcfv2620-v	18.35
26	22	bcf2622-v	10.55	bcm22-v	8.85	bcfv2622-v	19.40
30	20	bcf3020-v	13.65	bcm20-v	7.80	bcfv3020-v	21.45
30	22	bcf3022-v	13.65	bcm22-v	8.85	bcfv3022-v	22.50
30	26	bcf3026-v	13.65	bcm26-v	11.75	bcfv3026-v	25.40
34	26	bcf3426-v	19.05	bcm26-v	11.75	bcfv3426-v	30.80
34	30	bcf3430-v	19.10	bcm30-v	16.10	bcfv3430-v	35.20
40	30	bcf4030-v	28.20	bcm30-v	16.10	bcfv4030-v	44.30
40	34	bcf4034-v	28.30	bcm34-v	23.25	bcfv4034-v	51.55

Typ
W+M
INOX A4

BARON®-C Standardmuffe INOX A4
Preise inkl. Verpressung ohne Bewehrung

Manchon standard BARON®-C INOX A4
Prix par manchon serti sans armature

Typ/Type bcw

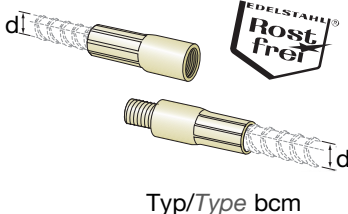

Typ/Type bcm

Eisen		W		M	
Fers	Art.Nr.	Preis (Stk.)	Art.Nr.	Preis (Stk.)	Art.Nr.
d (mm)	N° d'article	Prix (pce)	N° d'article	Prix (pce)	N° d'article
		Fr.		Fr.	
weiblich / femelle			männlich / mâle		
10	bcw10-4	9.25	bcm10-4	8.35	
12	bcw12-4	16.45	bcm12-4	11.50	
14	bcw14-4	20.00	bcm14-4	16.65	
16	bcw16-4	24.35	bcm16-4	20.50	
18	bcw18-4	33.10	bcm18-4	32.90	
20	bcw20-4	40.05	bcm20-4	36.45	
22	bcw22-4	55.10	bcm22-4	54.05	
26	bcw26-4	86.45	bcm26-4	78.90	

Bitte beachten Sie den gültigen LZ resp. TZ (Seite 2)
Diese Preisliste ersetzt alle vorherigen.

Il faut tenir compte du supplément d'alliage actuel, LZ/TZ (voir page 2)
Cette liste de prix remplace les précédentes.

ancotech

ANCOTECH AG
CH-8157 Dielsdorf
Tel: 044 854 72 22
FAX: 044 854 72 29

ANCOTECH SA
CH-1728 Rossens
Tel: 026 919 87 77
FAX: 026 919 87 79

E-Mail: info@ancotech.ch
Web: www.ancotech.ch

01.01.2019
Seite / page
13



Typ
SM

BARON®-C-Schweissmuffe
Preise inkl. Verpressung ohne Bewehrung

Manchon de soudage
Prix par manchon serti sans armature

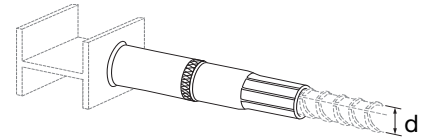
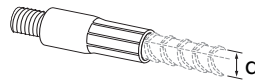
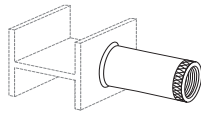

S		
Eisen Fers d (mm)	Art.Nr. N° d'article	Preis (Stk.) Prix (pce) Fr.
weiblich / femelle		
10	bcs10-r	3.40
12	bcs12-r	3.55
14	bcs14-r	3.85
16	bcs16-r	4.55
18	bcs18-r	4.95
20	bcs20-r	5.50
22	bcs22-r	6.50
26	bcs26-r	6.80
30	bcs30-r	9.95
34	bcs34-r	13.60
40	bcs40-r	19.75

M	
Art.Nr. N° d'article	Preis (Stk.) Prix (pce) Fr.
männlich / mâle	
bcm10-v	3.10
bcm12-v	4.05
bcm14-v	4.45
bcm16-v	5.30
bcm18-v	6.30
bcm20-v	7.80
bcm22-v	8.85
bcm26-v	11.75
bcm30-v	16.10
bcm34-v	23.25
bcm40-v	34.40

SM	
Art.Nr. N° d'article	Preis (Stk.) Prix (pce) Fr.
komplett / complet	
bcsv10-v	6.50
bcsv12-v	7.60
bcsv14-v	8.30
bcsv16-v	9.85
bcsv18-v	11.25
bcsv20-v	13.30
bcsv22-v	15.35
bcsv26-v	18.55
bcsv30-v	26.05
bcsv34-v	36.85
bcsv40-v	54.15

Schweissung bauseits

Soudable des deux côtés

Typ
PP

BARON®-C-Positionsmuffe
Preise inkl. Verpressung ohne Bewehrung

Manchon de position
Prix par manchon serti sans armature

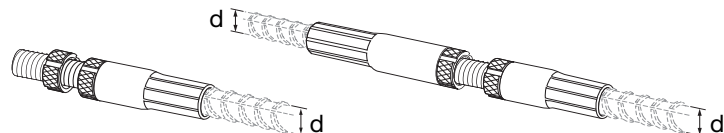
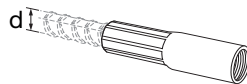

P1 (1. Etappe)		
Eisen Fers d (mm)	Art.Nr. N° d'article	Preis (Stk.) Prix (pce) Fr.
weiblich / femelle		
10	bcp110-v	3.45
12	bcp112-v	4.20
14	bcp114-v	4.75
16	bcp116-v	5.35
18	bcp118-v	6.35
20	bcp120-v	7.85
22	bcp122-v	9.20
26	bcp126-v	11.75
30	bcp130-v	15.25
34	bcp134-v	23.05
40	bcp140-v	34.10

P2 (2. Etappe)	
Art.Nr. N° d'article	Preis (Stk.) Prix (pce) Fr.
weiblich / femelle + bcz	
bcp210-v	4.50
bcp212-v	5.70
bcp214-v	6.75
bcp216-v	7.80
bcp218-v	9.45
bcp220-v	11.90
bcp222-v	14.45
bcp226-v	17.65
bcp230-v	24.20
bcp234-v	36.75
bcp240-v	55.30

PP	
Art.Nr. N° d'article	Preis (Stk.) Prix (pce) Fr.
komplett / complet	
bcpp10-v	7.95
bcpp12-v	9.90
bcpp14-v	11.50
bcpp16-v	13.15
bcpp18-v	15.80
bcpp20-v	19.75
bcpp22-v	23.65
bcpp26-v	29.40
bcpp30-v	39.45
bcpp34-v	59.80
bcpp40-v	89.40

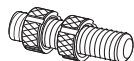

bcz: Verbindungsgewinde auf Anfrage separat lieferbar.
Tige de liaison livrable séparément sur demande.

Bitte beachten Sie den gültigen LZ resp. TZ (Seite 2)
Diese Preisliste ersetzt alle vorherigen.

Il faut tenir compte du supplément d'alliage actuel, LZ/TZ (voir page 2)
Cette liste de prix remplace les précédentes.



ANCOTECH AG
CH-8157 Dielsdorf
Tel: 044 854 72 22
FAX: 044 854 72 29

ANCOTECH SA
CH-1728 Rossens
Tel: 026 919 87 77
FAX: 026 919 87 79

E-Mail: info@ancotech.ch
Web: www.ancotech.ch

01.01.2019
Seite / page 14

Typ
QQ

BARON®-C-Spannmuffe
Preise inkl. Verpressung ohne Bewehrung

Baron®-C, manchon de mise en tension
Prix par manchon serti sans armature

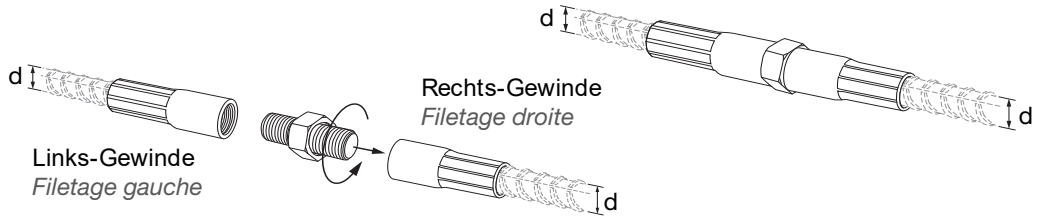

Q1 (1. Etappe)		
Eisen Fers d (mm)	Art.Nr. N° d'article	Preis (Stk.) Prix (pce) Fr.
weiblich / femelle		
10	bcq110-v	3.05
12	bcq112-v	3.60
14	bcq114-v	4.00
16	bcq116-v	4.55
18	bcq118-v	5.35
20	bcq120-v	6.45
22	bcq122-v	7.35
26	bcq126-v	9.35
30	bcq130-v	12.10
34	bcq134-v	17.20
40	bcq140-v	25.30

Q2 (2. Etappe)	
Art.Nr. N° d'article	Preis (Stk.) Prix (pce) Fr.
weiblich / femelle + bcg	
bcq2h10-v	4.95
bcq2h12-v	6.75
bcq2h14-v	7.10
bcq2h16-v	8.40
bcq2h18-v	9.95
bcq2h20-v	11.60
bcq2h22-v	13.95
bcq2h26-v	16.10
bcq2h30-v	22.10
bcq2h34-v	31.20
bcq2h40-v	44.95

QQ	
Art.Nr. N° d'article	Preis (Stk.) Prix (pce) Fr.
komplett / complet	
bcqv10-v	8.00
bcqv12-v	10.35
bcqv14-v	11.10
bcqv16-v	12.95
bcqv18-v	15.30
bcqv20-v	18.05
bcqv22-v	21.30
bcqv26-v	25.45
bcqv30-v	34.20
bcqv34-v	48.40
bcqv40-v	70.25

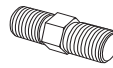
 **bcg:** Gewindebolzen auf Anfrage separat lieferbar.
Tige de liaison livrable séparément sur demande.

Nagelstopfen Typ BCGL

Bouchon de protection à clouer type BCGL

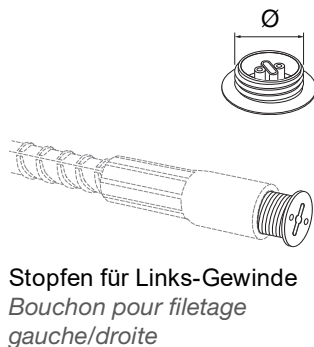

Stahl Acier d (mm)	Art.Nr. N° d'article	Gewinde Filetage Ø (mm)	Preis Prix Fr./Stk-pce
10	bcgl10m12-k	12	Preise auf Anfrage Prix sur demande
12	bcgl12m16-k	16	
14	bcgl14m18-k	18	
16	bcgl16m20-k	20	
18	bcgl18m22-k	22	
20	bcgl20m24-k	24	
22	bcgl22m26-k	26	
26	bcgl26m30-k	30	
30	bcgl30m36-k	36	

Bitte beachten Sie den gültigen LZ resp. TZ (Seite 2)
Diese Preisliste ersetzt alle vorherigen.

*Il faut tenir compte du supplément d'alliage actuel, LZ/TZ (voir page 2)
Cette liste de prix remplace les précédentes.*



ANCOTECH AG
CH-8157 Dielsdorf
Tel: 044 854 72 22
FAX: 044 854 72 29

ANCOTECH SA
CH-1728 Rossens
Tel: 026 919 87 77
FAX: 026 919 87 79

E-Mail: info@ancotech.ch
Web: www.ancotech.ch

01.01.2019
Seite / page
15



2

BARON®-C Ankerhülse
Preise inkl. Verpressung ohne Bewehrung

Manchon d'ancrage
Prix par manchon serti sans armature

Typ
A

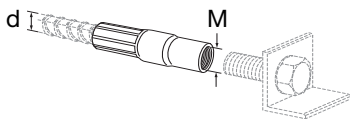

A			
Eisen	Art.Nr.	Gewinde	Preis (Stk.)
<i>Fers</i>	<i>N° d'article</i>	<i>Filetage</i>	<i>Prix (pce)</i>
d (mm)		M (DIN 13)	Fr.
weiblich / femelle			
14	<i>bca14m12-v</i>	M12	6.75
16	<i>bca16m14-v</i>	M14	7.65
18	<i>bca18m16-v</i>	M16	9.35
20	<i>bca20m18-v</i>	M18	10.50
22	<i>bca22m20-v</i>	M20	12.45
26	<i>bca26m24-v</i>	M24	14.20
30	<i>bca30m27-v</i>	M27	18.45

BARON®-C Endankerhülse
Preise inkl. Verpressung ohne Bewehrung

Manchon de terminaison
Prix par manchon serti sans armature

Typ
E

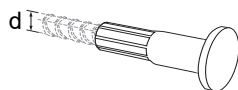

E		
Eisen	Art.Nr.	Preis (Stk.)
<i>Fers</i>	<i>N° d'article</i>	<i>Prix (pce)</i>
d (mm)		Fr.
10	<i>bce10-v</i>	6.05
12	<i>bce12-v</i>	7.55
14	<i>bce14-v</i>	7.80
16	<i>bce16-v</i>	9.45
18	<i>bce18-v</i>	10.75
20	<i>bce20-v</i>	13.20
22	<i>bce22-v</i>	14.70
26	<i>bce26-v</i>	19.65
30	<i>bce30-v</i>	28.95
34	<i>bce34-v</i>	38.60
40	<i>bce40-v</i>	58.40

Für Bewehrungsdurchmesser d=14, 16, 18, 20, 22, 26 und 30 mm, kann ancoFIX® als Verankerung verwendet werden.

Pour des armatures de diamètre d=14, 16, 18, 22, 26 et 30 mm, on utilisera les ancrages forgés ancoFIX®.



Bitte beachten Sie den gültigen LZ resp. TZ (Seite 2)
Diese Preisliste ersetzt alle vorherigen.

Il faut tenir compte du supplément d'alliage actuel, LZ/TZ (voir page 2)
Cette liste de prix remplace les précédentes.



ANCOTECH AG
CH-8157 Dielsdorf
Tel: 044 854 72 22
FAX: 044 854 72 29

ANCOTECH SA
CH-1728 Rossens
Tel: 026 919 87 77
FAX: 026 919 87 79

E-Mail: info@ancotech.ch
Web: www.ancotech.ch

01.01.2019
Seite / page
16

Typ
D

BARON®-C-Doppelmuffe
Für schmale Wände oder Stützen

Double manchon
Pour murs ou piliers étroits

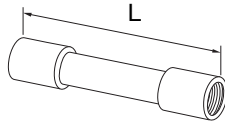

bcd12170-v
Werkstoff / Matériel
Länge / Longueur
ø Bewehrung / Armature
Typ / Type



D

Preis / Prix (Stk./pce)									
L (mm)	ø 10 (mm)	ø 12 (mm)	ø 14 (mm)	ø 16 (mm)	ø 18 (mm)	ø 20 (mm)	ø 22 (mm)	ø 26 (mm)	ø 30 (mm)
100	12.75	-	-	-	-	-	-	-	-
110	-	13.50	-	-	-	-	-	-	-
120	-	-	14.20	-	-	-	-	-	-
150	13.10	13.85	14.60	15.15	-	-	20.95	-	-
160	-	-	-	-	17.70	-	-	22.10	-
170	-	-	-	-	-	20.55	-	-	-
190	-	14.20	-	-	-	-	21.95	-	-
200	13.50	14.30	15.20	15.70	18.40	21.15	22.20	23.35	30.55
250	13.85	14.75	15.85	16.25	19.25	22.15	23.45	24.90	32.80
300	14.20	15.25	16.45	16.80	20.10	22.85	24.70	26.45	37.10

Andere Längen sind kurzfristig
auf Anfrage lieferbar

*Autres longueurs livrables dans
un délai très court.*

Typ
X

BARON®-C-Doppelmuffe
Für schmale Wände oder Stützen

Double manchon
Pour murs ou piliers étroits

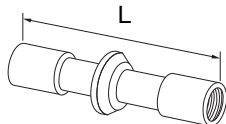

bcx12170-v
Werkstoff / Matériel
Länge / Longueur
ø Bewehrung / Armature
Typ / Type



Zuschlag für bcx-Muffe

Supplément par manchon bcx

X

Preis / Prix (Stk./pce)									
	ø 10 (mm)	ø 12 (mm)	ø 14 (mm)	ø 16 (mm)	ø 18 (mm)	ø 20 (mm)	ø 22 (mm)	ø 26 (mm)	ø 30 (mm)
Zuschlag <i>Supplément</i>	+2.35	+3.35	+5.25	+6.05	+6.30	+7.50	+7.80	+9.20	+13.65

bcx = bcd + zusätzlicher Anker in Muffenmitte

*bcx = bcd + Ancre supplémentaire
au milieu du manchon*

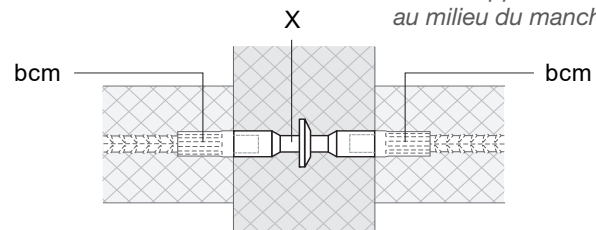
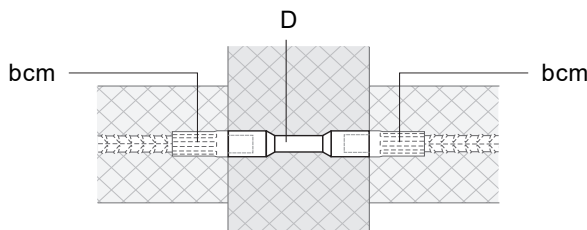

Bitte beachten Sie den gültigen LZ resp. TZ (Seite 2)
Diese Preisliste ersetzt alle vorherigen.

*Il faut tenir compte du supplément d'alliage actuel, LZ/TZ (voir page 2)
Cette liste de prix remplace les précédentes.*



Verhalten der BARON®-C Anschlussstäbe bei der Montage

Principe de montage des différents coupleurs d'armatures BARON®-C

1. Etappe / étape		2. Etappe / étape		Anschlussstab / Barre d'armature	
				Drehbar Vissée par rotation	Schiebbar Pressé
Typ / type: W	Typ / type: M oder/ou R				
Typ / type: F	Typ / type: M				
Typ / type: P1	Typ / type: P2				
Typ / type: Q1 Linksgewinde / Filetage gauche	Typ / type: Q2 Rechtsgewinde / Filetage droite				
Typ / type: D	Typ / type: M oder/ou R				



Anschlussstab dreht sich bei der Montage
Barres d'armature vissées par rotation



Anschlussstab schiebt mit bei der Montage
Barres d'armature nécessitant un déplacement lors de la mise en place



Anschlussstab dreht nicht bei der Montage
Barres d'armature vissées sans rotation



Anschlussstab schiebt nicht bei der Montage
Barres d'armature sans déplacement lors de la mise en place

Bitte beachten Sie den gültigen LZ resp. TZ (Seite 2)
Diese Preisliste ersetzt alle vorherigen.

Il faut tenir compte du supplément d'alliage actuel, LZ/TZ (voir page 2)
Cette liste de prix remplace les précédentes.

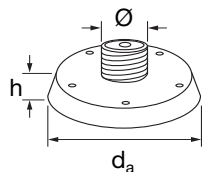

Nagelteller Typ BCNT

Cône à clouer avec filetage type BCNT

Stahl Acier	Art.Nr. N° d'article	Grösse-Dimensions			Preis Prix
		Ø (mm)	d _a (mm)	h (mm)	
d (mm)					Fr./Stk-pce
10	bcnt10-k	12	39	10	0.70
12	bcnt12-k	16	39	10	0.70
14	bcnt14-k	18	55	10	0.70
16	bcnt16-k	20	55	10	0.70
18	bcnt18-k	22	60	10	1.10
20	bcnt20-k	24	60	10	1.10
22	bcnt22-k	27	60	10	1.10
26	bcnt26-k	30	70	10	1.10
30	bcnt30-k	36	70	10	1.40
34	bcnt34-k	42	95	10	1.40
40	bcnt40-k	48	95	10	1.40

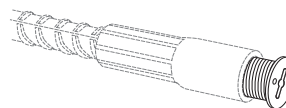

Nagelstopfen Typ BCGS

Bouchon de protection à clouer type BCGS

Stahl Acier	Art.Nr. N° d'article	Gewinde		Preis Prix
		Filetage	Ø (mm)	
d (mm)				Fr./Stk-pce
10	bcgs10m12-k	12		0.30
12	bcgs12m16-k	16		0.30
14	bcgs14m18-k	18		0.30
16	bcgs16m20-k	20		0.30
18	bcgs18m22-k	22		0.30
20	bcgs20m24-k	24		0.30
22	bcgs22m27-k	27		0.30
26	bcgs26m30-k	30		0.35
30	bcgs30m36-k	36		0.40
34	bcgs34m42-k	42		0.55
40	bcgs40m48-k	48		0.90

mit Muffe geliefert

inclus avec le manchon

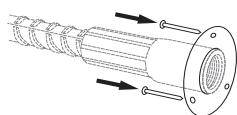

Steckteller Typ BCST

Assiettes de fixation à clouer type BCST

Stahl Acier	Art.Nr. N° d'article	Grösse-Dimensions			Preis Prix
		Ø (mm)	d _a (mm)	h (mm)	
d (mm)					Fr./Stk-pce
10	bcst10-v	19	95	10	1.65
12	bcst12-v	23	95	10	1.65
14	bcst14-v	27	95	10	1.65
16	bcst16-v	29	95	10	1.65
18	bcst18-v	32	95	10	1.65
20	bcst20-v	35	95	10	1.65
22	bcst22-v	39	95	10	1.65
26	bcst26-v	45	95	10	1.65
30	Bei tech. Dienst nachfragen				
34	Demande auprès du service technique				
40					

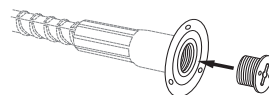
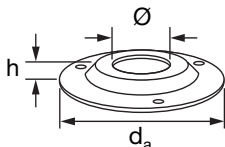

Klemmteller Typ BCKT

Plaquette de fixation à clouer type BCKT

Stahl Acier	Art.Nr. N° d'article	Grösse-Dimensions			Preis Prix
		Ø (mm)	d _a (mm)	h (mm)	
d (mm)					Fr./Stk-pce
10	bckt10-v	12	95	10	1.65
12	bckt12-v	16	95	10	1.65
14	bckt14-v	18	95	10	1.65
16	bckt16-v	20	95	10	1.65
18	bckt18-v	23	95	10	1.65
20	bckt20-v	25	95	10	1.65
22	bckt22-v	26	95	10	1.65
26	bckt26-v	30	95	10	1.65
30	bckt30-v	35	95	10	1.65
34	bckt34-v	43	95	10	1.65
40	Bei tech. Dienst nachfragen				
	Demande auprès du service technique				

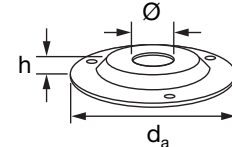

Baron® Muffenfettung

Graissage du manchon

Art. Nr. / N° d'article	Stahl / Acier d (mm)	Preis / Prix Fr./Stk-pce
bff1020	10-20	1.10
bff2230	22-30	1.50
bff3240	32-40	1.90

Bitte beachten Sie den gültigen LZ resp. TZ (Seite 2)
Diese Preisliste ersetzt alle vorherigen.

Il faut tenir compte du supplément d'alliage actuel, LZ/TZ (voir page 2)
Cette liste de prix remplace les précédentes.



ANCOTECH AG
CH-8157 Dielsdorf
Tel: 044 854 72 22
FAX: 044 854 72 29

ANCOTECH SA
CH-1728 Rossens
Tel: 026 919 87 77
FAX: 026 919 87 79

E-Mail: info@ancotech.ch
Web: www.ancotech.ch

01.01.2019
Seite / page 19

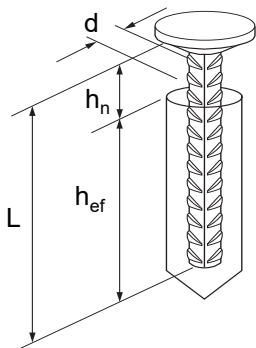

Anwendung
Betonanierung
Utilisation
Assainissement du béton

ancoFIX® Typ AFS

ancoFIX® type AFS

Art.Nr.	Abmessungen - Dimensions (mm)				Preis - Prix
N° d'article	d	h _n	h _{ef}	L	Fr./Stk-pce
Materialqualität: B500B roh		Qualité du matériau: B500B brut			
afs10100-r	10	30	70	100	3.45
afs10150-r	10	50	100	150	3.55
afs10200-r	10	80	120	200	3.70
afs10250-r	10	100	150	250	3.80
afs10300-r	10	150	150	300	3.95
afs12120-r	12	30	90	120	3.65
afs12150-r	12	30	120	150	3.75
afs12200-r	12	50	150	200	3.90
afs12250-r	12	80	170	250	4.05
afs12300-r	12	130	170	300	4.90
afs14130-r	14	30	100	130	3.95
afs14150-r	14	30	120	150	4.05
afs14200-r	14	50	150	200	4.25
afs14250-r	14	70	180	250	4.45
afs14300-r	14	120	180	300	4.70
afs16140-r	16	30	110	140	4.45
afs16150-r	16	30	120	150	4.55
afs16200-r	16	40	160	200	4.85
afs16250-r	16	60	190	250	5.20
afs16300-r	16	110	190	300	5.55

Andere Abmessungen auf Anfrage.
In inox A4 lieferbar. Gebraucht mit
Injektionsmörtel ancoBOND® -VMU
siehe Seite 21

*D'autres dimensions sur demande.
Livrabile en inox A4. Utilisé avec le mortier
d'injection ancoBOND® -VMU voir page 21*

COLPO
Geklebter Bewehrungsanschluss

COLPO
Scellement d'armature

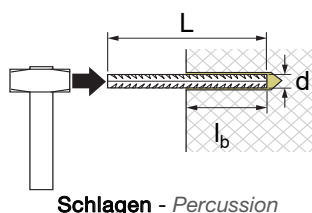

Schlagen - Percussion

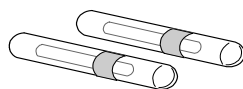

COLPO - Ampullen

Ampoules COLPO

Art.Nr.	Ampulle	Eisen	Bohrloch- ø *)	Preis - Prix
N° d'article	Ampoules	fer	Dimensions du trou *)	Fr./Stk-pce
	Ø x L (mm)	Ø (mm)	Ø x L (mm)	
col10080-k	10 x 80	10	13 x 85	2.80
col12095-k	12 x 95	12	15 x 105	3.10
col16095-k	16 x 95	14/16	20 x 135	3.75
col20175-k	20 x 175	20	24 x 160	5.90

*) Mit zwei Ampullen verdoppelt
sich die Bohrlochtiefe

*) Avec deux ampoules, la
profondeur du trou est double

COLPO - Anschlussbewehrung inox

COLPO-Armatures inox

Art.Nr.	Abmessungen - Dimensions (mm)		Preis - prix
N° d'article	ø	L	Fr./Stk-pce
Materialqualität: inox A5 (A4)		1.4401/1.4571/1.4362	Qualité du matériau: inox A5 (A4)
cole100590-5	10	590	8.75
cole120710-5	12	710	12.25
cole140820-5	14	820	16.95
cole160925-5	16	925	23.65
cole201170-5	20	1170	48.75

Andere Abmessungen auf Anfrage

D'autres dimensions sur demande

Bitte beachten Sie den gültigen LZ resp. TZ (Seite 2)

Il faut tenir compte du supplément d'alliage actuel, LZ/TZ (voir page 2)

Diese Preisliste ersetzt alle vorherigen.

Cette liste de prix remplace les précédentes.



ANCOTECH AG
CH-8157 Dielsdorf
Tel: 044 854 72 22
FAX: 044 854 72 29

ANCOTECH SA
CH-1728 Rossens
Tel: 026 919 87 77
FAX: 026 919 87 79

E-Mail:
info@ancotech.ch
Web:
www.ancotech.ch

01.01.2019
Seite / page
20

VM

Anwendung
Mauerwerk und Beton
Utilisation
Maçonnerie et béton

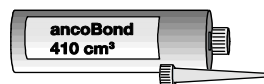

ancoBOND® VM-Injektionsmörtel
Kartuschen Vinylesterharz

ancoBOND® VM-mortier d'injection
Cartouche résine d'ester de vinyle

Art.Nr.	Inhalt	zu Auspresspistole	Preis - Prix
N° d'article	Contenu	pour pistolet à injection	Fr./Stk - pce
abvm410	410 cm³	ab4200	1, 12 36.80
inkl. 1 Mischer		incl. 1 mélangeur	

ancoBOND® Zubehör

ancoBOND® Accessoires

Art.Nr.	Material	Bohrloch Mass	passend zu	Preis - Prix
N° d'article	Matériau	Dim. des trous	allant	Fr./Stk - pce
abs12050-k	PVC	12 x 50 mm	M6 – M8	10 1.10
abs12085-k	PVC	12 x 90 mm	M6 – M8	10 1.10
abs16085-k	PVC	16 x 95 mm	M8 – M10	10 1.50



VMU

Anwendung
Beton
Utilisation
Béton



ancoBOND® VMU-Injektionsmörtel
Kartuschen Kunstharz

ancoBOND® VMU-mortier d'injection
Cartouche résine

Art.Nr.	Inhalt	zu Auspresspistole	Preis - Prix
N° d'article	Contenu	pour pistolet à injection	Fr./Stk - pce
abvm410plus	410 cm³	ab4200	1, 12 40.00
inkl. 1 Mischer		incl. 1 mélangeur	

ancoBOND® Zubehör

ancoBOND® Accessoires

Art.Nr.	Material	Bohrloch Mass	passend zu	Preis - Prix
N° d'article	Matériau	Dim. des trous	allant	Fr./Stk - pce
abs14100vmu-k	Polyprop.	14 x 105mm	M8	10 1.45
abs16100vmu-k	Polyprop.	16 x 105mm	M10 – M12	10 1.45

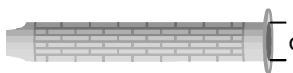

Weiteres Zubehör

Accessoires supplémentaires

ancoBOND® - Auspresspistole

Pistolet à injection

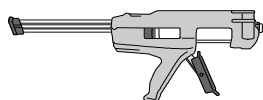

Art.Nr.	für Kartusche	Preis - Prix
N° d'article	pour Cartouche	Fr./Stk-pce
ab4200	380cm³, 410cm³, 420cm³	1 98.00

ancoBOND® - Stahldrahtbürsten

Brosse de nettoyage métallique



Art.Nr.	Material	für Loch ø (mm)	Preis - Prix
N° d'article	Matériau	ø du trou (mm)	Fr./Stk-pce
abb14-v	Stahl / acier	12	1 6.90
abb18-v	Stahl / acier	16	1 7.80
abb28-v	Stahl / acier	24	1 8.80

ancoBOND® - Ausblaspumpe

Pompe à dépoussiérer les trous



abp-k	Kunststoff / Plastique	1 20.50
-------	------------------------	----------------

Zusätzlicher Mischer

Mélangeur supplémentaire



abm420-k		1 2.15
----------	--	---------------

Bitte beachten Sie den gültigen LZ resp. TZ (Seite 2)
Diese Preisliste ersetzt alle vorherigen.

Il faut tenir compte du supplément d'alliage actuel, LZ/TZ (voir page 2)
Cette liste de prix remplace les précédentes.



ANCOTECH AG
CH-8157 Dielsdorf
Tel: 044 854 72 22
FAX: 044 854 72 29

ANCOTECH SA
CH-1728 Rossens
Tel: 026 919 87 77
FAX: 026 919 87 79

E-Mail: info@ancotech.ch
Web: www.ancotech.ch

01.01.2019
Seite / page 21

verlangen Sie unsere
Dokumentationen...

Documentations
disponibles...

BARON®-C Schraubbewehrungen
Coupleurs d'armatures



ancotech

BARON®-C
nach Norm SIA 262 / ISO 15835-1
Zulassung Nr. Z-1.5-257

BARON®-C
selon la norme SIA 262 / ISO 15835-1
Homologation N° Z-1.5-257

Statisch
Statique

Ermüdung
Fatigue

Seismisch
Sismique

ancoPLUS® Schubbewehrungen
Armature de cisaillement

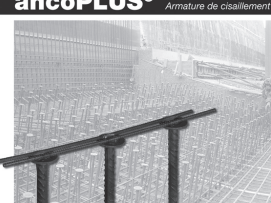

ancotech

SIA 262

Einfache Montage, grosse Effizienz,
sicher und wirtschaftlich!

Montage simple, grande efficacité,
sûr et économique!

ATC Ankerschienen / Rails d'ancrage



ancotech

Neue Verankerungslänge!
Nouvelle longueur d'ancrage

Mit Bemessungstabellen
und Konstruktionsgrundlagen
Base de dimensionnement
avec tables

ATLAS® Fassadenplattenanker
Suspentes pour panneaux de façade



ancotech

Zertifiziert
Certification
ISO 9001:2008

System zur Befestigung vorgehängter
Fassadenplatten aus Beton
Système de fixation pour panneaux
de parement de façade

ULTRA15 Kränganker
Ancre de console



ancotech

Zertifiziert
Certification
ISO 9001:2008

Momenten- und Querkraftübertragung
Pour la reprise des moments
et des efforts tranchants

**SIA 262 / 263
Eurocode 3**

COMAX® Bewehrungstechnik

BARON®-C-BOX Technique d'armature

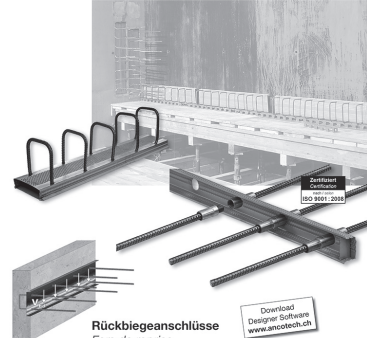

ancotech

Zertifiziert
Certification
ISO 9001:2008

Download
Designer Software
www.ancotech.ch

Rückbiegeanschlüsse
Fers de reprise
Box-Schraubbewehrungsanschluss
Box de coupleurs d'armatures

Der technische Dienst der ANCOTECH AG steht dem
Kunden beratend zur Seite.

Le service technique d'ANCOTECH SA
est à votre disposition pour toutes
informations complémentaires.

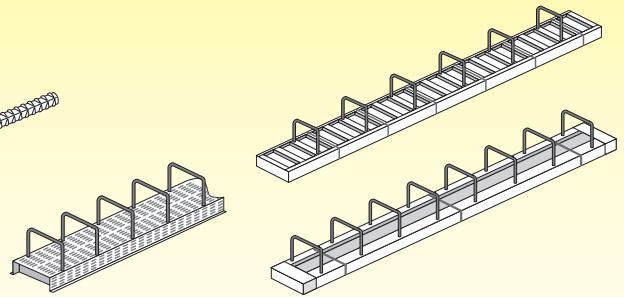
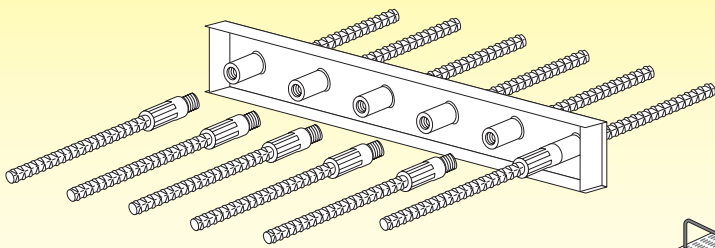
Bewehrungsboxen**Boîtes d'attente**

- BARON®-C-Box Schraubarmierung
- COMAX®-Rückbiegeanschluss
- COMAX®-Querkraftrückbiegeanschluss

- *BARON®-C-Box coupleurs d'armature*
- *COMAX®-Fers de reprise*
- *COMAX®-Fers de reprise pour l'effort tranchant*

BARON®-C-Box Typ BG

BG

BARON®-C-Box type BG

Software eLIST
zum Downloaden!
www.ancotech.ch

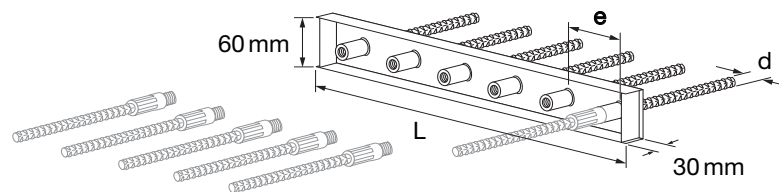

e = Teilung
n_B = Anzahl Bewehrungsstäbe pro BOX
L = Standardlänge BARON®-BOX: 1250 mm
Standardlänge Bewehrung: 50 x Ø

e = Espacement
n_B = Nombre de coupleurs par box
L = Longueur standard des BARON®-BOX: 1250 mm
Longueur standard des armatures: 50 x Ø

1. Etappe: Einlegeseite

1. étape: Partie femelle

e = 100 / n _B = 12			e = 150 / n _B = 8			e = 200 / n _B = 6		
Eisen	Art.Nr.	Preis / Prix	Art.Nr.	Preis / Prix	Art.Nr.	Preis / Prix	Art.Nr.	Preis / Prix
Fers	N° d'article	Fr.	N° d'article	Fr.	N° d'article	Fr.	N° d'article	Fr.
d (mm)		(Stk./pce)		(Stk./pce)		(Stk./pce)		(Stk./pce)
10	bcbg1010050-r	88.70	bcbg1015050-r	65.60	bcbg1020050-r	54.05		
12	bcbg1210060-r	95.10	bcbg1215060-r	69.35	bcbg1220060-r	41.30		
14	bcbg1410070-r	102.40	bcbg1415070-r	73.35	bcbg1420070-r	58.85		
16	bcbg1610080-r	115.15	bcbg1615080-r	81.75	bcbg1620080-r	65.00		
18	bcbg1810090-r	130.10	bcbg1815090-r	91.45	bcbg1820090-r	72.10		
20	bcbg2010100-r	165.50	bcbg2015100-r	122.40	bcbg2020100-r	89.80		
22	bcbg2210110-r	213.70	bcbg2215110-r	151.25	bcbg2220110-r	115.10		

gekürzte Boxen lieferbar

Boîte plus courte livrable

b c b g 1 2 1 5 0 6 0 - r



2. Etappe: Anschlussseite

2. étape: Partie mâle

Typ / Type M

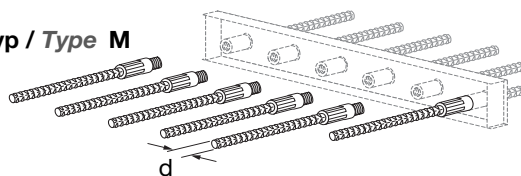

Typ / Type EM

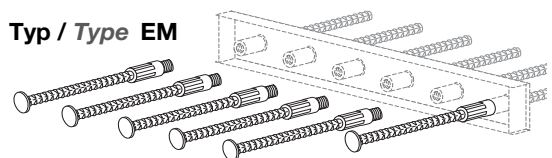

Eisen	Art.Nr.	Preis / Prix	Art.Nr.	Preis / Prix
Fers	N° d'article	Stück / pce.	N° d'article	Stück / pce.
d (mm)	ø x 50d	Fr.	L _{min} - L _{var}	Fr.
			(mm)	
10	bctm100500-r	3.80	bctem10....-r	140 -
12	bctm120600-r	5.45	bctem12....-r	155 -
14	bctm140700-r	5.95	bctem14....-r	160 -
16	bctm160800-r	7.55	bctem16....-r	170 -
18	bctm180900-r	9.55	bctem18....-r	175 -
20	bctm201000-r	12.95	bctem20....-r	185 -
22	bctm221100-r	16.05	bctem22....-r	185 -

Preise auf Anfrage
Prix sur demande

Alle Längen erhältlich. Bei grösseren Verankerungslängen werden Boxen und Stäbe separat geliefert.

Toutes longueurs disponibles. Pour des longueurs de barres d'armature importantes, la box et les barres peuvent être livrées séparément.

Die Anschlussseite der BARON®-C-Box ist mit allen Bewehrungsformen kombinierbar.
Les barres à visser dans les manchons de la boîte BARON®-C- BOX peuvent être de toutes les formes.

Bitte beachten Sie den gültigen LZ resp. TZ (Seite 2)
Diese Preisliste ersetzt alle vorherigen.

Il faut tenir compte du supplément d'alliage actuel, LZ/TZ (voir page 2)
Cette liste de prix remplace les précédentes.



ANCOTECH AG
CH-8157 Dielsdorf
Tel: 044 854 72 22
FAX: 044 854 72 29

ANCOTECH SA
CH-1728 Rossens
Tel: 026 919 87 77
FAX: 026 919 87 79

E-Mail: info@ancotech.ch
Web: www.ancotech.ch

01.01.2019
Seite / page 24

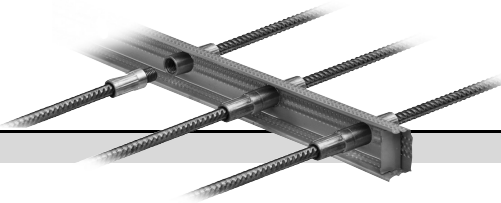

BARON® -C-Box Typ BL

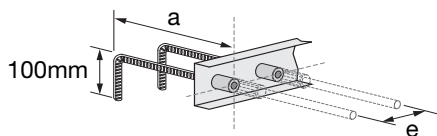

BARON® -C-Box Type BL

1. Etappe: Einlegeseite

e = 100 / n _B = 12			
Eisen	Art.Nr.	Preis / Prix	
Fers	N° d'article	a	Fr.
d (mm)		(mm)	(Stk./pce)
10	bcbl1010060-r	500	99.50
12	bcbl1210070-r	600	105.80
14	bcbl1410080-r	700	112.25
16	bcbl1610090-r	800	125.10
18	bcbl1810100-r	900	166.10

e = 150 / n _B = 8			
Art.Nr.	Preis / Prix		
N° d'article	a	Fr.	
	(mm)	(Stk./pce)	
bcbl1015060-r	500	74.55	
bcbl1215070-r	600	77.90	
bcbl1415080-r	700	81.25	
bcbl1615090-r	800	89.65	
bcbl1815100-r	900	117.00	

1. étape: Partie femelle

e = 200 / n _B = 6			
Art.Nr.	Preis / Prix		
N° d'article	a	Fr.	
	(mm)	(Stk./pce)	
bcbl1020060-r	500	62.05	
bcbl1220070-r	600	46.85	
bcbl1420080-r	700	65.75	
bcbl1620090-r	800	71.90	
bcbl1820100-r	900	96.40	

n_B = Anzahl Bewehrungsstäbe pro Box
gekürzte Boxen lieferbar

n_B = Nombre de coupleurs par box
Boîte plus courte livrable

3

BARON® -C-Box Typ BE

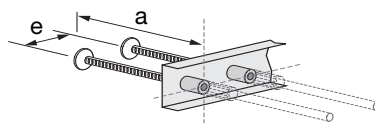

BARON® -C-Box Type BE

1. Etappe: Einlegeseite

e = 100 / n _B = 12			
Eisen	Art.Nr.	Preis / Prix	
Fers	N° d'article	a	Fr.
d (mm)		(mm)	(Stk./pce)
10	bcbe1010014-r	140	100.55
12	bcbe1210015-r	150	104.25
12	bcbe1210017-r	170	105.15
12	bcbe1210025-r	250	108.50
14	bcbe1410015-r	150	104.80
14	bcbe1410017-r	170	105.85
14	bcbe1410025-r	250	110.00
16	bcbe1610025-r	250	120.95
18	bcbe1810025-r	250	152.65

e = 150 / n _B = 8			
Art.Nr.	Preis / Prix		
N° d'article	a	Fr.	
	(mm)	(Stk./pce)	
bcbe1015014-r	140	75.40	
bcbe1215015-r	150	77.15	
bcbe1215017-r	170	77.15	
bcbe1215025-r	250	80.15	
bcbe1415015-r	150	76.45	
bcbe1415017-r	170	77.15	
bcbe1415025-r	250	79.90	
bcbe1615025-r	250	87.00	
bcbe1815025-r	250	107.80	

1. étape: Partie femelle

e = 200 / n _B = 6			
Art.Nr.	Preis / Prix		
N° d'article	a	Fr.	
	(mm)	(Stk./pce)	
bcbe1020014-r	140	63.20	
bcbe1220015-r	150	46.55	
bcbe1220017-r	170	46.90	
bcbe1220025-r	250	48.70	
bcbe1420015-r	150	62.25	
bcbe1420017-r	170	62.80	
bcbe1420025-r	250	64.85	
bcbe1620025-r	250	70.05	
bcbe1820025-r	250	85.40	

n_B = Anzahl Bewehrungsstäbe pro Box
gekürzte Boxen lieferbar

n_B = Nombre de coupleurs par box
Boîte plus courte livrable

Bitte beachten Sie den gültigen LZ resp. TZ (Seite 2)
Diese Preisliste ersetzt alle vorherigen.

Il faut tenir compte du supplément d'alliage actuel, LZ/TZ (voir page 2)
Cette liste de prix remplace les précédentes.



ANCOTECH AG
CH-8157 Dielsdorf
Tel: 044 854 72 22
FAX: 044 854 72 29

ANCOTECH SA
CH-1728 Rossens
Tel: 026 919 87 77
FAX: 026 919 87 79

E-Mail: info@ancotech.ch
Web: www.ancotech.ch

01.01.2019
Seite / page 25

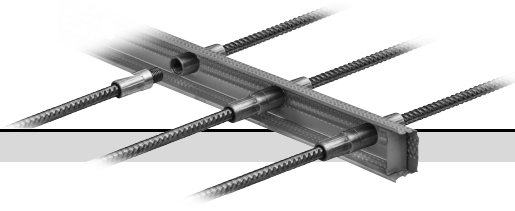

BARON®-C-Box Typ BJ

BJ

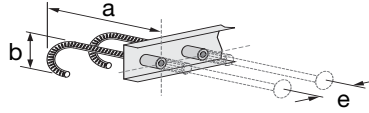

BARON®-C-Box Type BJ

1. Etappe: Einlegeseite

e = 100 / n_B = 12

Eisen	Art.Nr.	Preis / Prix
Fers	N° d'article	Fr.
d (mm)	ø x 35d	(Stk./pce)
10	bcbj1010035-r	Preise auf Anfrage Prix sur demande
12	bcbj1210042-r	
14	bcbj1410049-r	
16	bcbj1610056-r	
18	bcbj1810063-r	
20	bcbj2010070-r	

e = 150 / n_B = 8

Art.Nr.	Preis / Prix
N° d'article	Fr.
ø x 35d	(Stk./pce)
bcbj1015035-r	Preise auf Anfrage Prix sur demande
bcbj1215042-r	
bcbj1415049-r	
bcbj1615056-r	
bcbj1815063-r	
bcbj2015070-r	

1. étape: Partie femelle

e = 200 / n_B = 6

Art.Nr.	Preis / Prix
N° d'article	Fr.
ø x 35d	(Stk./pce)
bcbj1020035-r	Preise auf Anfrage Prix sur demande
bcbj1220042-r	
bcbj1420049-r	
bcbj1620056-r	
bcbj1820063-r	
bcbj2020070-r	

n_B = Anzahl Bewehrungsstäbe pro Box
gekürzte Boxen lieferbar

n_B = Nombre de coupleurs par box
Boîte courte livrable

BARON®-C-Box Typ BU

BU

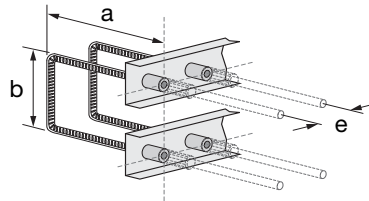

BARON®-C-Box Type BU

1. Etappe: Einlegeseite

e = 100 / n_B = 12

Eisen	Art.Nr.	Preis / Prix
Fers	N° d'article	Fr.
d (mm)	ø x 35d	(Stk./pce)
10	bcbu1010-r	Preise auf Anfrage Prix sur demande
12	bcbu1210-r	
14	bcbu1410-r	
16	bcbu1610-r	
18	bcbu1810-r	
20	bcbu2010-r	

e = 150 / n_B = 8

Art.Nr.	Preis / Prix
N° d'article	Fr.
ø x 35d	(Stk./pce)
bcbu1015-r	Preise auf Anfrage Prix sur demande
bcbu1215-r	
bcbu1415-r	
bcbu1615-r	
bcbu1815-r	
bcbu2015-r	

1. étape: Partie femelle

e = 200 / n_B = 6

Art.Nr.	Preis / Prix
N° d'article	Fr.
ø x 35d	(Stk./pce)
bcbu1020-r	Preise auf Anfrage Prix sur demande
bcbu1220-r	
bcbu1420-r	
bcbu1620-r	
bcbu1820-r	
bcbu2020-r	

n_B = Anzahl Bewehrungsstäbe pro Box
gekürzte Boxen lieferbar

n_B = Nombre de coupleurs par box
Boîte courte livrable

Bitte beachten Sie den gültigen LZ resp. TZ (Seite 2)
Diese Preisliste ersetzt alle vorherigen.

Il faut tenir compte du supplément d'alliage actuel, LZ/TZ (voir page 2)
Cette liste de prix remplace les précédentes.



ANCOTECH AG
CH-8157 Dielsdorf
Tel: 044 854 72 22
FAX: 044 854 72 29

ANCOTECH SA
CH-1728 Rossens
Tel: 026 919 87 77
FAX: 026 919 87 79

E-Mail: info@ancotech.ch
Web: www.ancotech.ch

01.01.2019
Seite / page 26

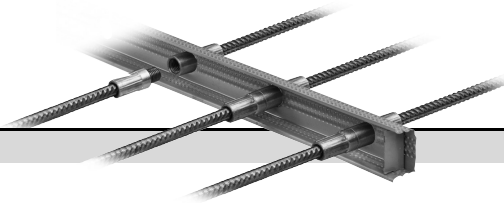

BARON®-C-Box Typ BZ

BZ

BARON®-C-Box Typ BZ

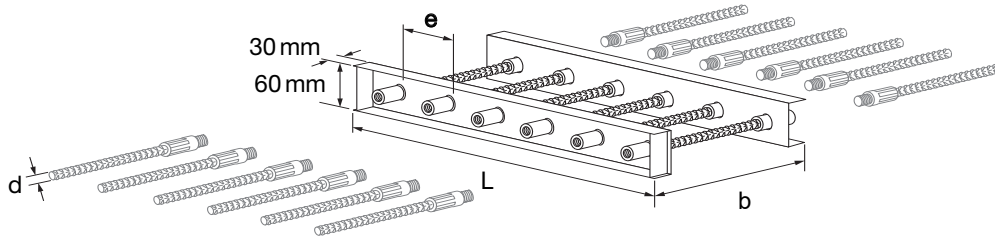

e = Teilung
n_B = Anzahl Bewehrungsstäbe pro BOX
L = Standardlänge BARON®-BOX: 1250 mm

e = Espacement
n_B = Nombre de coupleurs par box
L = Longueur standard des BARON®-BOX: 1250 mm

1. Etappe: Einlegeseite

1. étape: Partie femelle

e = 100 / n _B = 12			e = 150 / n _B = 8			e = 200 / n _B = 6		
Eisen	Art.Nr.	Preis / Prix	Art.Nr.	Preis / Prix	Art.Nr.	Preis / Prix	Art.Nr.	Preis / Prix
Fers	N° d'article	b Fr.	N° d'article	b Fr.	N° d'article	b Fr.	N° d'article	b Fr.
d (mm)		(mm) (Stk./pce)		(mm) (Stk./pce)		(mm) (Stk./pce)		(mm) (Stk./pce)
10	bcbz1010018-r	180 194.85	bcbz1015018-r	180 143.25	bcbz1020018-r	180 116.05		
10	bcbz1010020-r	200 196.20	bcbz1015020-r	200 144.15	bcbz1020020-r	200 116.70		
10	bcbz1010025-r	250 199.55	bcbz1015025-r	250 146.35	bcbz1020025-r	250 118.35		
12	bcbz1210018-r	180 208.15	bcbz1215018-r	180 150.55	bcbz1220018-r	180 89.10		
12	bcbz1210020-r	200 210.60	bcbz1215020-r	200 152.20	bcbz1220020-r	200 90.00		
12	bcbz1210025-r	250 216.80	bcbz1215025-r	250 157.60	bcbz1220025-r	250 92.30		
14	bcbz1410018-r	180 199.50	bcbz1415018-r	180 143.10	bcbz1420018-r	180 114.90		
14	bcbz1410020-r	200 202.55	bcbz1415020-r	200 145.15	bcbz1420020-r	200 116.45		
14	bcbz1410025-r	250 210.30	bcbz1415025-r	250 150.30	bcbz1420025-r	250 120.30		
16	bcbz1610018-r	180 200.10	bcbz1615018-r	180 143.25	bcbz1620018-r	180 114.80		
16	bcbz1610020-r	200 202.80	bcbz1615020-r	200 145.00	bcbz1620020-r	200 116.15		
16	bcbz1610025-r	250 209.50	bcbz1615025-r	250 149.45	bcbz1620025-r	250 119.50		
18	bcbz1810018-r	180 212.90	bcbz1815018-r	180 151.25	bcbz1820018-r	180 120.40		
18	bcbz1810020-r	200 217.05	bcbz1815020-r	200 154.00	bcbz1820020-r	200 122.50		
18	bcbz1810025-r	250 227.40	bcbz1815025-r	250 160.90	bcbz1820025-r	250 127.30		
20	bcbz2010018-r	180 232.05	bcbz2015018-r	180 164.00	bcbz2020018-r	180 130.00		
20	bcbz2010020-r	200 236.25	bcbz2015020-r	200 166.80	bcbz2020020-r	200 132.10		
20	bcbz2010025-r	250 246.80	bcbz2015025-r	250 173.85	bcbz2020025-r	250 137.35		

n_B = Anzahl Bewehrungsstäbe pro Box
gekürzte Boxen lieferbar

n_B = Nombre de coupleurs par box
Boîte courte livrable

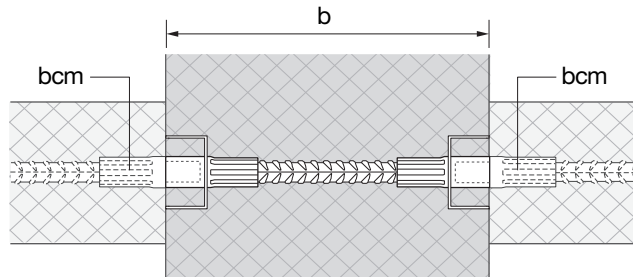

Bitte beachten Sie den gültigen LZ resp. TZ (Seite 2)
Diese Preisliste ersetzt alle vorherigen.

Il faut tenir compte du supplément d'alliage actuel, LZ/TZ (voir page 2)
Cette liste de prix remplace les précédentes.



ANCOTECH AG
CH-8157 Dielsdorf
Tel: 044 854 72 22
FAX: 044 854 72 29

ANCOTECH SA
CH-1728 Rossens
Tel: 026 919 87 77
FAX: 026 919 87 79

E-Mail: info@ancotech.ch
Web: www.ancotech.ch

01.01.2019
Seite / page 27

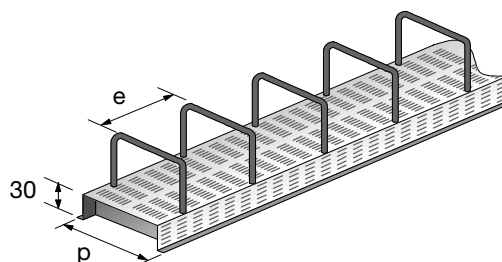
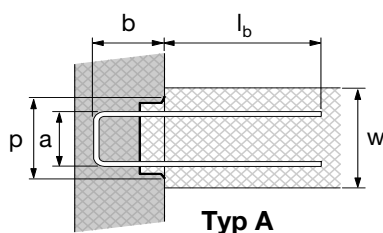

COMAX®-Typ A
Typ zweischnittig

COMAX® -Type A
Type: deux sections

Typ Type	Pos.	w mm	p kg/m	Stahl ø Acier ø	Teilung e Espace e	Masse mm Cotes mm			Preis / Prix L = 83 cm Fr. /m ¹	Preis / Prix L = 125 cm Fr. /m ¹	
						a	b	l _b			
A08-08/15-12	6	120	2.32	80	8	150	60	120	400	29.85	27.80
A11-10/15-12	8	150	5.33	110	10	150	90	120	450	38.20	37.05
A11-10/15-15	9	150	5.64	110	10	150	90	150	450	37.40	36.15
A14-10/15-15	12	180-200	6.45	140	10	150	120	150	500*	40.30	40.40
A14-10/20-15	13	180-200	5.03	140	10	200	120	150	500*	32.05	34.75
A14-10/15-15	14S	180-200	7.31	140	10	150	120	150	600*	auf Anfrage	51.10
A14-10/15-20	15S	180-200	7.38	140	10	150	120	200	600*	sur demande	53.00
A14-10/15-25	16S	180-200	7.00	140	10	150	120	250	500*	58.90	53.85
A14-12/15-15	17	180-200	8.75	140	12	150	120	150	500*	54.60	52.30
A16-10/15/15	70	200	6.71	160	10	150	140	150	500	51.50	45.05
A16-12/15-15	45	200	10.24	160	12	150	140	150	600*	57.45	59.90
A16-12/15-20	46	200	10.40	160	12	150	140	200	600	-	64.55
A16-12/15-25	47	200	11.20	160	12	150	140	250	600	-	68.25
A16-14/15-20	80	200	15.72	160	14	150	140	200	500	-	171.60
A16-14/15-25	82	200	16.69	160	14	150	140	250	500	-	181.10
A19-10/15-15	19	250	7.17	190	10	150	170	150	500*	45.60	41.25
A19-10/20-15	20	250	5.77	190	10	200	170	150	500*	35.30	37.05
A19-10/15-15	21S	250	7.64	190	10	150	170	150	600*	auf Anfrage	56.60
A19-10/15-20	22S	250	8.29	190	10	150	170	200	600*	sur demande	59.95
A19-10/15-25	23S	250	7.56	190	10	150	170	250	500	-	59.50
A19-12/15-15	24	250	10.24	190	12	150	170	150	600*	65.00	60.15
A19-12/15-15	25	250	11.04	190	12	150	170	150	720	-	65.35
A19-12/15-20	37S	250	11.68	190	12	150	170	200	680*	78.10	72.25
A19-12/15-25	38S	250	12.48	190	12	150	170	250	600*	sur demande	76.00
A19-14/15-20	87	250	18.88	190	14	150	170	200	625	-	199.20
A19-14/15-25	89	250	19.85	190	14	150	170	250	625	-	208.95
A24-10/15-15	27	300	7.99	240	10	150	220	150	500*	50.30	48.80
A24-10/20-15	28	300	6.44	240	10	200	220	150	500*	42.20	40.45
A24-10/15-20	30S	300	8.25	240	10	150	220	200	500	-	64.65
A24-10/15-25	31S	300	8.45	240	10	150	220	250	500	-	62.30
A24-12/15-15	32	300	11.36	240	12	150	220	150	600*	68.50	68.65
A24-12/15-15	33	300	12.00	240	12	150	220	150	720*	sur demande	71.35
A24-12/15-20	39S	300	12.00	240	12	150	220	200	600	-	75.10
A24-12/15-25	40S	300	12.48	240	12	150	220	250	600*	92.00	81.10
A24-14/15-20	91	300	19.85	240	14	150	220	200	625	-	213.95
A24-14/15-25	93	300	20.82	240	14	150	220	250	625	-	223.90

* bei Kastenlänge 83 cm wird das Mass l_b angepasst.
weitere Typen auf Anfrage

* pour les boîtes avec largeur 83 cm les longueurs
d'ancrage l_b sont ajustées. Autres types sur demande

Bitte beachten Sie den gültigen LZ resp. TZ (Seite 2)
Diese Preisliste ersetzt alle vorherigen.

Il faut tenir compte du supplément d'alliage actuel, LZ/TZ (voir page 2)
Cette liste de prix remplace les précédentes.



ANCOTECH AG
CH-8157 Dielsdorf
Tel: 044 854 72 22
FAX: 044 854 72 29

ANCOTECH SA
CH-1728 Rossens
Tel: 026 919 87 77
FAX: 026 919 87 79

E-Mail:
info@ancotech.ch
Web:
www.ancotech.ch

01.01.2019
Seite / page
28

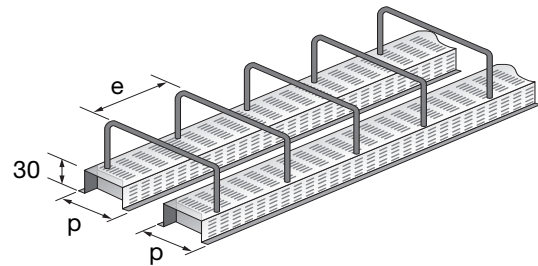
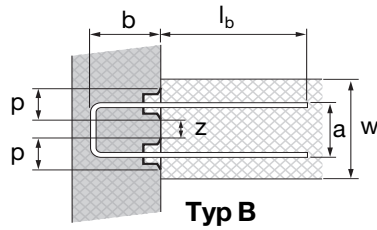

COMAX® -Typ B
Typ zweischnittig

COMAX® -Type B
Type: deux sections

Typ Type	Pos.	w mm	p kg/m	Stahl ø Acier ø	Teilung e Espace e	Masse mm Cotes mm				Preis / Prix		
						a	b	l _b	z	L = 83 cm Fr. /m	L = 125 cm Fr. /m ¹	
B06-10/15-15	48	250	6.68	2x60	10	150	170	150	450	70	75.90	69.30
B08-10/15-15	27B	300	6.02	2x80	10	150	220	150	500*	90	74.35	63.75
B08-10/20-15	28B	300	4.88	2x80	10	200	220	150	470	90	57.75	54.60
B08-10/15-20	30B	300	6.43	2x80	10	150	220	200	500	90	-	66.00
B08-10/15-25	31B	300	6.72	2x80	10	150	220	250	500	90	-	67.35
B08-12/15-15	49	250	10.24	2x80	12	150	170	150	580	30	115.05	75.50
B08-12/15-15	32B	300	10.70	2x80	12	150	220	150	480*	80	98.00	89.30
B08-12/15-20	39B	300	10.36	2x80	12	150	220	200	480	80	-	96.60
B08-12/15-25	40B	300	10.93	2x80	12	150	220	250	480	80	-	103.45

* bei Kastenlänge 83 cm wird das Mass l_b angepasst.
weitere Typen auf Anfrage

* pour les boîtes avec largeur 83 cm les longueurs
d'ancrage l_b sont ajustées. Autres types sur demande

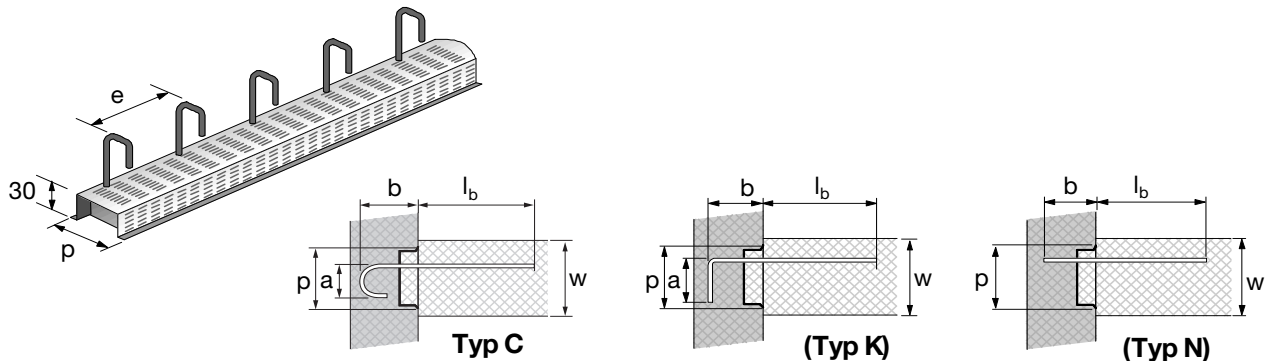

COMAX® -Typ C
Haken -Typen einschnittig

COMAX® -Type C
Crochets-section simple

Typ Type	Pos.	w mm	p kg/m	Stahl ø Acier ø	Teilung e Espace e	Masse mm Cotes mm			Preis / Prix		
						a	b	l _b	L = 83 cm Fr. /m	L = 125 cm Fr. /m	
C08-10/15-15	2	120	3.76	80	10	150	60	150	500*	26.95	26.15
C08-10/15-20	41S	120	3.96	80	10	150	60	200	500	-	30.35
C08-10/15-25	42S	120	4.30	80	10	150	60	250	500	-	31.25
C11-12/15-15	5	150	5.99	110	12	150	60	150	600	46.20	39.50
C11-12/15-20	43S	150	6.05	110	12	150	60	200	600	-	45.30
C11-12/15-25	44S	150	6.46	110	12	150	60	250	600	-	48.00

weitere Typen sowie K + N auf Anfrage

autres types et K + N sur demande

Bitte beachten Sie den gültigen LZ resp. TZ (Seite 2)
Diese Preisliste ersetzt alle vorherigen.

Il faut tenir compte du supplément d'alliage actuel, LZ/TZ (voir page 2)
Cette liste de prix remplace les précédentes.



ANCOTECH AG
CH-8157 Dielsdorf
Tel: 044 854 72 22
FAX: 044 854 72 29

ANCOTECH SA
CH-1728 Rossens
Tel: 026 919 87 77
FAX: 026 919 87 79

E-Mail: info@ancotech.ch
Web: www.ancotech.ch

01.01.2019
Seite / page 29

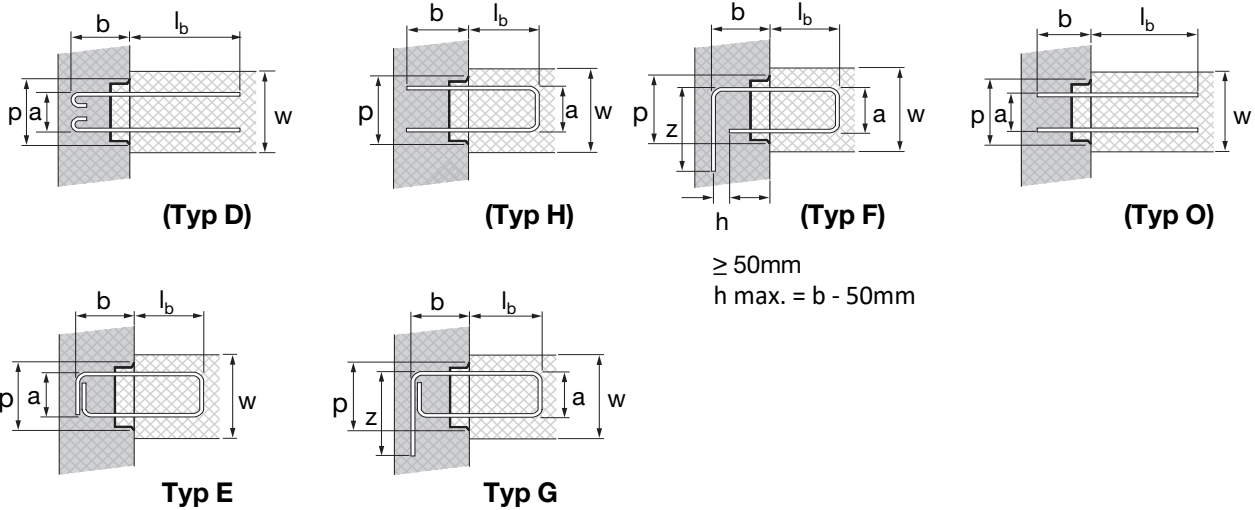

≥ 50mm
h max. = b - 50mm

3

COMAX® -Typ E, G
Konsolen -Typen zweischnittig

COMAX® -Type D, G
Type console: deux sections

Typ Type	Pos.	w		p	Stahl ø Acier ø	Teilung Espace e	Masse mm Cotes mm			Preis / Prix L = 83 cm Fr. /m ¹	Preis / Prix L = 125 cm Fr. /m ¹
		mm	kg/m				a	b	l _b		
E14-10/20-15	34E	180-200	3.87	140	10	200	120	150	180	49.55	48.10
E14-10/15-15	37E	180-200	4.81	140	10	150	120	150	180	78.90	72.00
G14-10/20-15	35G	180-200	5.04	140	10	200	120	150	180	-	51.25
G19-10/20-22	36G	250	5.88	190	10	200	170	220	180	-	59.65

Pos. 35, 36 z = 450 mm

Pos. 35, 36 z = 450 mm

weitere Typen sowie D, F, H + O auf Anfrage

autres types et D, F, H + O sur demande

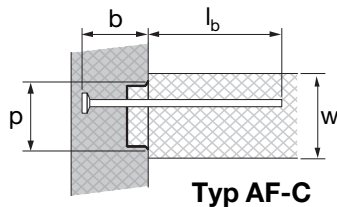

Typ AF-C

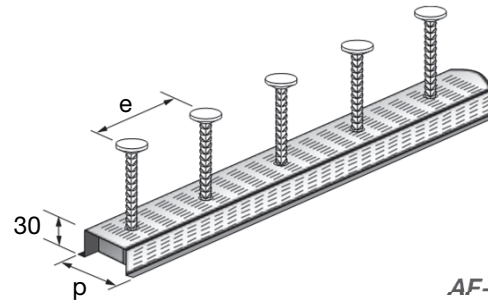

AF-BoxTyp C
Typen mit ancoFIX

AF-Box Type C
Types avec ancoFIX

Typ Type	Pos.	w		p	Stahl ø Acier ø	Teilung e Espace e	Masse mm Cotes mm		Preis / Prix L = 83 cm Fr. /m	Preis / Prix L = 125 cm Fr. /m
		mm	kg				b	l _b		
bafc081015l-r	AF24	120	5.20	80	10	150	150	500	-	102.20
bafc081020l-r	AF27	120	5.44	80	10	150	200	500	-	103.40
bafc081025k-r	AF28K	120	3.77	80	10	150	250	500	99.15	-
bafc081025l-r	AF28	120	5.68	80	10	150	250	500	-	105.25
bafc111215k-r	AF30K	150	4.73	110	12	150	150	500	106.60	-
bafc111215l-r	AF30	150	7.13	110	12	150	150	500	-	113.95
bafc111220l-r	AF35	150	8.20	110	12	150	200	500	-	115.75
bafc111225l-r	AF36	150	9.26	110	12	150	250	500	-	117.60
bafc111415l-r	AF41	150	11.24	110	14	150	150	500	-	123.70
bafc111420l-r	AF42	150	12.80	110	14	150	200	500	-	126.15
bafc111425l-r	AF46	150	14.50	110	14	150	250	500	-	128.55

Bitte beachten Sie den gültigen LZ resp. TZ (Seite 2)

Il faut tenir compte du supplément d'alliage actuel, LZ/TZ (voir page 2)

Diese Preisliste ersetzt alle vorherigen.

Cette liste de prix remplace les précédentes.



ANCOTECH AG
CH-8157 Dielsdorf
Tel: 044 854 72 22
FAX: 044 854 72 29

ANCOTECH SA
CH-1728 Rossens
Tel: 026 919 87 77
FAX: 026 919 87 79

E-Mail:
info@ancotech.ch
Web:
www.ancotech.ch

01.01.2019
Seite / page
30

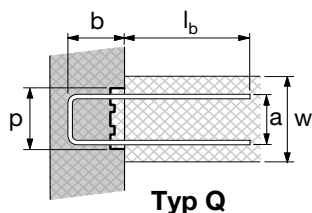

Typ Q

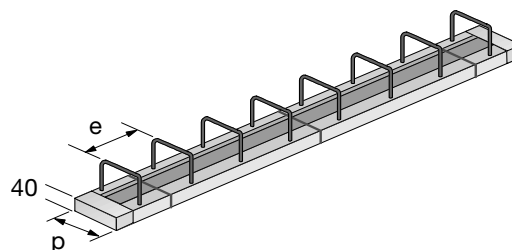

COMAX®-Typ Q
Typ zweischnittig

COMAX®-Type Q
Type: deux sections

Typ Type	Pos.	kg/m	p mm	Stahl ø Acier ø mm	Teilung e Espace e mm	Masse mm Cotes mm			Preis / Prix L = 125 cm Fr. / m ¹
						a	b	l _b	
Q11-10/15-15	Q112	5.32	110	10	150	90	150	500	65.45
Q11-10/20-15	Q113	6.64	110	10	200	90	150	500	68.95
Q14-10/15-15	Q142	6.22	140	10	150	120	150	500	78.50
Q14-10/20-15	Q143	8.04	140	10	200	120	150	500	79.50
Q14-12/15-15	Q146	8.30	140	12	150	120	150	600	89.45
Q14-12/20-15	Q147	11.25	140	12	200	120	150	600	95.20
Q16-10/15-15	Q162	6.30	160	10	150	140	150	500	82.30
Q16-10/20-15	Q163	7.59	160	10	200	140	150	500	83.75
Q16-12/15-20	Q165	11.02	160	12	150	140	200	600	93.45
Q16-12/15-15	Q166	9.92	160	12	150	140	150	600	97.35
Q16-12/20-15	Q167	10.83	160	12	200	140	150	600	100.70
Q16-12/15-25	Q168	11.04	160	12	150	140	250	600	106.25
Q19-10/15-15	Q192	7.37	190	10	150	170	150	500	87.40
Q19-10/20-15	Q193	8.71	190	10	200	170	150	500	93.80
Q19-12/15-15	Q196	10.72	190	12	150	170	150	600	103.30
Q19-12/20-15	Q197	12.00	190	12	200	170	150	600	103.25
Q19-12/15-20	Q199	11.68	190	12	150	170	200	600	110.25
Q19-12/15-25	Q198	11.84	190	12	150	170	250	600	113.50
Q24-10/15-15	Q242	8.00	240	10	150	220	150	500	96.00
Q24-12/15-15	Q243	11.84	240	12	150	220	150	600	112.05
Q24-12/15-20	Q244	12.16	240	12	150	220	200	600	123.05
Q24-12/15-25	Q246	12.80	240	12	150	220	250	600	125.45
QG19-10/15-22	QG121	7.59	190	10	150	170	220	150	101.25
QE14-10/15-15	QE120	4.19	140	10	150	120	150	150	91.55

weitere Typen auf Anfrage

autres types sur demande

Bitte beachten Sie den gültigen LZ resp. TZ (Seite 2)
Diese Preisliste ersetzt alle vorherigen.

Il faut tenir compte du supplément d'alliage actuel, LZ/TZ (voir page 2)
Cette liste de prix remplace les précédentes.

ancotech	ANCOTECH AG	ANCOTECH SA	E-Mail:	01.01.2019
	CH-8157 Dielsdorf	CH-1728 Rossens	info@ancotech.ch	
	Tel: 044 854 72 22	Tel: 026 919 87 77	Web:	Seite / page
	FAX: 044 854 72 29	FAX: 026 919 87 79	www.ancotech.ch	31

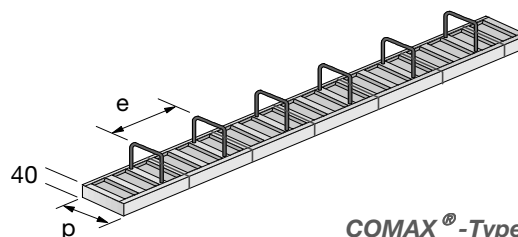
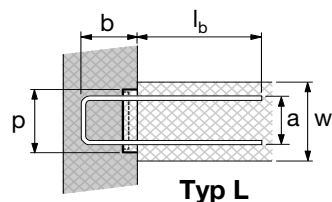

COMAX®-Typ L
Typ zweischnittig

COMAX®-Type L
Type: deux sections

Typ Type	Pos.	kg/m	p mm	Stahl ø Acier ø mm	Teilung e Espace e mm	Masse mm Cotes mm			Preis / Prix L = 125 cm Fr. /m ¹
						a	b	l _b	
L11-10/15-15	L112	5.65	110	10	150	80	150	440	84.90
L11-10/20-15	L113	7.18	110	10	200	80	150	500	92.25
L14-10/15-15	L142	6.63	140	10	150	110	150	500	99.05
L14-10/20-15	L143	7.98	140	10	200	110	150	500	103.65
L14-12/15-15	L146	8.81	140	12	150	110	150	600	112.95
L14-12/20-15	L147	11.19	140	12	200	110	150	600	117.15
L16-10/15-15	L162	6.72	160	10	150	130	150	500	102.85
L16-10/20-15	L163	8.21	160	10	200	130	150	500	108.40
L16-12/15-15	L166	10.40	160	12	150	130	150	600	121.55
L16-12/20-15	L167	11.35	160	12	200	130	150	600	121.65
L16-12/15-20	L169	10.56	160	12	150	130	200	600	125.85
L16-12/15-25	L168	11.36	160	12	150	130	250	600	134.65
L19-10/15-15	L192	7.77	190	10	150	160	150	500	111.25
L19-10/20-15	L193	9.38	190	10	200	160	150	500	123.40
L19-10/15-25	L194	8.32	190	10	150	160	250	500	118.10
L19-12/15-15	L196	11.68	190	12	150	160	150	600	131.40
L19-12/20-15	L197	12.67	190	12	200	160	150	600	143.75
L19-12/15-20	L199	12.00	190	12	150	160	200	600	135.80
L19-12/15-25	L198	12.48	190	12	150	160	250	600	136.90

weitere Typen auf Anfrage

autres types sur demande

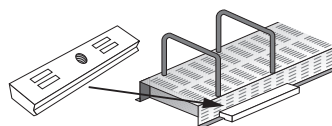

Zubehör

Accessoires

Typ Type		Preis / Prix Stk./pce.
comag-r	Magnet für Stahlschalung / Aimant de fixation pour banche métallique	28.15
cowz-v	Ausdrehwerkzeug zu Magnet / Clef de récupération pour aimant	20.30

Bitte beachten Sie den gültigen LZ resp. TZ (Seite 2)

Il faut tenir compte du supplément d'alliage actuel, LZ/TZ (voir page 2)

Diese Preisliste ersetzt alle vorherigen.

Cette liste de prix remplace les précédentes.



ANCOTECH AG
CH-8157 Dielsdorf
Tel: 044 854 72 22
FAX: 044 854 72 29

ANCOTECH SA
CH-1728 Rossens
Tel: 026 919 87 77
FAX: 026 919 87 79

E-Mail:
info@ancotech.ch
Web:
www.ancotech.ch

01.01.2019
Seite / page
32

Edelstahlbewehrungen

Armature en acier inoxydable

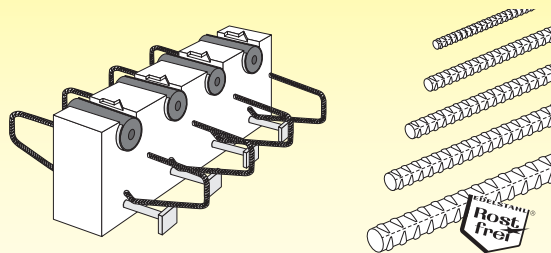
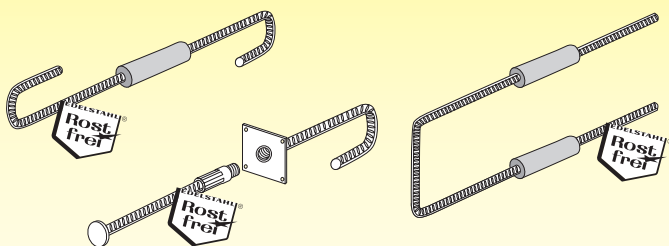

- TIRANOX®-Zugankersysteme (inox)
- ISITHERM®-Kragplattenanschlüsse
- PERMINOX®-inox A1 (1.4003)
- PERMINOX®-Duplex (1.4362/1.4462)

- TIRANOX®-Ancre de traction (inox)
- ISITHERM®-Console isolante
- PERMINOX®-inox A1 (1.4003)
- PERMINOX®-Duplex (1.4362/1.4462)

Richtpreise
Prix indicatifs

Verrechnung erfolgt zu
Tagespreisen ohne TZ/LZ

Facturation aux prix du
jour sans TZ/LZ

PERMINOX® - Edelstahlbewehrung

Armatures en acier inox PERMINOX®

Art.Nr. N° d'article	Stahl Acier d (mm)	min. f _{sd} (N/mm ²)	min. f _{tk} (N/mm ²)	Preis Prix Fr./kg
-------------------------	--------------------------	--	--	-------------------------

Qualität: Edelstahl A2 1.4003 **Qualität: Acier inox A2 1.4003**

<i>pxc06-2</i>	6	435	500	Preise auf Anfrage Prix sur demande
<i>pxc08-2</i>	8	435	500	
<i>pxc10-2</i>	10	435	500	
<i>pxc12-2</i>	12	435	500	
<i>pxc14-2</i>	14	435	500	

nicht magnetisch
non magnétique



Qualität: DUPLEX 1.4362 **Qualität: DUPLEX 1.4362**

<i>pxc06-5</i>	6	609	800	10.50
<i>pxc08-5</i>	8	609	800	10.50
<i>pxc10-5</i>	10	609	800	10.50
<i>pxc12-5</i>	12	609	800	10.50
<i>pxc14-5</i>	14	538	750	10.50
<i>pxs16-5</i>	16	538	750	12.00
<i>pxs20-5</i>	20	538	750	12.00
<i>pxs25-5</i>	25	538	750	12.00
<i>pxs28-5</i>	28	538	750	13.20
<i>pxs32-5</i>	32	538	750	13.20
<i>pxs40-5</i>	40	538	750	14.50

magnetisch
magnétique

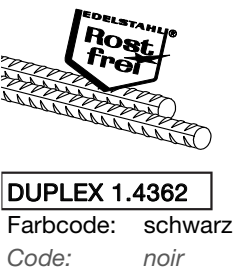

Andere Abmessungen auf Anfrage

D'autres diamètres sur demande

Qualität: DUPLEX 1.4462 **Qualität: DUPLEX 1.4462**

<i>pxc06-6</i>	6	609	800	10.50
<i>pxc08-6</i>	8	609	800	10.50
<i>pxc10-6</i>	10	609	800	10.50
<i>pxc12-6</i>	12	609	800	10.50
<i>pxc14-6</i>	14	538	750	10.50
<i>pxs16-6</i> ⁽¹⁾	16	538	550	14.00
<i>pxs20-6</i> ⁽¹⁾	20	538	550	14.00
<i>pxs25-6</i> ⁽¹⁾	25	504	550	14.00
<i>pxs28-6</i> ⁽¹⁾	28	504	550	14.00
<i>pxs32-6</i> ⁽¹⁾	32	504	550	14.50
<i>pxs40-6</i> ⁽¹⁾	40	504	550	15.00

magnetisch
magnétique

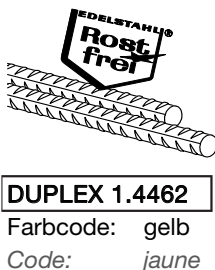

⁽¹⁾ warm gewalzt

⁽¹⁾ laminé à chaud

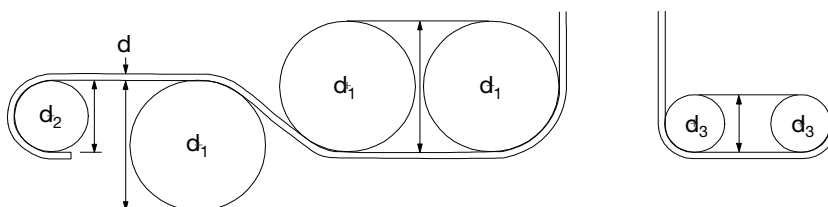

Bitte beachten Sie den gültigen LZ resp. TZ (Seite 2)
Diese Preisliste ersetzt alle vorherigen.

Il faut tenir compte du supplément d'alliage actuel, LZ/TZ (voir page 2)
Cette liste de prix remplace les précédentes.

Richtpreise
Prix indicatifs

Verrechnung erfolgt zu Tagespreisen
Facturation aux prix du jour

P

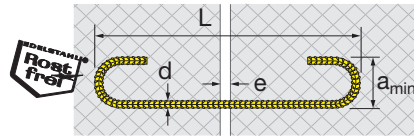

Pi

mit Dämmeinlage
avec manchon mousse

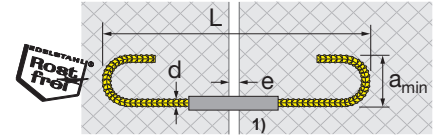

TIRANOX® - Zuganker Typ C

Ancre de traction type C

Typ type	d (mm)	a _{min} (mm)	Preis / Prix (Fr.)			
			700	840	980	1120
Qualität: Edelstahl A4 1.4401/1.4571/1.4362			Qualität: Acier inox A4			
C	10	90	7.65			
	12	110	12.20			
	14	130	18.40			
	16	150	Andere Grössen / Preise auf Anfrage <i>Autres dimensions / Prix sur demande</i>		31.90	
	20	180			58.90	

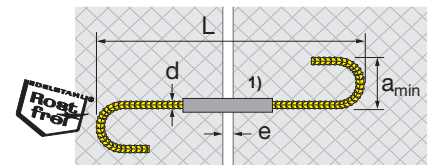
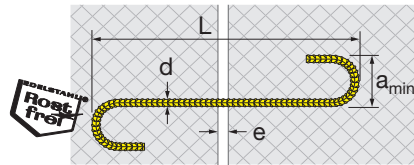

TIRANOX® - Zuganker Typ S

Ancre de traction type S

Typ type	d (mm)	a _{min} (mm)	Preis / Prix (Fr.)			
			700	840	980	1120
Qualität: Edelstahl A4 1.4571 / DUPLEX 1.4462, 1.4362			Qualität: Acier inox			
S	10	90	7.65			
	12	110	12.20			
	14	130	18.40			
	16	150	Andere Grössen / Preise auf Anfrage <i>Autres dimensions / Prix sur demande</i>		31.90	
	20	180			58.90	

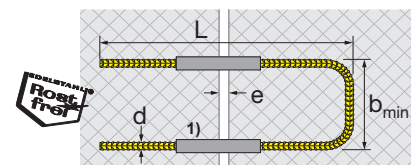
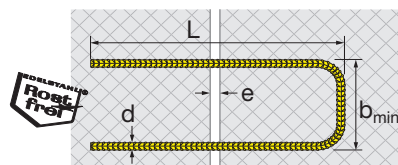

TIRANOX® - Zuganker Typ U

Ancre de traction type U

Typ type	d (mm)	b _{min} (mm)	Preis / Prix (Fr.)			
			600	720	840	960
Qualität: Edelstahl A4 1.4571 / DUPLEX 1.4462, 1.4362			Qualität: Acier inox			
U	10	120	9.70			
	12	150	15.55			
	14	170	23.60			
	16	210	Andere Grössen / Preise auf Anfrage <i>Autres dimensions / Prix sur demande</i>		40.60	
	20	240			77.15	

¹⁾ Zuschlag: Isolationshülse 3.00 Fr.

¹⁾ Supplément: manchon mousse 3.00 Fr.

Es sind alle Formen produzierbar

Toutes les formes de barres peuvent être produites

Bitte beachten Sie den gültigen LZ resp. TZ (Seite 2)

Il faut tenir compte du supplément d'alliage actuel, LZ/TZ (voir page 2)

Diese Preisliste ersetzt alle vorherigen.

Cette liste de prix remplace les précédentes.



ANCOTECH AG
CH-8157 Dielsdorf
Tel: 044 854 72 22
FAX: 044 854 72 29

ANCOTECH SA
CH-1728 Rossens
Tel: 026 919 87 77
FAX: 026 919 87 79

E-Mail: info@ancotech.ch
Web: www.ancotech.ch

01.01.2019
Seite / page 35

Richtpreise
Prix indicatifs

1. Etappe / étape

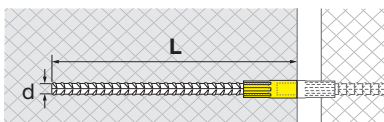

Typ type	TWG	d (mm)	L _{min} (mm)	Preis/Prix (Fr.)
Qualität Topar B500B				
	titwg100500-r	10	500	10.40
	titwg120600-r	12	600	15.05
	titwg140700-r	14	700	16.80
	titwg160800-r	16	800	21.05
	titwg180900-r	18	900	29.55
	titwg201000-r	20	1000	36.10
	titwg221100-r	22	1100	52.15
	titwg261300-r	26	1300	79.30

Alle Längen erhältlich / Toutes longueurs disponibles

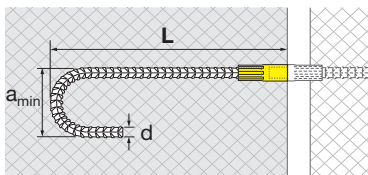

Typ type	TWJ	d (mm)	a _{min} (mm)	L _{min} (mm)	Preis/Prix (Fr.)
Qualität Topar B500B					
	titwj100350-r	10	90	350	10.45
	titwj120420-r	12	110	420	15.85
	titwj140490-r	14	130	490	17.40
	titwj160560-r	16	150	560	21.95
	titwj180630-r	18	170	630	29.55
	titwj200700-r	20	180	700	37.15
	titwj220770-r	22	250	770	38.25
	titwj260910-r	26	290	910	81.30

Alle Längen erhältlich / Toutes longueurs disponibles

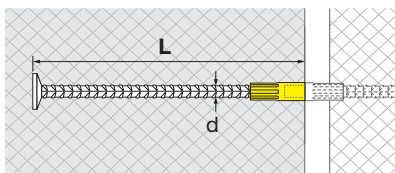

Typ type	d (mm)	L _{min} (mm)	L _{var} (mm)	Preis/Prix (Fr.)
Qualität Topar B500B				
TWE	10	140 -		
	12	155 -		
	14	160 -		
	16	170 -		
	18	175 -		
	20	185 -		
	22	190 -		
	26	210 -		

Preise auf Anfrage
Prix sur demande

Alle Längen erhältlich / Toutes longueurs disponibles

Bitte beachten Sie den gültigen LZ resp. TZ (Seite 2)
Diese Preisliste ersetzt alle vorherigen.

2. Etappe / étape

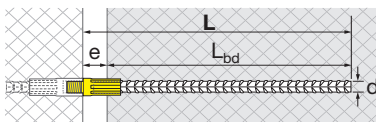

Typ type	TMG	d (mm)	¹⁾ e _{max} (mm)	L _{min} (mm)	Preis/Prix (Fr.)
Qualität Topar B500B					
	titmg100500-r	10	16.0	500	9.20
	titmg120600-r	12	24.0	600	12.10
	titmg140700-r	14	32.0	700	16.00
	titmg160800-r	16	40.0	800	19.50
	titmg180900-r	18	57.0	900	28.15
	titmg201000-r	20	57.0	1000	33.25
	titmg221100-r	22	70.0	1100	46.50
	titmg261300-r	26	70.0	1300	67.20

¹⁾e_{max} = c > 35mm

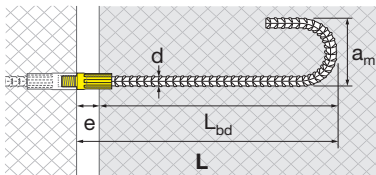

Typ type	TMJ	d (mm)	a _{min} (mm)	¹⁾ e _{max} (mm)	L _{min} (mm)	Preis/Prix (Fr.)
Qualität Topar B500B						
	titmj100350-r	10	90	16.0	350	9.65
	titmj120420-r	12	110	24.0	420	10.95
	titmj140490-r	14	130	32.0	490	15.05
	titmj160560-r	16	150	40.0	560	18.70
	titmj180630-r	18	170	57.0	630	27.95
	titmj200700-r	20	180	57.0	700	33.30
	titmj220770-r	22	250	70.0	770	48.85
	titmj2660910-r	26	290	70.0	910	69.45

¹⁾e_{max} = c > 35mm

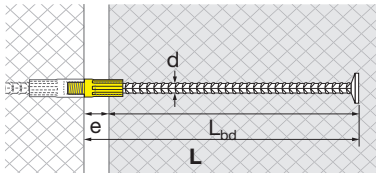

Typ type	d (mm)	¹⁾ e _{max} (mm)	L _{min} (mm)	L _{var} (mm)	Preis/Prix (Fr.)
Qualität Topar B500B					
TME	10	16.0	130 -		
	12	24.0	140 -		
	14	32.0	140 -		
	16	40.0	150 -		
	18	57.0	150 -		
	20	57.0	155 -		
	22	70.0	155 -		
	26	70.0	175 -		

Preise auf Anfrage
Prix sur demande

¹⁾e_{max} = c > 35mm

Il faut tenir compte du supplément d'alliage actuel, LZ/TZ (voir page 2)
Cette liste de prix remplace les précédentes.

Richtpreise
Prix indicatifs

1. Etappe / étape

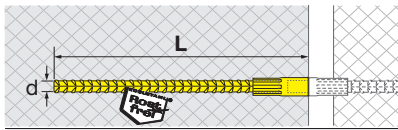

Typ type	PWG	d (mm)	L _{min} (mm)	Preis/Prix (Fr.)
-------------	-----	-----------	--------------------------	---------------------

Qualität PERMINOX A4

tipwg100500-4	10	500	11.95
tipwg120600-4	12	600	17.95
tipwg140700-4	14	700	22.35
tipwg160800-4	16	800	33.15
tipwg201000-4	20	1000	58.25
tipwg251300-4	25	1300	119.10

Alle Längen erhältlich / Toutes longueurs disponibles

2. Etappe / étape

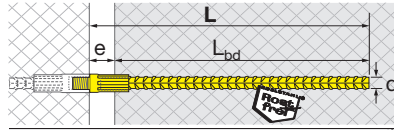

Typ type	PMG	d (mm)	¹⁾ e _{max} (mm)	L _{min} (mm)	Preis/Prix (Fr.)
-------------	-----	-----------	--	--------------------------	---------------------

Qualität PERMINOX A4

tipmg100500-4	10	-	500	11.30
tipmg120600-4	12	-	600	14.65
tipmg140700-4	14	-	700	21.60
tipmg160800-4	16	-	800	30.50
tipmg201000-4	20	-	1000	57.40
tipmg251300-4	25	-	1300	111.30

¹⁾e_{max} = c > 35mm

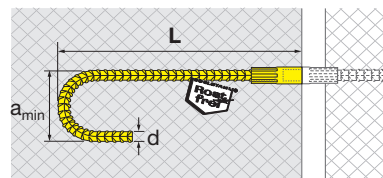

Typ type	PWJ	d (mm)	a _{min} (mm)	L _{min} (mm)	Preis/Prix (Fr.)
-------------	-----	-----------	--------------------------	--------------------------	---------------------

Qualität PERMINOX A4

tipwj100350-4	10	90	350	11.95
tipwj120480-4	12	110	480	18.40
tipwj140560-4	14	130	560	22.95
tipwj160640-4	16	150	640	35.25
tipwj200800-4	20	180	800	60.60
tipwj250910-4	25	290	910	127.95

Alle Längen erhältlich / Toutes longueurs disponibles

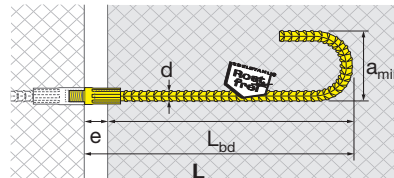

Typ type	PMJ	d (mm)	a _{min} (mm)	¹⁾ e _{max} (mm)	L _{min} (mm)	Preis/Prix (Fr.)
-------------	-----	-----------	--------------------------	--	--------------------------	---------------------

Qualität PERMINOX A4

tipmj100350-4	10	90	-	350	11.20
tipmj120480-4	12	110	-	480	15.25
tipmj140560-4	14	130	-	560	22.10
tipmj160640-4	16	150	-	640	34.70
tipmj200800-4	20	180	-	800	61.50
tipmj250910-4	25	290	-	910	123.65

¹⁾e_{max} = c > 35mm

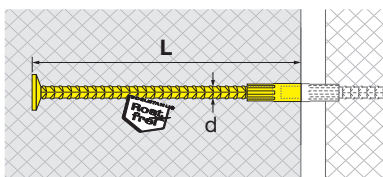

Typ type	d (mm)	L _{min} (mm)	L _{var} (mm)	Preis/Prix (Fr.)
-------------	-----------	--------------------------	--------------------------	---------------------

Qualität PERMINOX A4

PWE	10	140 -	Preise auf Anfrage Prix sur demande
	12	155 -	
	14	160 -	
	16	170 -	
	20	185 -	
	25	210 -	

Alle Längen erhältlich / Toutes longueurs disponibles

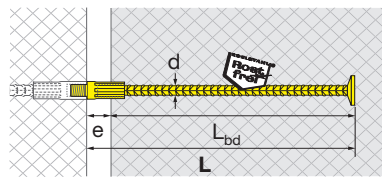

Typ type	d (mm)	¹⁾ e _{max} (mm)	L _{min} (mm)	L _{var} (mm)	Preis/Prix (Fr.)
-------------	-----------	--	--------------------------	--------------------------	---------------------

Qualität PERMINOX A4

PME	10	-	130 -	Preise auf Anfrage Prix sur demande
	12	-	140 -	
	14	-	140 -	
	16	-	150 -	
	20	-	150 -	
	25	-	175 -	

¹⁾e_{max} = c > 35mm

Bitte beachten Sie den gültigen LZ resp. TZ (Seite 2)

Diese Preisliste ersetzt alle vorherigen.

Il faut tenir compte du supplément d'alliage actuel, LZ/TZ (voir page 2)

Cette liste de prix remplace les précédentes.

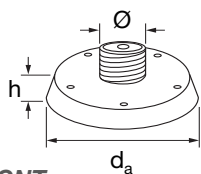

Nagelteller Typ BCNT

Cône à clouer avec filetage type BCNT

Stahl Acier d (mm)	Art.Nr. N° d'article	Grösse-Dimensions (mm)			Preis Prix Fr./Stk-pce
		Ø	d _a	h	
10	bcnt10-k	12	39	10	0.70
12	bcnt12-k	16	39	10	0.70
14	bcnt14-k	18	55	10	0.70
16	bcnt16-k	20	55	10	0.70
18	bcnt18-k	22	60	10	1.10
20	bcnt20-k	24	60	10	1.10
22	bcnt22-k	27	60	10	1.10
26	bcnt26-k	30	70	10	1.10
30	bcnt30-k	36	70	10	1.40
34	bcnt34-k	42	95	10	1.40
40	bcnt40-k	48	95	10	1.40

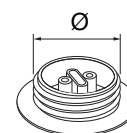
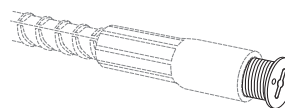

Nagelstopfen Typ BCGS

Bouchon de protection à clouer type BCGS

Stahl Acier d (mm)	Art.Nr. N° d'article	Typ Type	Grösse-Dimensions (mm)		Preis Prix Fr./Stk-pce
			Ø	h	
10	bcgs10m12-k	BCGS10	12		0.30
12	bcgs12m16-k	BCGS12	16		0.30
14	bcgs14m18-k	BCGS14	18		0.30
16	bcgs16m20-k	BCGS16	20		0.30
18	bcgs18m22-k	BCGS18	22		0.30
20	bcgs20m24-k	BCGS20	24		0.30
22	bcgs22m27-k	BCGS22	26		0.30
26	bcgs26m30-k	BCGS26	30		0.35
30	bcgs30m36-k	BCGS30	36		0.40
34	bcgs34m42-k	BCGS34	42		0.55
40	bcgs40m48-k	BCGS40	48		0.90

4

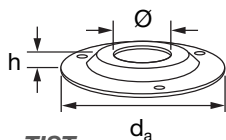

Nagelplatte Typ TIST

Plaquette de fixation à clouer type TIST

Stahl Acier d (mm)	Art.Nr. N° d'article	Grösse-Dimensions (mm)			Preis Prix Fr./Stk-pce
		Ø	d _a	h	
10	tist10-2	12	95	10	2.65
12	tist12-2	16	95	10	2.65
14	tist14-2	18	95	10	2.65
16	tist16-2	20	95	10	2.65
18	tist18-2	23	95	10	2.65
20	tist20-2	25	95	10	2.65
22	tist22-2	26	95	10	2.65
26	tist26-2	30	95	10	2.65
30	nur/seul. bcnt	35	95	10	1.40
34	nur/seul. bcnt	43	95	10	1.40
40	nur/seul. bcnt	48	95	10	1.40

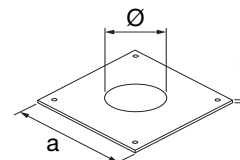

Nagelplatte Typ TIP

Plaquette de fixation à clouer type TIP

Stahl Acier d (mm)	Art.Nr. N° d'article	Grösse-Dimensions (mm)			Preis Prix Fr./Stk-pce
		a	h	Ø	
10	tip10-4	60/60	1.5	23	2.65
12	tip12-4	60/60	1.5	27	2.65
14	tip14-4	60/60	1.5	27	2.65
16	tip16-4	70/70	1.5	29	3.05
18	tip18-4	70/70	1.5	32	3.10
20	tip20-4	70/70	1.5	35	3.10
22	tip22-4	80/80	1.5	39	3.50
26	tip26-4	80/80	1.5	45	3.50

Baron® Muffenfettung



Graissage du manchon

Art. Nr. / N° d'article	Stahl / Acier d (mm)	Preis / Prix Fr./Stk-pce
bff1020-r	10-20	1.10
bff2230-r	22-30	1.50
bff3240-r	32-40	1.90

Bitte beachten Sie den gültigen LZ resp. TZ (Seite 2)

Diese Preisliste ersetzt alle vorherigen.

Il faut tenir compte du supplément d'alliage actuel, LZ/TZ (voir page 2)

Cette liste de prix remplace les précédentes.



ANCOTECH AG
CH-8157 Dielsdorf
Tel: 044 854 72 22
FAX: 044 854 72 29

ANCOTECH SA
CH-1728 Rossens
Tel: 026 919 87 77
FAX: 026 919 87 79

E-Mail:
info@ancotech.ch
Web:
www.ancotech.ch

01.01.2019
Seite / page
38

Typ / Type
PX

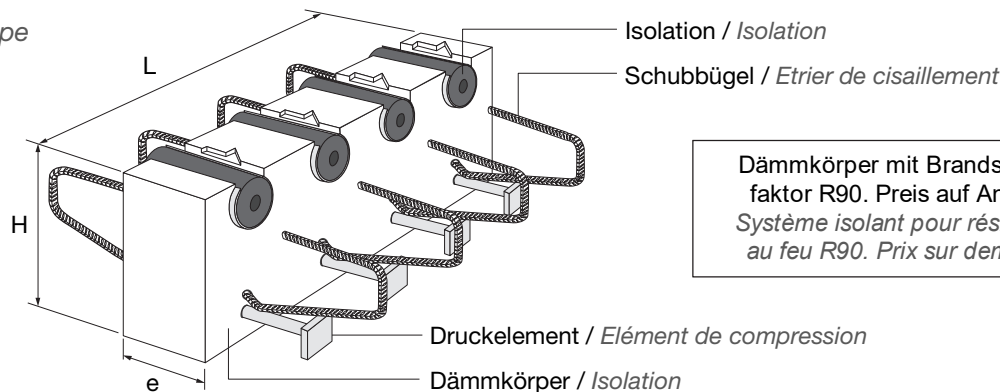

Dämmkörper mit Brandschutzfaktor R90. Preis auf Anfrage
Système isolant pour résistance au feu R90. Prix sur demande

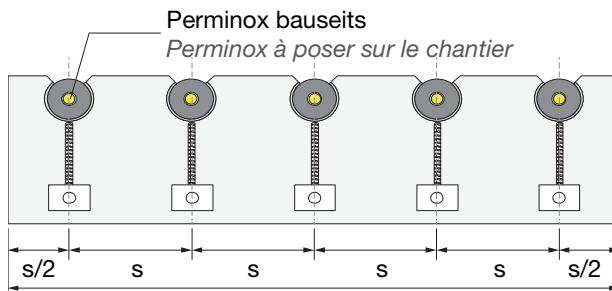
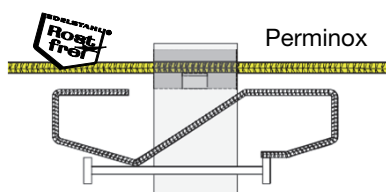

L (mm) = 700 (500)

ISITHERM®-Typen PX

ISITHERM® -Type-PX

Typ Type	Grösse-Dimensions (mm)				Hülsen Stück/pce	Schubbügel ø (mm)	Art.Nr. N° d'article R0	Preis Prix Fr./Stk-pce
	H	e	L	s				
S6-16	160	80	750	150	4	6	isispx60160-4	235.90
S6-18	180	80	750	150	4	6	isispx60180-4	236.50
S6-20	200	80	750	150	4	6	isispx60200-4	237.10
S6-22	220	80	750	150	4	6	isispx60220-4	237.70
S6-25	250	80	750	150	4	6	isispx60250-4	247.45
S8-16	160	80	750	150	4	8	isispx80160-4	250.70
S8-18	180	80	750	150	4	8	isispx80180-4	251.30
S8-20	200	80	750	150	4	8	isispx80200-4	251.90
S8-22	220	80	750	150	4	8	isispx80220-4	252.50
S8-25	250	80	750	150	4	8	isispx80250-4	262.30
M6-16	160	80	500	100	5	6	isimpx60160-4	235.90
M6-18	180	80	500	100	5	6	isimpx60180-4	236.50
M6-20	200	80	500	100	5	6	isimpx60200-4	237.10
M6-22	220	80	500	100	5	6	isimpx60220-4	237.70
M6-25	250	80	500	100	5	6	isimpx60250-4	247.50
M8-16	160	80	500	100	5	8	isimpx80160-4	250.70
M8-18	180	80	500	100	5	8	isimpx80180-4	251.30
M8-20	200	80	500	100	5	8	isimpx80200-4	251.90
M8-22	220	80	500	100	5	8	isimpx80220-4	252.50
M8-25	250	80	500	100	5	8	isimpx80250-4	262.30

Preis ohne Perminoxeisen

Prix sans armature Perminox

Perminox®-Eisen

Barre-Perminox®

Art.Nr. / N° d'article	ø (mm)	Länge/Longueur (mm)	Preis/Prix Fr./Stk-pce
pxc080900-5	8	900	4.25
pxc101100-5	10	1100	7.55
pxc121300-5	12	1300	12.40
pxc141500-5	14	1500	19.10

Bitte beachten Sie den gültigen LZ resp. TZ (Seite 2)

Il faut tenir compte du supplément d'alliage actuel, LZ/TZ (voir page 2)

Diese Preisliste ersetzt alle vorherigen.

Cette liste de prix remplace les précédentes.



ANCOTECH AG
CH-8157 Dielsdorf
Tel: 044 854 72 22
FAX: 044 854 72 29

ANCOTECH SA
CH-1728 Rossens
Tel: 026 919 87 77
FAX: 026 919 87 79

E-Mail: info@ancotech.ch
Web: www.ancotech.ch

01.01.2019
Seite / page
39

Typ / Type

TO

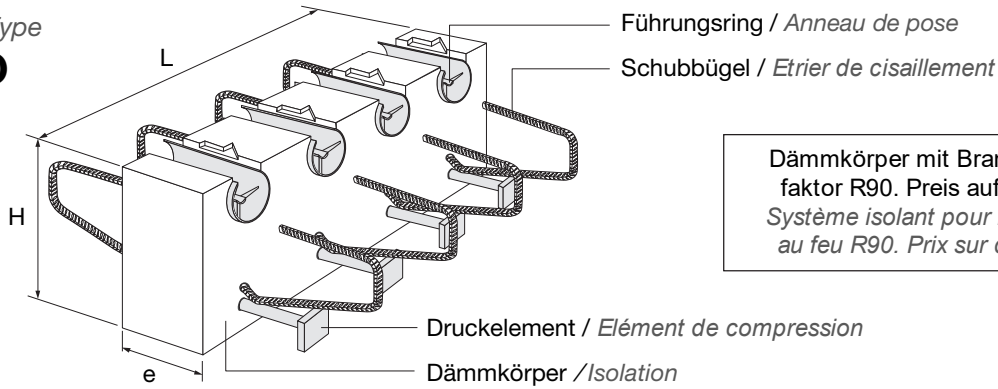

Dämmkörper mit Brandschutzfaktor R90. Preis auf Anfrage
Système isolant pour résistance au feu R90. Prix sur demande

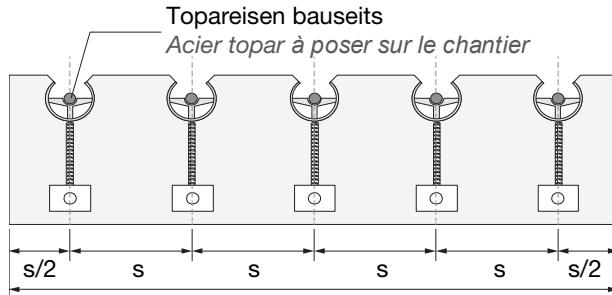
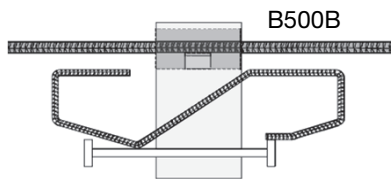

L (mm) = 700 (500)

ISITHERM®-Typen TO

ISITHERM® -Type-TO

Typ Type	Grösse-Dimensions (mm)				Hülsen Stück/pce	Schubbügel ø (mm)	Art.Nr. N° d'article R0	Preis Prix Fr./Stk-pce
	H	e	L	s				
S6-16	160	80	750	150	4	6	isisto60160-4	206.40
S6-18	180	80	750	150	4	6	isisto60180-4	207.00
S6-20	200	80	750	150	4	6	isisto60200-4	207.60
S6-22	220	80	750	150	4	6	isisto60220-4	208.20
S6-25	250	80	750	150	4	6	isisto60250-4	218.00
S8-16	160	80	750	150	4	8	isisto80160-4	221.30
S8-18	180	80	750	150	4	8	isisto80180-4	221.90
S8-20	200	80	750	150	4	8	isisto80200-4	222.50
S8-22	220	80	750	150	4	8	isisto80220-4	223.10
S8-25	250	80	750	150	4	8	isisto80250-4	232.90
M6-16	160	80	500	100	5	6	isimto60160-4	206.40
M6-18	180	80	500	100	5	6	isimto60180-4	207.00
M6-20	200	80	500	100	5	6	isimto60200-4	207.60
M6-22	220	80	500	100	5	6	isimto60220-4	208.20
M6-25	250	80	500	100	5	6	isimto60250-4	218.00
M8-16	160	80	500	100	5	8	isimto80160-4	221.30
M8-18	180	80	500	100	5	8	isimto80180-4	221.90
M8-20	200	80	500	100	5	8	isimto80200-4	222.50
M8-22	220	80	500	100	5	8	isimto80220-4	223.10
M8-25	250	80	500	100	5	8	isimto80250-4	232.90

Preis ohne Topareisen

Prix sans acier topar

Bitte beachten Sie den gültigen LZ resp. TZ (Seite 2)

Il faut tenir compte du supplément d'alliage actuel, LZ/TZ (voir page 2)

Diese Preisliste ersetzt alle vorherigen.

Cette liste de prix remplace les précédentes.



ANCOTECH AG
CH-8157 Dielsdorf
Tel: 044 854 72 22
FAX: 044 854 72 29

ANCOTECH SA
CH-1728 Rossens
Tel: 026 919 87 77
FAX: 026 919 87 79

E-Mail:
info@ancotech.ch
Web:
www.ancotech.ch

01.01.2019
Seite / page
40

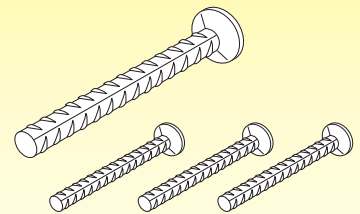
Spezialbewehrungen*Armature spéciales*

- ancoFIX®-Endverankerungen

- ancoFIX®-Armatures d'ancrage



**TOPAR-Bearbeitungskosten für:
ancoFIX® + BARON®-C**

**Coûts transformation - TOPAR pour:
ancoFIX® + BARON®-C**

Eisendurchmesser <i>Diamètre acier</i>	Theoretisches Gewicht <i>Poids théorique</i>	Bearbeitungskosten <i>Coûts de transformation</i>		Bearbeitungskosten <i>Coûts de transformation</i>	
		Fix + BG1 Fr./to	B500B BGS Fr./to	Fix + BG1 Fr./to	B500C BGS Fr./to
d (mm)	kg/m ¹				
8	0.395	216.00	-	665.00	-
10	0.617	216.00	431.00	665.00	870.00
12	0.888	216.00	373.00	665.00	812.00
14	1.210	216.00	352.00	665.00	791.00
16	1.580	216.00	432.00	665.00	871.00
18	2.000	216.00	432.00	665.00	871.00
20	2.470	216.00	432.00	665.00	871.00
22	2.980	216.00	432.00	665.00	871.00
26	4.178	216.00	442.00	665.00	871.00
30	5.550	216.00	460.00	665.00	899.00
34	7.130	216.00	495.00	665.00	934.00
40	9.860	216.00	495.00	665.00	934.00

Die Bearbeitungskosten können jederzeit angepasst werden

Les coûts de transformation peuvent en tout temps être adaptés.

Stahlpreis* / Acier* (Fr./to)

Die Stahlpreise werden jeden Monat angepasst. Die aktuellen Preise sind jederzeit im Internet abrufbar.

Le prix de l'acier varie chaque mois. Celui-ci est adapté chaque mois sur Internet.

Zuschläge **Supplément**

Positionszuschlag pro Position *Supplément par position* **6.00**

Kleinstmengen-zuschlag pro Liste **Supplément pour petite quantité par liste**

Listengewicht kleiner als 3 Tonnen	<i>Poids par liste jusqu'à 3 tonnes</i>	Pos. KLZ3	28.00
Listengewicht kleiner als 2 Tonnen	<i>Poids par liste jusqu'à 2 tonnes</i>	Pos. KLZ2	30.00
Listengewicht kleiner als 1 Tonne	<i>Poids par liste jusqu'à 1 tonne</i>	Pos. KLZ1	35.00

**Bearbeitungskosten für:
ancoFIX®-Ankerkopf**

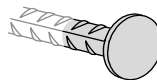

**Coûts transformation pour:
ancoFIX® -Tête d'ancrage**

Eisendurchmesser <i>Diamètre acier</i>	B500B		Perminox	
	Art.Nr. <i>N° d'article</i>	Preis <i>Prix</i> Fr./Stk.	Art.Nr. <i>N° d'article</i>	Preis <i>Prix</i> Fr./Stk.
d (mm)				
10	afk10-r	6.35	afk10-5	7.05
12	afk12-r	6.75	afk12-5	7.45
14	afk14-r	7.25	afk14-5	7.95
16	afk16-r	7.70	afk16-5	8.40
18	afk18-r	8.25	-	-
20	afk20-r	8.85	afk20-5	9.85
22	afk22-r	9.45	-	-
25	-	-	afk25-5	12.60
26	afk26-r	10.80	-	-
28	afk28-r	10.80	afk28-5	13.80
30	afk30-r	18.00	-	-

Bitte beachten Sie den gültigen LZ resp. TZ (Seite 2)
Diese Preisliste ersetzt alle vorherigen.

Il faut tenir compte du supplément d'alliage actuel, LZ/TZ (voir page 2)
Cette liste de prix remplace les précédentes.

Konstruktionsteile für den Beton

Pièces de construction pour béton

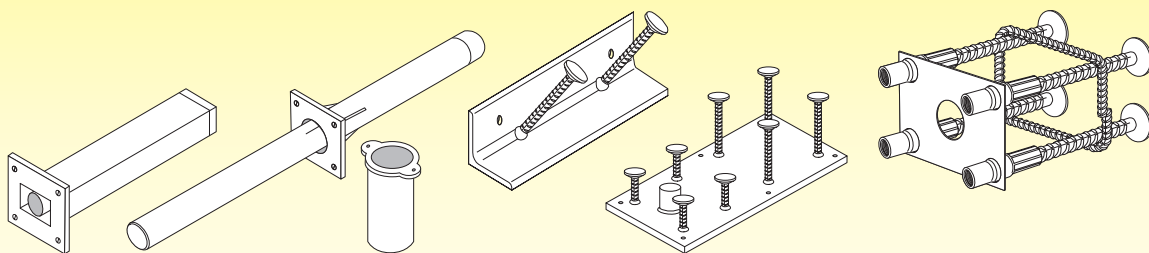

- ancoDUR®-Ankerplatten
- Kantenschutzwinkel
- Stahlkonstruktionen
- TRIMEX®-Querkraftdorne

- *ancoDUR®-Plaques d'ancrage*
- *Cornières de protection*
- *Construction en acier*
- *TRIMEX®-Goujons de cisaillement*

Gleichschenklige Winkelprofile

Cornières à ailes égales

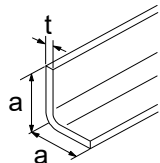

Abmessungen: $a \times a = 40/40$ bis $200/200$ mm
 Material: inox A2 (1.4301), inox A4 (1.4571 / 1.4404)
 Dimensions: $a \times a = 40/40$ jusqu'à $200/200$ mm
 Matériaux: inox A2 (1.4301), inox A4 (1.4571 / 1.4404)

Ungleichschenklige Winkelprofile

Cornières à ailes inégales

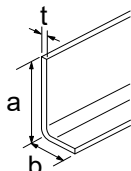

Abmessungen: $a \times b = 40/25$ bis $200/100$ mm
 Material: inox A2 (1.4301), inox A4 (1.4571 / 1.4404)
 Dimensions: $a \times b = 40/25$ jusqu'à $200/100$ mm
 Matériaux: inox A2 (1.4301), inox A4 (1.4571 / 1.4404)

U - Profile gekantet

Profils - U pliés

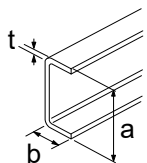

Abmessungen: $a \times b = 40/25$ bis $200/100$ mm
 Material: inox A2 (1.4301), inox A4 (1.4571 / 1.4404)
 Dimensions: $a \times b = 40/25$ jusqu'à $200/100$ mm
 Matériaux: inox A2 (1.4301), inox A4 (1.4571 / 1.4404)

Rohre längsgeschweisst

ROR (soudés en longueur)

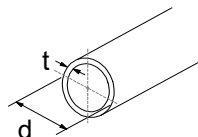

Abmessungen: $d = 12$ bis 129 mm
 Material: inox A2 (1.4301), inox A4 (1.4571 / 1.4404)
 Dimensions: $d = 12$ jusqu'à 129 mm
 Matériaux: inox A2 (1.4301), inox A4 (1.4571 / 1.4404)

Flachstahl / Rundstahl

Fers plats et ronds

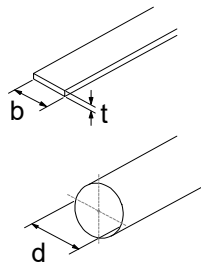

Abmessungen: $b = 20$ bis 100 mm
 Dimensions: $b = 20$ jusqu'à 100 mm
 Abmessungen: $d = 8$ bis 40 mm
 Dimensions: $d = 8$ jusqu'à 40 mm
 Material: inox A2 (1.4301), inox A4 (1.4571 / 1.4404)
 Matériaux: inox A2 (1.4301), inox A4 (1.4571 / 1.4404)

6



Produktion und Lager in Dielsdorf



Production et stock à Dielsdorf

Bitte beachten Sie den gültigen LZ resp. TZ (Seite 2)
 Diese Preisliste ersetzt alle vorherigen.

Il faut tenir compte du supplément d'alliage actuel, LZ/TZ (voir page 2)
 Cette liste de prix remplace les précédentes.



ANCOTECH AG
 CH-8157 Dielsdorf
 Tel: 044 854 72 22
 FAX: 044 854 72 29

ANCOTECH SA
 CH-1728 Rossens
 Tel: 026 919 87 77
 FAX: 026 919 87 79

E-Mail: info@ancotech.ch
 Web: www.ancotech.ch

01.01.2019
 Seite / page
 44

**Ankerplatten mit Gewindehülsen
oder Kompaktanker (inox A4)**

**Plaques d'ancrage avec douilles filetées
ou ancrs compacts (acier inox A4)**

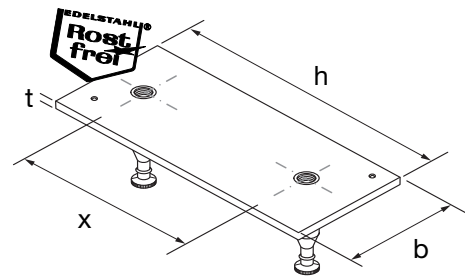
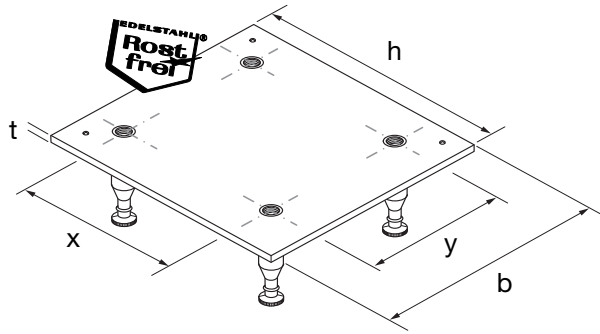

Ankerplatten mit Kompaktanker

Plaques d'ancrage avec ancrs compacts

Plattenabmessungen - Dim. de la plaque				
b (mm)	h (mm)	x (mm)	y (mm)	t (mm)
80	150	100	-	3
80	150	100	-	3
100	200	150	-	3
150	150	100	100	4
150	150	100	100	4
200	200	150	150	4

Ankerabmessungen - Dim. de la plaque			
Anz. / Nom.	M (mm)	L (mm)	
2	M12	60	
2	M16	80	
2	M20	100	
4	M12	60	
4	M16	80	
4	M20	100	

Art. Nr. N° d'article	Preis Prix Fr./Stk-pce
--------------------------	------------------------------

inox A4 **inox A4**

Preise auf Anfrage
Prix sur demande

min. Betonqualität: C25/30

Qualité min. de béton: C25/30

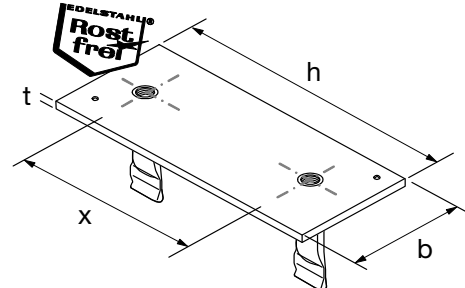
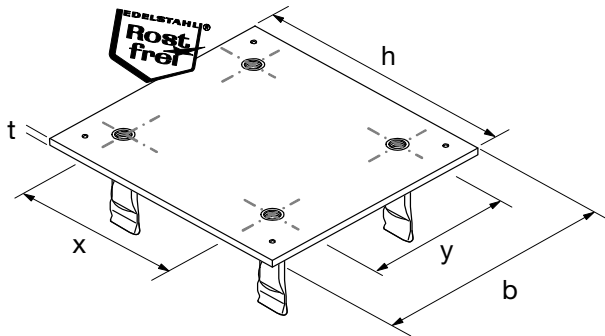

Ankerplatten mit Gewindehülsen

Plaques d'ancrage avec douilles filetées

Plattenabmessungen - Dim. de la plaque				
b (mm)	h (mm)	x (mm)	y (mm)	t (mm)
80	150	100	-	3
80	150	100	-	3
100	200	150	-	3
150	150	100	100	4
150	150	100	100	4
200	200	150	150	4

Ankerabmessungen - Dim. de la plaque			
Anz. / Nom.	M (mm)	L (mm)	
2	M12	60	
2	M16	80	
2	M20	100	
4	M12	60	
4	M16	80	
4	M20	100	

Art. Nr. N° d'article	Preis Prix Fr./Stk-pce
--------------------------	------------------------------

inox A4 **inox A4**

apg212-4	12.55
apg216-4	17.10
apg220-4	25.75
apg412-4	28.05
apg416-4	37.25
apg420-4	57.65

min. Betonqualität: C25/30

Qualité min. de béton: C25/30

Bitte beachten Sie den gültigen LZ resp. TZ (Seite 2)
Diese Preisliste ersetzt alle vorherigen.

Il faut tenir compte du supplément d'alliage actuel, LZ/TZ (voir page 2)
Cette liste de prix remplace les précédentes.



ANCOTECH AG
CH-8157 Dielsdorf
Tel: 044 854 72 22
FAX: 044 854 72 29

ANCOTECH SA
CH-1728 Rossens
Tel: 026 919 87 77
FAX: 026 919 87 79

E-Mail: info@ancotech.ch
Web: www.ancotech.ch

01.01.2019
Seite / page 45

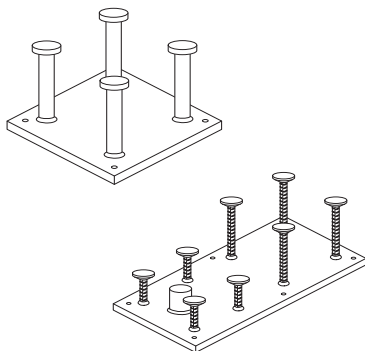

ancoDUR® - Ankerplatten mit Kopfbolzen

Plaques d'ancrage ancoDUR® avec boulons à tête

Art.Nr. N° d'article	Typ Type	Abmessungen Dimensions (mm)	Anker Ancres	Preis Prix Fr./Stk-pce
-------------------------	-------------	-----------------------------------	-----------------	------------------------------

Material: Stahl roh, Front grundiert **Mat.: Acier brut, peinture de protection**

apa1-r	A1	100/10-100	1 x 10/75	13.35
apa2-r	A2	100/10-100	1 x 13/100	15.05
apb1-r	B1	200/10-100	2 x 13/100	19.40
apc1-r	C1	300/10-150	3 x 13/100	27.35
apc2-r	C2	300/15-150	3 x 16/150	36.50
apd1-r	D1	200/15-200	4 x 13/100	35.10
apd2-r	D2	250/20-250	4 x 16/150	54.20
ape1-r	E1	300/20-300	9 x 16/150	93.50
ape2-r	E2	300/20-300	9 x 22/175	105.00

Andere Typen oder andere Materialqualitäten auf Anfrage

Autres types et autres qualités sur demande

ancoDUR® - Kantenschutzwinkel

Cornières de protection ancoDUR®

Art.Nr. N° d'article	Abmessungen Dimensions		Anker Ancres	Preis Prix (Fr./m ¹)
	a (mm)	b (mm)	t (mm)	d (mm)

Material: Stahl feuerverzinkt **Matériau: Acier zingué**

kw05005005-f	50	50	5	10	32.30
kw06006006-f	60	60	6	10	41.85
kw08008008-f	80	80	8	10	66.45
kw10010010-f	100	100	10	10	97.85
kw10006507-f	100	65	7	10	61.25

Andere Typen oder andere Materialqualitäten auf Anfrage
- Preis gilt für Stücklänge bis 6 m

Autres types et autres qualités sur demande
-Prix valables pour longueurs jusqu'à 6 m

ancoDUR® - Kantenschutzwinkel

Cornières de protection ancoDUR®

Art.Nr. N° d'article	Abmessungen Dimensions		Anker Ancres	Preis Prix (Fr./m ¹)
	a (mm)	b (mm)	t (mm)	d (mm)

Material: Edelstahl A2/1.4301 **Matériau: inox A2/1.4301**

kw05005005-2	50	50	5	10	68.05
kw06006006-2	60	60	6	10	99.00

Andere Typen oder andere Materialqualitäten auf Anfrage
- Preis gilt für Stücklänge bis 3 m

Autres types et autres qualités sur demande
-Prix valables pour longueurs jusqu'à 3 m

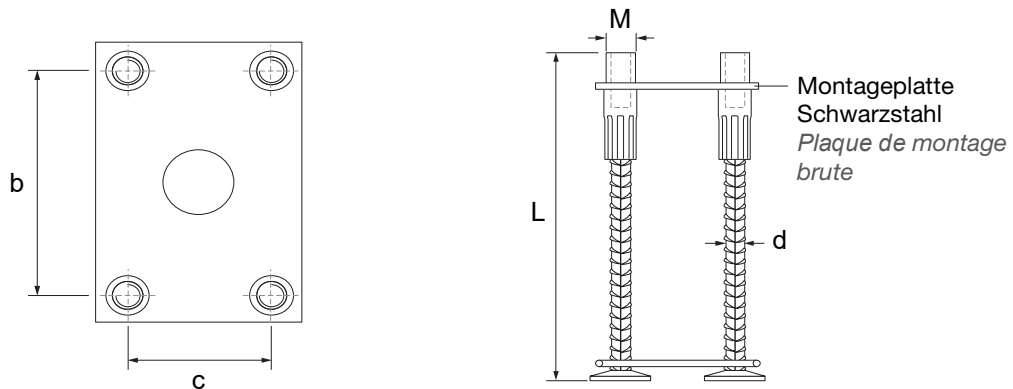

ancoDUR® - Typ M-F

ancoDUR® - Type M-F

Art.Nr. <i>N° d'article</i>	Anzahl Stäbe <i>Nombre de tige</i>	Abmessungen <i>Dimensions</i>					Preis <i>Prix</i>
		d (mm)	M (mm)	L (mm)	b (mm)	c (mm)	(Fr./m')
Material: Stahl feuerverzinkt		Matériau: Acier zingué					
apmf14-r	4	14	M12	190	150	150	81.40
apmf16-r	4	16	M14	200	150	150	85.40
apmf18-r	4	18	M16	210	170	170	97.25
apmf20-r	4	20	M18	225	190	190	99.25
apmf22-r	4	22	M20	230	190	190	108.90
apmf26-r	4	26	M24	255	240	240	139.80
apmf30-r	4	30	M27	560	240	240	173.50

ancoDUR® mit anderen Abmessungen sind kurzfristig lieferbar.

ancoDUR® avec d'autres dimensions livrable dans un délai très court.

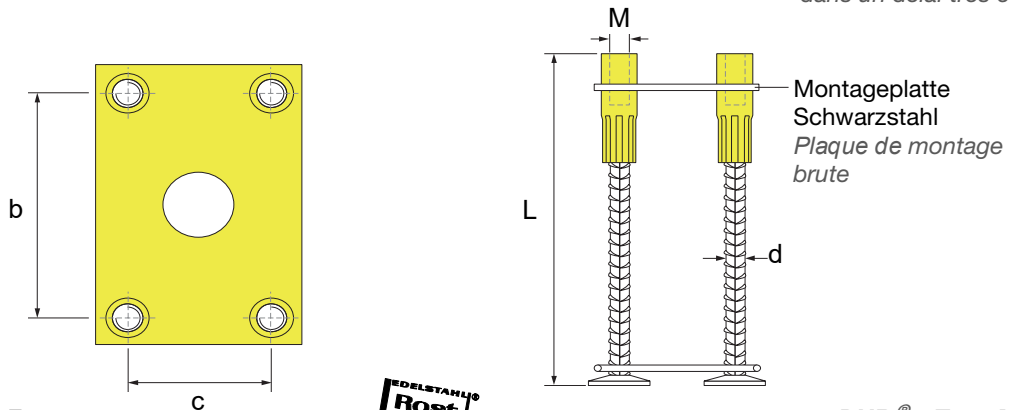

ancoDUR® - Typ M-F

ancoDUR® - Type M-F

Material: Edelstahl A4		Matériau: inox A4					
apmf10-4	4	10	M12	165	150	150	91.65
apmf12-4	4	12	M16	180	150	150	107.10
apmf14-4	4	14	M18	190	150	150	113.30
apmf16-4	4	16	M20	200	190	190	128.80
apmf18-4	4	18	M22	210	190	190	165.10
apmf20-4	4	20	M24	225	190	190	168.60
apmf22-4	4	22	M27	230	240	240	227.15
apmf26-4	4	26	M30	255	240	240	322.70

ancoDUR® mit anderen Abmessungen sind kurzfristig lieferbar.

ancoDUR® avec d'autres dimensions livrable dans un délai très court.

Bitte beachten Sie den gültigen LZ resp. TZ (Seite 2)

Il faut tenir compte du supplément d'alliage actuel, LZ/TZ (voir page 2)

Diese Preisliste ersetzt alle vorherigen.

Cette liste de prix remplace les précédentes.



ANCOTECH AG
CH-8157 Dielsdorf
Tel: 044 854 72 22
FAX: 044 854 72 29

ANCOTECH SA
CH-1728 Rossens
Tel: 026 919 87 77
FAX: 026 919 87 79

E-Mail: info@ancotech.ch
Web: www.ancotech.ch

01.01.2019
Seite / page 47

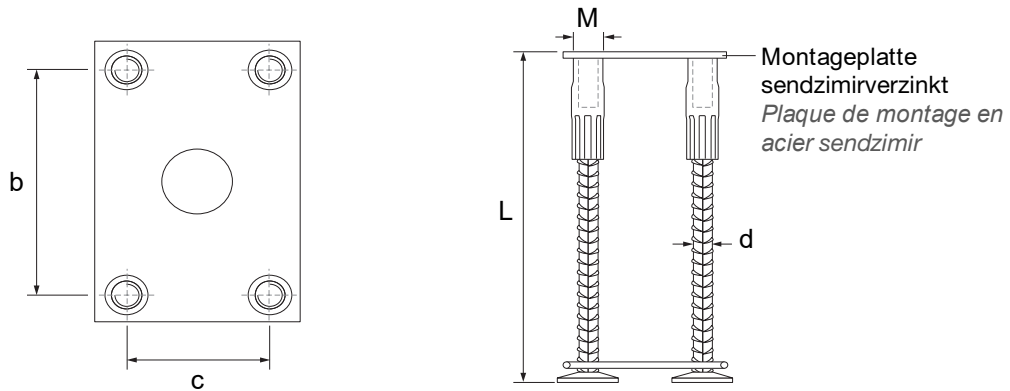

ancoDUR® - Typ M-M

ancoDUR® - Type M-M

Art.Nr. <i>N° d'article</i>	Anzahl Stäbe <i>Nombre de tige</i>	Abmessungen <i>Dimensions</i>					Preis <i>Prix</i> (Fr./m')
		d (mm)	M (mm)	L (mm)	b (mm)	c (mm)	
Material: Stahl feuerverzinkt		Matériau: Acier zingué					
apmm14-r	4	14	M12	190	150	150	84.55
apmm16-r	4	16	M14	200	150	150	88.65
apmm18-r	4	18	M16	210	170	170	101.15
apmm20-r	4	20	M18	225	190	190	103.85
apmm22-r	4	22	M20	230	190	190	113.50
apmm26-r	4	26	M24	255	240	240	146.40
apmm30-r	4	30	M27	560	240	240	180.10

ancoDUR® mit anderen Abmessungen sind kurzfristig lieferbar.

ancoDUR® avec d'autres dimensions livrable dans un délai très court.

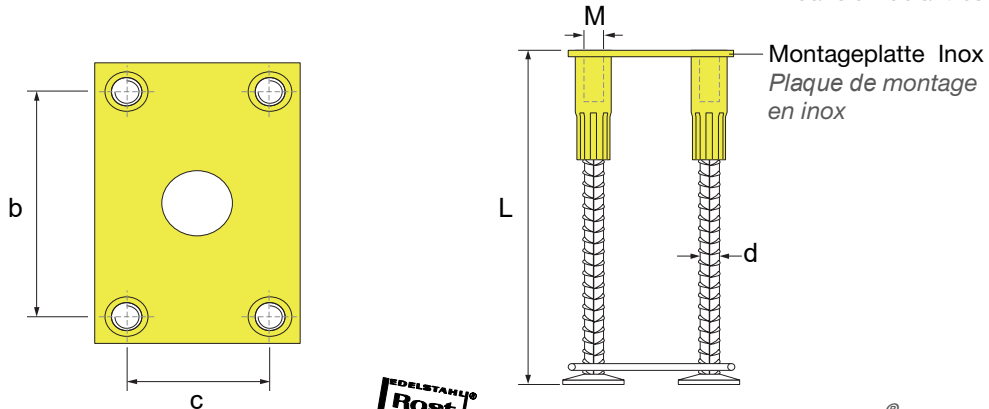

ancoDUR® - Typ M-M

ancoDUR® - Type M-M

Material: Edelstahl A4		Matériau: inox A4					
apmm10-4	4	10	M12	165	150	150	107.15
apmm12-4	4	12	M16	180	150	150	122.35
apmm14-4	4	14	M18	190	150	150	128.55
apmm16-4	4	16	M20	200	190	190	150.10
apmm18-4	4	18	M22	210	190	190	186.40
apmm20-4	4	20	M24	225	190	190	189.80
apmm22-4	4	22	M27	230	240	240	257.60
apmm26-4	4	26	M30	255	240	240	353.15

ancoDUR® mit anderen Abmessungen sind kurzfristig lieferbar.

ancoDUR® avec d'autres dimensions livrable dans un délai très court.

Bitte beachten Sie den gültigen LZ resp. TZ (Seite 2)
Diese Preisliste ersetzt alle vorherigen.

Il faut tenir compte du supplément d'alliage actuel, LZ/TZ (voir page 2)
Cette liste de prix remplace les précédentes.

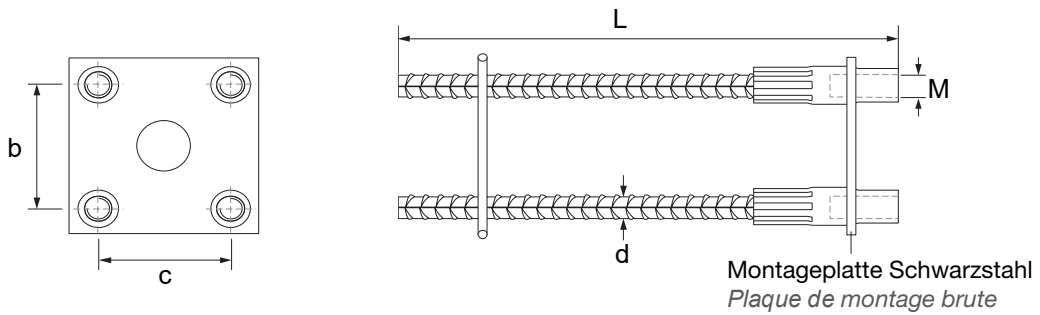

ancoDUR® - Typ M-B

ancoDUR® - Type M-B

Art.Nr. <i>N° d'article</i>	Anzahl Stäbe <i>Nombre de tige</i>	Abmessungen <i>Dimensions</i>					Preis <i>Prix</i>
		d (mm)	M (mm)	L (mm)	b (mm)	c (mm)	(Fr./m ¹)
Material: Stahl feuerverzinkt		Matériau: Acier zingué					
apmb14-r	4	14	M12	700	150	150	82.05
apmb16-r	4	16	M14	800	150	150	86.35
apmb18-r	4	18	M16	900	170	170	91.40
apmb20-r	4	20	M18	1000	190	190	104.00
apmb22-r	4	22	M20	1100	190	190	105.10
apmb26-r	4	26	M24	1300	240	240	149.40
apmb30-r	4	30	M27	1500	240	240	188.25

ancoDUR® mit anderen Abmessungen sind kurzfristig lieferbar.

ancoDUR® avec d'autres dimensions livrable dans un délai très court.

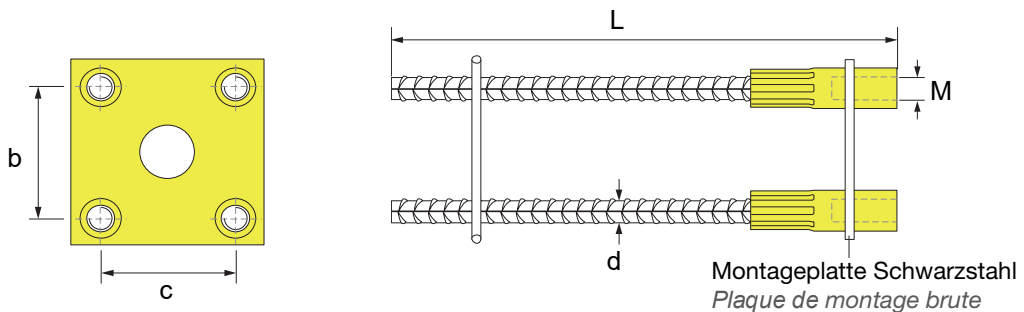

ancoDUR® - Typ M-B

ancoDUR® - Type M-B

Material: Edelstahl A4		Matériau: inox A4					
Art.Nr.	Anzahl Stäbe	d (mm)	M (mm)	L (mm)	b (mm)	c (mm)	Preis
apmb10-4	4	10	M12	500	150	150	91.50
apmb12-4	4	12	M16	600	150	150	106.90
apmb14-4	4	14	M18	700	150	150	114.00
apmb16-4	4	16	M20	800	190	190	129.85
apmb18-4	4	18	M22	900	190	190	159.55
apmb20-4	4	20	M24	1000	190	190	175.00
apmb22-4	4	22	M27	1100	240	240	235.65
apmb26-4	4	26	M30	1300	240	240	332.35

ancoDUR® mit anderen Abmessungen sind kurzfristig lieferbar.

ancoDUR® avec d'autres dimensions livrable dans un délai très court.

Bitte beachten Sie den gültigen LZ resp. TZ (Seite 2)
Diese Preisliste ersetzt alle vorherigen.

Il faut tenir compte du supplément d'alliage actuel, LZ/TZ (voir page 2)
Cette liste de prix remplace les précédentes.



ANCOTECH AG
CH-8157 Dielsdorf
Tel: 044 854 72 22
FAX: 044 854 72 29

ANCOTECH SA
CH-1728 Rossens
Tel: 026 919 87 77
FAX: 026 919 87 79

E-Mail: info@ancotech.ch
Web: www.ancotech.ch

01.01.2019
Seite / page
49

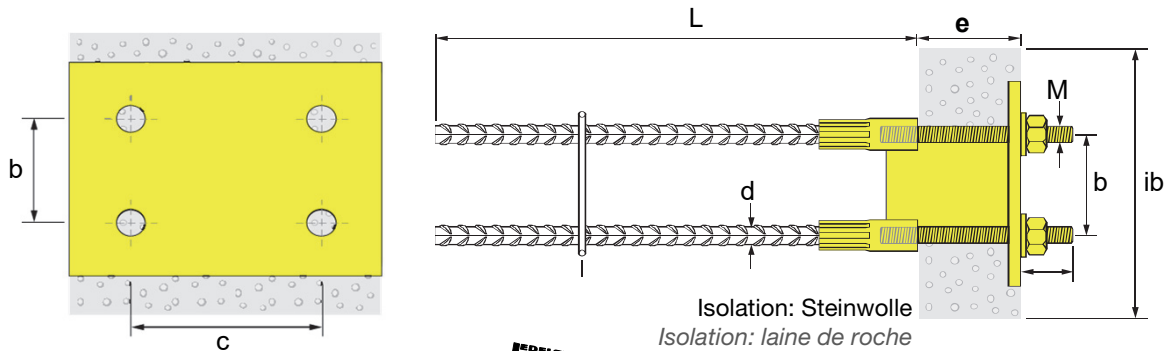

ancoDUR® - Typ M-IS

ancoDUR® - Type M-IS

Art.Nr. N° d'article	Abmessungen Dimensions							Preis / Prix		
	d (mm)	M (mm)	L (mm)	b (mm)	c (mm)	t (mm)	ib (mm)	e = 80mm Fr./Stk-pce.	e = 100mm Fr./Stk-pce.	e = 120mm Fr./Stk-pce.

Material: Edelstahl A4

Matériau: inox A4

apmis10-4	10	M12	500	110	150	10	220	321.10	324.70	328.30
apmis12-4	12	M16	600	150	150	10	260	359.30	374.60	369.00
apmis14-4	14	M18	700	170	150	10	280	397.70	404.80	411.80
apmis16-4	16	M20	800	170	150	10	280	412.10	419.00	425.90
apmis18-4	18	M22	900	170	190	10	280	458.00	467.40	476.60
apmis20-4	20	M24	1000	160	190	10	270	505.70	505.70	514.50
apmis22-4	22	M27	1100	200	250	12	310	608.10	620.30	632.60
apmis26-4	26	M30	1300	220	250	12	330	717.30	732.10	746.90

ancoDUR® mit anderen Abmessungen sind kurzfristig lieferbar.

ancoDUR® avec d'autres dimensions livrable dans un délai très court.

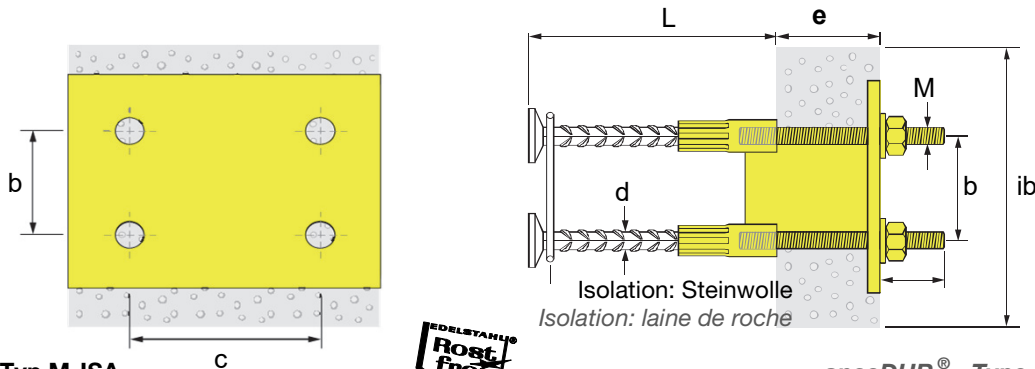

ancoDUR® - Typ M-ISA

ancoDUR® - Type M-ISA

Art.Nr. N° d'article	Abmessungen Dimensions							Preis / Prix		
	d (mm)	M (mm)	L (mm)	b (mm)	c (mm)	t (mm)	ib (mm)	e = 80mm Fr./Stk-pce.	e = 100mm Fr./Stk-pce.	e = 120mm Fr./Stk-pce.

Material: Edelstahl A4

Matériau: inox A4

apmisa10-4	10	M12	165	110	150	10	220	329.00	332.60	336.20
apmisa12-4	12	M16	180	150	150	10	260	365.80	370.70	375.50
apmisa14-4	14	M18	190	170	150	10	280	403.30	410.30	417.40
apmisa16-4	16	M20	200	170	150	10	280	419.20	426.10	433.00
apmisa18-4	18	M22	210	170	190	10	280	472.10	481.40	490.70
apmisa20-4	20	M24	220	160	190	10	270	491.70	500.60	509.50
apmisa22-4	22	M27	230	200	250	12	310	605.60	617.90	630.20
apmisa26-4	26	M30	255	220	250	12	330	754.70	769.50	784.50

ancoDUR® mit anderen Abmessungen sind kurzfristig lieferbar.

ancoDUR® avec d'autres dimensions livrable dans un délai très court.

Bitte beachten Sie den gültigen LZ resp. TZ (Seite 2)

Il faut tenir compte du supplément d'alliage actuel, LZ/TZ (voir page 2)

Diese Preisliste ersetzt alle vorherigen.

Cette liste de prix remplace les précédentes.

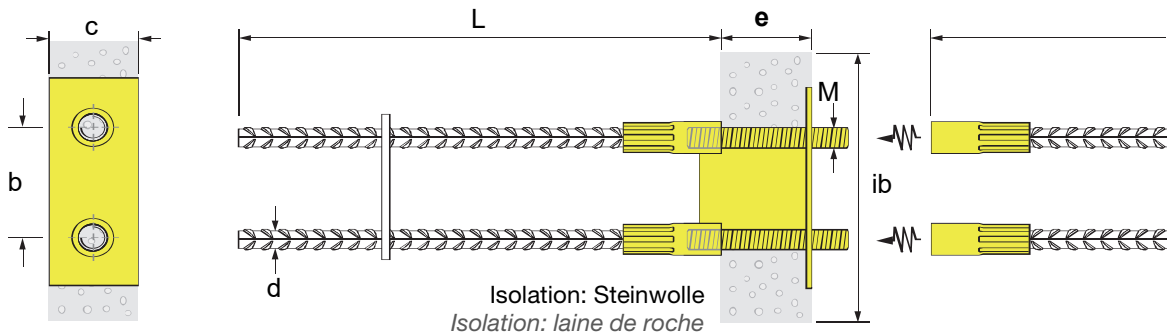

ancoDUR® - Typ M-ID

ancoDUR® - Type M-ID

Art.Nr. N° d'article	Abmessungen Dimensions					ib (mm)	e = 80mm Fr./Stk-pce.	e = 100mm Fr./Stk-pce.	e = 120mm Fr./Stk-pce.
	d (mm)	M (mm)	L (mm)	b (mm)	c (mm)				

Material: Edelstahl A4

Matériau: inox A4

apmid10-4	10	M12	500	110	60	220	186.10	191.10	196.20
apmid12-4	12	M16	600	148	60	258	208.50	214.90	220.60
apmid14-4	14	M18	700	166	60	276	233.90	241.00	248.00
apmid16-4	16	M20	800	164	60	274	246.90	254.00	261.00
apmid18-4	18	M22	900	162	60	272	279.10	287.90	296.60
apmid20-4	20	M24	1000	160	60	270	310.60	319.20	327.90
apmid22-4	22	M27	1100	198	60	308	344.40	354.60	364.90
apmid26-4	26	M30	1300	214	60	324	425.30	436.00	446.80

ancoDUR® mit anderen Abmessungen sind kurzfristig lieferbar.

ancoDUR® avec d'autres dimensions livrable dans un délai très court.

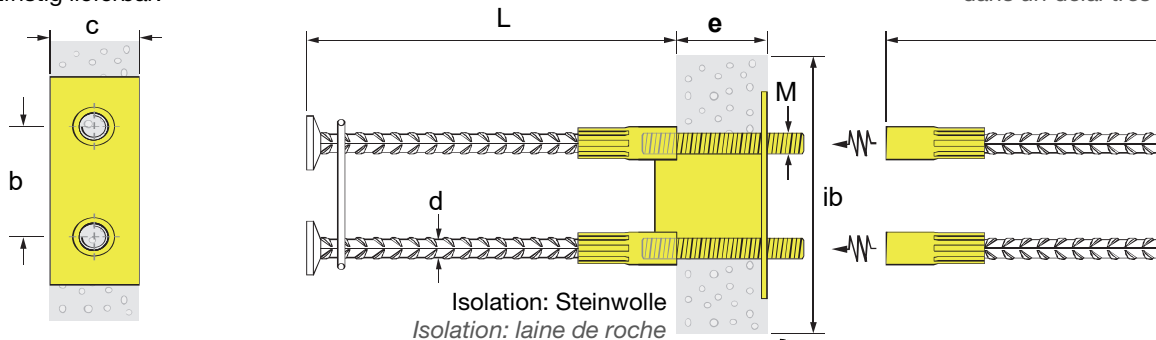

ancoDUR® - Typ M-IDA

ancoDUR® - Type M-IDA

Art.Nr. N° d'article	Abmessungen Dimensions					ib (mm)	e = 80mm Fr./Stk-pce.	e = 100mm Fr./Stk-pce.	e = 120mm Fr./Stk-pce.
	d (mm)	M (mm)	L (mm)	b (mm)	c (mm)				

Material: Edelstahl A4

Matériau: inox A4

apmida10-4	10	M12	500	110	60	220	192.70	197.80	203.00
apmida12-4	12	M16	600	148	60	258	214.90	220.60	226.20
apmida14-4	14	M18	700	166	60	276	239.50	246.50	253.50
apmida16-4	16	M20	800	164	60	274	253.20	260.30	267.40
apmida18-4	18	M22	900	162	60	272	285.00	293.70	302.50
apmida20-4	20	M24	1000	160	60	270	314.10	322.70	331.30
apmida22-4	22	M27	1100	198	60	308	349.10	359.40	369.70
apmida26-4	26	M30	1300	214	60	324	474.70	485.50	496.20

ancoDUR® mit anderen Abmessungen sind kurzfristig lieferbar.

ancoDUR® avec d'autres dimensions livrable dans un délai très court.

Bitte beachten Sie den gültigen LZ resp. TZ (Seite 2)

Il faut tenir compte du supplément d'alliage actuel, LZ/TZ (voir page 2)

Diese Preisliste ersetzt alle vorherigen.

Cette liste de prix remplace les précédentes.



ANCOTECH AG
CH-8157 Dielsdorf
Tel: 044 854 72 22
FAX: 044 854 72 29

ANCOTECH SA
CH-1728 Rossens
Tel: 026 919 87 77
FAX: 026 919 87 79

E-Mail: info@ancotech.ch
Web: www.ancotech.ch

01.01.2019
Seite / page 51

Stützhülse für vorfabrizierte Betonteile

Douille de fixation pour pilier

Art.Nr. N° d'article	Abmessungen (mm) Dimensions (mm)	zul. Belastung Charge admissible *)		Preis Prix Fr./Stk-pce
	Gewinde Filetage	Z _{adm} (kN)	V _{adm} (kN)	

Material: Edelstahl A2 **Matériau: Acier inox A2**

hd12060-2	M12	5.00	3.30	500	1.80
Min. Betonqualität: C20/25		Qualité de béton min: C20/25			

e = max. Einschraublänge

e = Long. max. du filetage

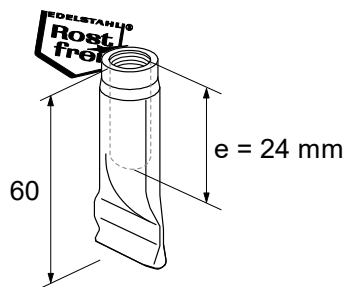
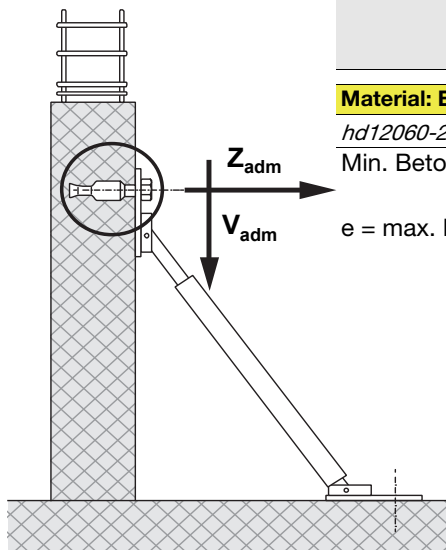

Lifthülsegarnitur
Montagehilfe für die
Liftmontage verzinkt

Garniture pour ascenseur
Pour l'aide au montage
des ascenseurs

Set Set	zul. Belastung Charge adm. Z _{adm} (kN)	Einzelteile Pièces Art. Nr. N° d'article	Abmessungen Dimensions Gewinde Filetage	Set Preis Prix de set Fr./Stk-pce
------------	---	---	--	---

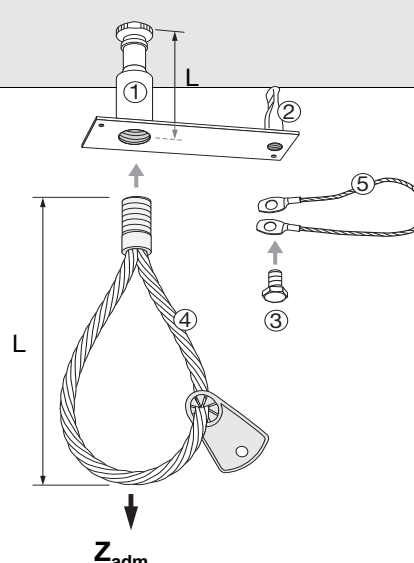

Material: Stahl verzinkt **Matériau: Acier zingué**

lhg16-v	12 (1.2 to)	① ka16080-v	M16	80	38.70
		② hd10050-v	M10	50	
		③ s93310020-v	M10	20	
		④ sf16mrd-v	M16	215	
lhg20-v	20 (2.0 to)	① ka20100-v	M20	100	47.10
		② hd10050-v	M10	50	
		③ s93310020-v	M10	20	
		④ sf20mrd-v	M20	255	
lhg30-v	40 (4.0 to)	① ka30120-v	M30	120	62.00
		② hd10050-v	M10	50	
		③ s93310020-v	M10	20	
		④ sf30mrd-v	M30	300	
lhg36-v	63 (6.3 to)	① ls36125-v	M36	125	191.40
		② hd10050-v	M10	50	
		③ s93310020-v	M10	20	
		④ sf36mrd-v	M36	360	

Wichtig:
Sicherungsseil durch
die Seilschleife ziehen.
Important:
Le câble de sécurité doit
être inséré à travers l'élingue.



Min. Betonqualität: C25/30 Qualité de béton min: C25/30

Bitte beachten Sie den gültigen LZ resp. TZ (Seite 2)
Diese Preisliste ersetzt alle vorherigen.

Il faut tenir compte du supplément d'alliage actuel, LZ/TZ (voir page 2)
Cette liste de prix remplace les précédentes.



ANCOTECH AG CH-8157 Dielsdorf Tel: 044 854 72 22 FAX: 044 854 72 29	ANCOTECH SA CH-1728 Rossens Tel: 026 919 87 77 FAX: 026 919 87 79	E-Mail: info@ancotech.ch Web: www.ancotech.ch
--	--	--

01.01.2019
Seite / page 52

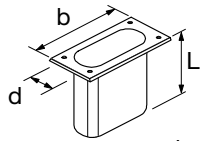
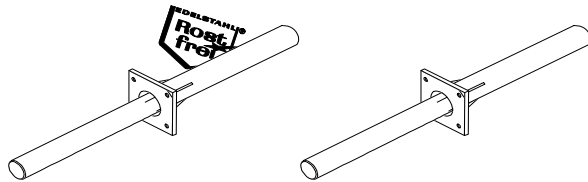

TRIMEX® - Ovalhülsen PVC

Gaines ovales PVC TRIMEX®

Art.Nr. N° d'article	Abmessung - Dimensions d (mm) b (mm)		für Dorne ø pour goujon Ø	L (mm)		Preis Prix Fr./Stk-pce
-------------------------	--	--	------------------------------	-----------	--	------------------------------

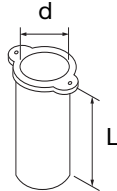

Materialqualität: Kunststoff

Qualité du matériau: Plastique

txo1744100-k	17	44	16	100	1 / 250	1.50
txo2147100-k	21	47	20	100	1 / 250	1.65
txm3260120-k	32	60	12-30	120	1 / 100	2.00
txm44100-k	44		12-30	100	1 / 200	2.40

TRIMEX® - Rundhülsen PVC

Gaines rondes TRIMEX® PVC

Art.Nr. N° d'article	Abmessung - Dimensions d (mm)	für Dorne ø pour goujon Ø	L (mm)		Preis Prix Fr./Stk-pce
-------------------------	----------------------------------	------------------------------	-----------	--	------------------------------

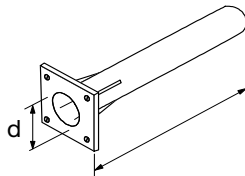

Materialqualität: Kunststoff

Qualité du matériau: Plastique

txr12070-k	12.1	12	70	1 / 360	0.60
txr16100-k	16.1	16	100	1 / 400	0.90
txr20100-k	20.1	20	100	1 / 350	1.10
txr20160-k	20.1	20	160	1 / 120	2.30
txr20180-k	20.1	20	180	1 / 100	2.50
txr20210-k	20.1	20	210	1 / 65	2.80
txr20260-k	20.1	20	260	1 / 80	3.15

TRIMEX® - Rundhülsen R

Gaines rondes TRIMEX® R

Art.Nr. N° d'article	Abmessung - Dimensions d (mm)	für Dorne ø pour goujon Ø	L (mm)		Preis Prix Fr./Stk-pce
-------------------------	----------------------------------	------------------------------	-----------	--	------------------------------

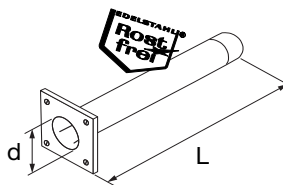

Materialqualität: inox A2/1.4301

Qualité du matériau: Acier inox A2/1.4301

txr20160-2	20.5	20	160	1	11.80
txr20180-2	20.5	20	180	1	12.10
txr20210-2	20.5	20	210	1	12.50
txr20260-2	20.5	20	260	1	13.60
txr20310-2	20.5	20	310	1	14.90

TRIMEX® - Rechteckhülsen Q

Gaines rectangulaires TRIMEX® Q

Art.Nr. N° d'article	Abmessung - Dimensions d (mm) b (mm)		für Dorne ø pour goujon Ø	L (mm)		Preis Prix Fr./Stk-pce
-------------------------	--	--	------------------------------	-----------	--	------------------------------

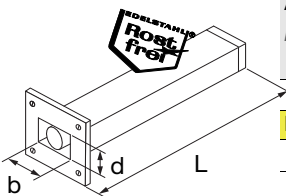

Materialqualität: inox A2/1.4301

Qualité du matériau: Acier inox A2/1.4301

txq20160-2	20	50	20	160	1	19.50
txq20180-2	20	50	20	180	1	19.90
txq20210-2	20	50	20	210	1	21.80
txq20260-2	20	50	20	260	1	26.30
txq20310-2	20	50	20	310	1	30.45

Bitte beachten Sie den gültigen LZ resp. TZ (Seite 2)
Diese Preisliste ersetzt alle vorherigen.

Il faut tenir compte du supplément d'alliage actuel, LZ/TZ (voir page 2)
Cette liste de prix remplace les précédentes.

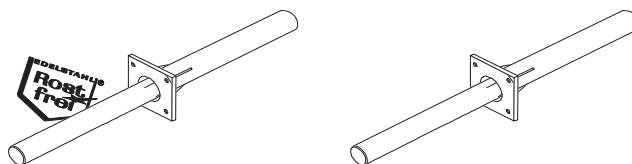

TRIMEX® - Dorne Edelstahl hochfest

Goujons TRIMEX® haute résistance

Art.Nr. N° d'article	Abmessung - Dimensions			Preis Prix Fr./Stk-pce
	d (mm)	L (mm)	f _y (N/mm ²)	

Fließgrenze f_y > 800 N/mm²

Limite d'écoulement f_y > 800 N/mm²

Materialqualität: Edelstahl DUPLEX 1.4362 **Qualité du matériau: Acier inox DUPLEX 1.4362**

txd12130-6	12	130	800	3.95
txd12150-6	12	150	800	4.40
txd16170-5	16	170	800	5.25
txd16200-5	16	200	800	5.95
txd16250-5	16	250	800	7.05
txd20170-5	20	170	800	7.50
txd20200-5	20	200	800	8.15
txd20250-5	20	250	800	9.75
txd20300-5	20	300	800	11.35
txd20350-5	20	350	800	12.95
txd20400-5	20	400	800	14.55
txd20450-5	20	450	800	16.10
txd20500-5	20	500	800	17.70

Richtpreise
Prix indicatifs

TRIMEX® - Dorne CK 60

Goujons TRIMEX® CK 60

Art.Nr. N° d'article	Abmessung - Dimensions			Preis Prix Fr./Stk-pce
	d (mm)	L (mm)	f _y (N/mm ²)	

roh **brut**

txd20170-r6	20	170	490	4.15
txd20200-r6	20	200	490	4.60
txd20250-r6	20	250	490	5.30
txd20300-r6	20	300	490	6.00
txd20350-r6	20	350	490	6.70
txd20400-r6	20	400	490	7.40
txd20450-r6	20	450	490	8.10
txd20500-r6	20	500	490	8.80

feuerverzinkt **zingué au feu**

txd20170-f6	20	170	490	6.00
txd20200-f6	20	200	490	6.75
txd20250-f6	20	250	490	7.95
txd20300-f6	20	300	490	9.20
txd20350-f6	20	350	490	10.45
txd20400-f6	20	400	490	11.70
txd20450-f6	20	450	490	12.90
txd20500-f6	20	500	490	14.15

Bitte beachten Sie den gültigen LZ resp. TZ (Seite 2)

Il faut tenir compte du supplément d'alliage actuel, LZ/TZ (voir page 2)

Diese Preisliste ersetzt alle vorherigen.

Cette liste de prix remplace les précédentes.

Verankerungsteile

Pièces d'ancrage

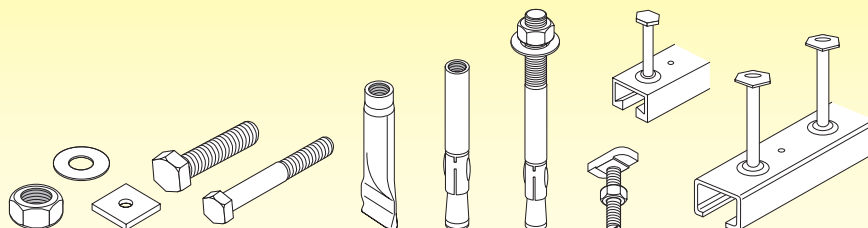

- ATA- und ATC-Ankerschienen
- Dübel und Anker
- Hülsendübel
- Verbindungsteile DIN

- ATA- et ATC-Rail d'ancrage
- Douilles et ancrés
- Douilles à bout ondulé
- Pièces DIN

Preise gelten auch für typengleiche ATA-Ankerschienen.
Les prix sont identiques aux prix des rails ATA.

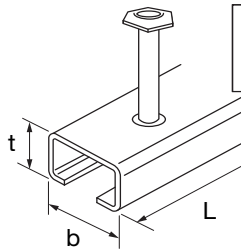

Sonderlängen siehe Seite 60
Longueur spéciale voir page 60

ATC - Ankerschienen			ATC - Rail d'ancrage	
Abmessung - Dimensions			Art.Nr.	Preis
b / t (mm)	L (mm)	n (Stk)	N° d'article	Prix Fr./Stk-pce

Material: Stahl verzinkt			Matériau: Acier zingué	
28 / 15	100	2	atc28150100-f	4.70
	150	2	atc28150150-f	4.60
	200	2	atc28150200-f	5.00
	250	2	atc28150250-f	5.10
	300	3	atc28150300-f	6.15
	350	3	atc28150350-f	6.80
	450 ¹⁾	3	atc28150450-f	11.50
	650 ¹⁾	4	atc28150650-f	14.50
	850 ¹⁾	5	atc28150850-f	17.45
	1050 ¹⁾	6	atc28151050-f	20.45
	1250 ¹⁾	7	atc28151250-f	23.40
	1450 ¹⁾	8	atc28151450-f	26.40
	1650 ¹⁾	9	atc28151650-f	29.40
	1850 ¹⁾	10	atc28151850-f	32.40
	2050 ¹⁾	11	atc28152050-f	35.40
	2250 ¹⁾	12	atc28152250-f	38.40
	2450 ¹⁾	13	atc28152450-f	41.40
	2650 ¹⁾	14	atc28152650-f	44.25
	2850 ¹⁾	15	atc28152850-f	47.25
	3050	16	atc28153050-f	41.30
	per m ²⁾		atc2815-f	21.05

Material: Stahl verzinkt			Matériau: Acier zingué	
38 / 17	100	2	atc38170100-f	6.85
	150	2	atc38170150-f	6.75
	200	2	atc38170200-f	7.30
	250	2	atc38170250-f	7.35
	300	3	atc38170300-f	8.90
	350	3	atc38170350-f	9.85
	450 ¹⁾	3	atc38170450-f	14.25
	650 ¹⁾	4	atc38170650-f	18.40
	850 ¹⁾	5	atc38170850-f	22.60
	1050 ¹⁾	6	atc38171050-f	26.75
	1250 ¹⁾	7	atc38171250-f	30.95
	1450 ¹⁾	8	atc38171450-f	35.15
	1650 ¹⁾	9	atc38171650-f	39.30
	1850 ¹⁾	10	atc38171850-f	43.50
	2050 ¹⁾	11	atc38172050-f	47.65
	2250 ¹⁾	12	atc38172250-f	51.85
	2450 ¹⁾	13	atc38172450-f	56.05
	2650 ¹⁾	14	atc38172650-f	60.20
	2850 ¹⁾	15	atc38172850-f	64.40
	3050	16	atc38173050-f	57.95
	per m ²⁾		atc3817-f	27.60

ATC - Ankerschienen			ATC - Rail d'ancrage	
Abmessung - Dimensions			Art.Nr.	Preis
b / t (mm)	L (mm)	n (Stk)	N° d'article	Prix Fr./Stk-pce

Material: Edelstahl A4			Matériau: inox A4	
28 / 15	100	2	atc28150100-4	15.20
	150	2	atc28150150-4	15.50
	200	2	atc28150200-4	17.05
	250	2	atc28150250-4	17.35
	300	3	atc28150300-4	20.60
	350	3	atc28150350-4	23.05
	450 ¹⁾	3	atc28150450-4	27.85
	650 ¹⁾	4	atc28150650-4	38.80
	850 ¹⁾	5	atc28150850-4	49.75
	1050 ¹⁾	6	atc28151050-4	60.70
	1250 ¹⁾	7	atc28151250-4	71.65
	1450 ¹⁾	8	atc28151450-4	82.60
	1650 ¹⁾	9	atc28151650-4	93.55
	1850 ¹⁾	10	atc28151850-4	104.50
	2050 ¹⁾	11	atc28152050-4	115.45
	2250 ¹⁾	12	atc28152250-4	126.45
	2450 ¹⁾	13	atc28152450-4	137.40
	2650 ¹⁾	14	atc28152650-4	148.35
	2850 ¹⁾	15	atc28152850-4	159.30
	3050	16	atc28153050-4	151.90
	per m ²⁾		atc2815-4	62.95

Material: Edelstahl A4			Matériau: inox A4	
38 / 17	100	2	atc38170100-4	25.60
	150	2	atc38170150-4	25.35
	200	2	atc38170200-4	27.65
	250	2	atc38170250-4	28.00
	300	3	atc38170300-4	34.45
	350	3	atc38170350-4	38.55
	450 ¹⁾	3	atc38170450-4	44.30
	650 ¹⁾	4	atc38170650-4	62.55
	850 ¹⁾	5	atc38170850-4	80.80
	1050 ¹⁾	6	atc38171050-4	99.10
	1250 ¹⁾	7	atc38171250-4	117.35
	1450 ¹⁾	8	atc38171450-4	135.60
	1650 ¹⁾	9	atc38171650-4	153.90
	1850 ¹⁾	10	atc38171850-4	172.15
	2050 ¹⁾	11	atc38172050-4	190.40
	2250 ¹⁾	12	atc38172250-4	208.70
	2450 ¹⁾	13	atc38172450-4	226.95
	2650 ¹⁾	14	atc38172650-4	245.20
	2850 ¹⁾	15	atc38172850-4	263.50
	3050	16	atc38173050-4	253.25
	per m ²⁾		atc3817-4	102.80

Preise neu ab 01.02.2020
Nouveaux prix à partir du 02.01.2020

¹⁾ = Fixlängen aus Meterware.
Ende kalt verzinkt (ausser bei Inox).
²⁾ = Sonderlängen, Zuschlag ca. 15% (s.S. 60)
n = Anzahl Anker pro Ankerschiene.

¹⁾ = profilés coupés en fonction des **longueurs fixes**.
Extrémités galvanisées à froid (à l'exception de l'inox).
²⁾ = **Longueurs spéciales**, supplément ca. 15% (v.p. 60)
n = nombre d'ancres par rail d'ancrage.

Bitte beachten Sie den gültigen LZ resp. TZ (Seite 2)
Diese Preisliste ersetzt alle vorherigen.

Il faut tenir compte du supplément d'alliage actuel, LZ/TZ (voir page 2)
Cette liste de prix remplace les précédentes.



ANCOTECH AG
CH-8157 Dielsdorf
Tel: 044 854 72 22
FAX: 044 854 72 29

ANCOTECH SA
CH-1728 Rossens
Tel: 026 919 87 77
FAX: 026 919 87 79

E-Mail: info@ancotech.ch
Web: www.ancotech.ch

01.01.2019
Seite / page 56

Preise gelten auch für typengleiche ATA-Ankerschienen.
Les prix sont identiques aux prix des rails ATA.

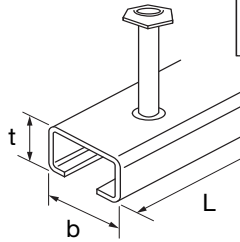

Sonderlängen siehe Seite 60
Longueur spéciale voir page 60

ATC - Ankerschienen **ATC - Rail d'ancrage**

Abmessung - Dimensions		Art.Nr.	Preis
b / t	L	n	N° d'article
(mm)	(mm)	(Stk)	Fr./Stk-pce

Material: Stahl verzinkt **Matériau: Acier zingué**

40 / 25	150	2	atc40250150-f	7.35
	200	2	atc40250200-f	7.95
	250	2	atc40250250-f	8.10
	300	2	atc40250300-f	9.35
	350	3	atc40250350-f	10.90
	550	¹⁾ 3	atc40250550-f	19.10
	800	¹⁾ 4	atc40250800-f	25.55
	1050	¹⁾ 5	atc40251050-f	32.05
	1300	¹⁾ 6	atc40251300-f	40.80
	1550	¹⁾ 7	atc40251550-f	49.35
	1800	¹⁾ 8	atc40251800-f	57.90
	2050	¹⁾ 9	atc40252050-f	66.45
	2300	¹⁾ 10	atc40252300-f	75.00
	2550	¹⁾ 11	atc40252550-f	83.50
	2800	¹⁾ 12	atc40252800-f	92.05
	3050	13	atc40253050-f	100.60
	per m	²⁾	atc4025-f	42.05

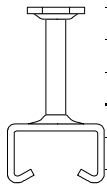

ATC - Ankerschienen **ATC - Rail d'ancrage**

Abmessung - Dimensions		Art.Nr.	Preis
b / t	L	n	N° d'article
(mm)	(mm)	(Stk)	Fr./Stk-pce

Material: Edelstahl A4 **Matériau: inox A4**

40 / 25	150	2	atc40250150-4	28.25
	200	2	atc40250200-4	31.15
	250	2	atc40250250-4	31.90
	300	2	atc40250300-4	37.15
	350	3	atc40250350-4	43.75
	550	¹⁾ 3	atc40250550-4	61.35
	800	¹⁾ 4	atc40250800-4	87.80
	1050	¹⁾ 5	atc40251050-4	114.20
	1300	¹⁾ 6	atc40251300-4	140.65
	1550	¹⁾ 7	atc40251550-4	167.10
	1800	¹⁾ 8	atc40251800-4	193.55
	2050	¹⁾ 9	atc40252050-4	219.95
	2300	¹⁾ 10	atc40252300-4	246.40
	2550	¹⁾ 11	atc40252550-4	272.85
	2800	¹⁾ 12	atc40252800-4	299.30
	3050	13	atc40253050-4	325.75
	per m	²⁾	atc4025-4	118.55



Preise neu ab 01.02.2020
Nouveaux prix à partir du 02.01.2020

Material: Stahl verzinkt **Matériau: Acier zingué**

49 / 30	150	2	atc49300150-f	10.45
	200	2	atc49300200-f	11.30
	250	2	atc49300250-f	11.45
	300	2	atc49300300-f	13.15
	350	3	atc49300350-f	15.15
	550	¹⁾ 3	atc49300550-f	23.70
	800	¹⁾ 4	atc49300800-f	32.25
	1050	¹⁾ 5	atc49301050-f	40.80
	1300	¹⁾ 6	atc49301300-f	49.35
	1550	¹⁾ 7	atc49301550-f	57.90
	1800	¹⁾ 8	atc49301800-f	66.45
	2050	¹⁾ 9	atc49302050-f	75.00
	2300	¹⁾ 10	atc49302300-f	83.50
	2550	¹⁾ 11	atc49302550-f	92.05
	2800	¹⁾ 12	atc49302800-f	100.60
	3050	13	atc49303050-f	94.75
	per m	²⁾	atc4930-f	42.05

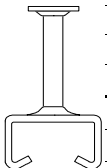

Material: Edelstahl A4 **Matériau: inox A4**

49 / 30	150	2	atc49300150-4	43.25
	200	2	atc49300200-4	46.80
	250	2	atc49300250-4	47.25
	300	2	atc49300300-4	53.70
	350	3	atc49300350-4	64.75
	550	¹⁾ 3	atc49300550-4	86.60
	800	¹⁾ 4	atc49300800-4	124.55
	1050	¹⁾ 5	atc49301050-4	162.50
	1300	¹⁾ 6	atc49301300-4	200.40
	1550	¹⁾ 7	atc49301550-4	238.35
	1800	¹⁾ 8	atc49301800-4	276.30
	2050	¹⁾ 9	atc49302050-4	314.20
	2300	¹⁾ 10	atc49302300-4	352.15
	2550	¹⁾ 11	atc49302550-4	390.05
	2800	¹⁾ 12	atc49302800-4	428.00
	3050	13	atc49303050-4	420.70
	per m	²⁾	atc4930-4	168.70



¹⁾ = Fixlängen aus Meterware.
Ende kalt verzinkt (ausser bei Inox).
²⁾ = Sonderlängen, Zuschlag ca. 15% (s.S. 60)
n = Anzahl Anker pro Ankerschiene.

¹⁾ = profilés coupés en fonction des longueurs fixes.
Extrémités galvanisées à froid (à l'exception de l'inox).
²⁾ = Longueurs spéciales, supplément ca. 15% (v.p. 60)
n = nombre d'ancres par rail d'ancrage.

Bitte beachten Sie den gültigen LZ resp. TZ (Seite 2)
Diese Preisliste ersetzt alle vorherigen.

Il faut tenir compte du supplément d'alliage actuel, LZ/TZ (voir page 2)
Cette liste de prix remplace les précédentes.

Preise gelten auch für
typengleiche ATA-
Ankerschienen.
*Les prix sont identiques aux
prix des rails ATA.*

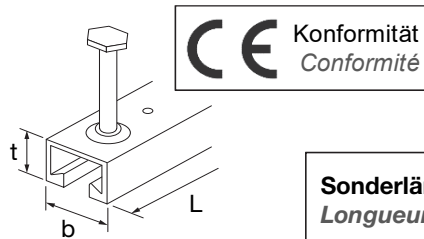

Sonderlängen siehe Seite 60
Longueur spéciale voir page 60

ATC - Ankerschienen			ATC - Rail d'ancrage	
Abmessung - Dimensions			Art.Nr.	Preis
b / t	L	n	N° d'article	Prix
(mm)	(mm)	(Stk)		Fr./Stk-pce

Material: Stahl verzinkt			Matériau: Acier zingué	
40 / 22	150	2	atc40220150-f	13.15
	200	2	atc40220200-f	14.55
	250	2	atc40220250-f	14.90
	300	2	atc40220300-f	17.20
	350	3	atc40220350-f	20.10
	550 ¹⁾	3	atc40220550-f	30.10
	800 ¹⁾	4	atc40220800-f	41.55
	1050 ¹⁾	5	atc40221050-f	53.00
	1300 ¹⁾	6	atc40221300-f	64.50
	1550 ¹⁾	7	atc40221550-f	76.00
	1800 ¹⁾	8	atc40221800-f	87.50
	2050 ¹⁾	9	atc40222050-f	99.00
	2300 ¹⁾	10	atc40222300-f	110.50
	2550 ¹⁾	11	atc40222550-f	121.80
	2800 ¹⁾	12	atc40222800-f	133.30
	3050	13	atc40223050-f	127.20
	per m ²⁾		atc4022-f	48.10

Material: Stahl verzinkt			Matériau: Acier zingué	
50 / 30	150	2	atc50300150-f	14.85
	200	2	atc50300200-f	18.70
	250	2	atc50300250-f	19.25
	300	2	atc50300300-f	22.35
	350	3	atc50300350-f	25.95
	550 ¹⁾	3	atc50300550-f	37.15
	800 ¹⁾	4	atc50300800-f	51.80
	1050 ¹⁾	5	atc50301050-f	66.50
	1300 ¹⁾	6	atc50301300-f	81.15
	1550 ¹⁾	7	atc50301550-f	95.80
	1800 ¹⁾	8	atc50301800-f	110.45
	2050 ¹⁾	9	atc50302050-f	125.10
	2300 ¹⁾	10	atc50302300-f	139.75
	2550 ¹⁾	11	atc50302550-f	154.40
	2800 ¹⁾	12	atc50302800-f	169.05
	3050	13	atc50303050-f	162.55
	per m ²⁾		atc5030-f	68.75

ATC - Ankerschienen			ATC - Rail d'ancrage	
Abmessung - Dimensions			Art.Nr.	Preis
b / t	L	n	N° d'article	Prix
(mm)	(mm)	(Stk)		Fr./Stk-pce

Material: Edelstahl A4			Matériau: inox A4	
40 / 22	150	2	atc40220150-4	47.55
	200	2	atc40220200-4	53.20
	250	2	atc40220250-4	54.70
	300	2	atc40220300-4	63.45
	350	3	atc40220350-4	74.45
	550 ¹⁾	3	atc40220550-4	103.10
	800 ¹⁾	4	atc40220800-4	148.50
	1050 ¹⁾	5	atc40221050-4	193.95
	1300 ¹⁾	6	atc40221300-4	239.35
	1550 ¹⁾	7	atc40221550-4	284.80
	1800 ¹⁾	8	atc40221800-4	330.20
	2050 ¹⁾	9	atc40222050-4	375.65
	2300 ¹⁾	10	atc40222300-4	383.45
	2550 ¹⁾	11	atc40222550-4	424.75
	2800 ¹⁾	12	atc40222800-4	466.10
	3050	13	atc40223050-4	503.75
	per m ²⁾		atc4022-4	198.20

Material: Edelstahl A4			Matériau: inox A4	
50 / 30	150	2	atc50300150-4	60.45
	200	2	atc50300200-4	76.95
	250	2	atc50300250-4	80.25
	300	2	atc50300300-4	93.45
	350	3	atc50300350-4	108.80
	550 ¹⁾	3	atc50300550-4	148.50
	800 ¹⁾	4	atc50300800-4	214.60
	1050 ¹⁾	5	atc50301050-4	280.65
	1300 ¹⁾	6	atc50301300-4	346.70
	1550 ¹⁾	7	atc50301550-4	438.90
	1800 ¹⁾	8	atc50301800-4	509.15
	2050 ¹⁾	9	atc50302050-4	544.90
	2300 ¹⁾	10	atc50302300-4	611.00
	2550 ¹⁾	11	atc50302550-4	677.05
	2800 ¹⁾	12	atc50302800-4	743.10
	3050	13	atc50303050-4	732.75
	per m ²⁾		atc5030-4	291.45

¹⁾ = Fixlängen aus Meterware.
Ende kalt verzinkt (ausser bei Inox).
²⁾ = Sonderlängen, Zuschlag ca. 15% (s.S. 60)
n = Anzahl Anker pro Ankerschiene.

¹⁾ = profilés coupés en fonction des longueurs fixes.
Extrémités galvanisées à froid (à l'exception de l'inox).
²⁾ = Longueurs spéciales, supplément ca. 15% (v.p. 60)
n = nombre d'ancres par rail d'ancrage.

Bitte beachten Sie den gültigen LZ resp. TZ (Seite 2)
Diese Preisliste ersetzt alle vorherigen.

Il faut tenir compte du supplément d'alliage actuel, LZ/TZ (voir page 2)
Cette liste de prix remplace les précédentes.

Preise gelten auch für typengleiche ATA-Ankerschienen.
Les prix sont identiques aux prix des rails ATA.

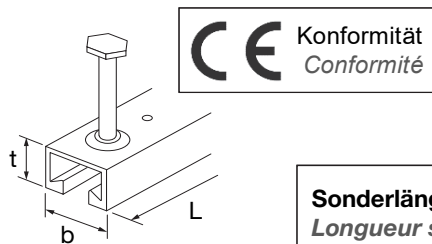

Sonderlängen siehe Seite 60
Longueur spéciale voir page 60

ATC - Ankerschienen			ATC - Rail d'ancrage	
Abmessung - Dimensions			Art.Nr.	Preis
b / t	L	n	N° d'article	Prix
(mm)	(mm)	(Stk)		Fr./Stk-pce

Material: Stahl verzinkt			Matériau: Acier zingué	
52 / 34	150	2	atc52340150-f	26.20
	200	2	atc52340200-f	29.00
	250	2	atc52340250-f	29.75
	300	2	atc52340300-f	34.35
	350	3	atc52340350-f	40.10
	570 ¹⁾	3	atc52340570-f	55.00
	820 ¹⁾	4	atc52340820-f	80.00
	1070 ¹⁾	5	atc52341070-f	105.00
	1320 ¹⁾	6	atc52341320-f	130.00
	1570 ¹⁾	7	atc52341570-f	155.00
	1820 ¹⁾	8	atc52341820-f	165.95
	2070 ¹⁾	9	atc52342070-f	188.05
	2320 ¹⁾	10	atc52342320-f	210.15
	2570 ¹⁾	11	atc52342570-f	232.25
	2820 ¹⁾	12	atc52342820-f	254.40
	3070	13	atc52343070-f	246.85
	per m	2)	atc5234-f	101.30

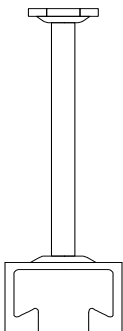

ATC - Ankerschienen			ATC - Rail d'ancrage	
Abmessung - Dimensions			Art.Nr.	Preis
b / t	L	n	N° d'article	Prix
(mm)	(mm)	(Stk)		Fr./Stk-pce

Material: Edelstahl A4			Matériau: inox A4	
52 / 34	150	2	atc52340150-4	103.05
	200	2	atc52340200-4	113.50
	250	2	atc52340250-4	115.70
	300	2	atc52340300-4	133.25
	350	3	atc52340350-4	157.60
	570 ¹⁾	3	atc52340570-4	216.45
	820 ¹⁾	4	atc52340820-4	309.95
	1070 ¹⁾	5	atc52341070-4	403.50
	1320 ¹⁾	6	atc52341320-4	497.00
	1570 ¹⁾	7	atc52341570-4	590.55
	1820 ¹⁾	8	atc52341820-4	684.10
	2070 ¹⁾	9	atc52342070-4	777.60
	2320 ¹⁾	10	atc52342320-4	871.15
	2570 ¹⁾	11	atc52342570-4	964.70
	2820 ¹⁾	12	atc52342820-4	1'058.20
	3070	13	atc52343070-4	1'044.15
	per m	2)	atc5234-4	411.30



Preise neu ab 01.02.2020
Nouveaux prix à partir du 02.01.2020

- ¹⁾ = **Fixlängen** aus Meterware. Ende kalt verzinkt (ausser bei Inox).
- ²⁾ = **Sonderlängen**, Zuschlag ca. 15% (s.S. 60)
- n = Anzahl Anker pro Ankerschiene.

- ¹⁾ = **profilés coupés en fonction des longueurs fixes.** Extrémités galvanisées à froid (à l'exception de l'inox).
- ²⁾ = **Longueurs spéciales**, supplément ca. 15% (v.p. 60)
- n = nombre d'ancres par rail d'ancrage.

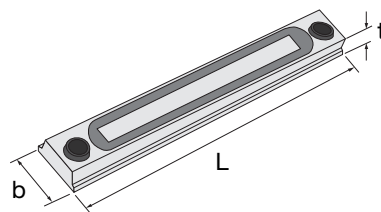
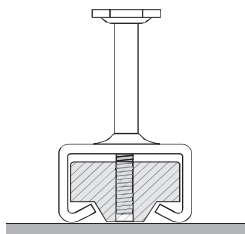

Art.Nr. N° d'article	Abmessung - Dimensions			Prix Fr./Stk-pce
	L (mm)	b (mm)	t (mm)	
atcmag2815-v	140	15	8	73.90
atcmag3817-v	140	22	10	87.55
atcmag4022-v	140	22	10	93.05
atcmag5030-v	140	30	12	120.40

Magnetleiste für die Montage auf Stahlschalung
Bande magnétique pour fixation des rails sur coffrage métallique

Bitte beachten Sie den gültigen LZ resp. TZ (Seite 2)
Diese Preisliste ersetzt alle vorherigen.

Il faut tenir compte du supplément d'alliage actuel, LZ/TZ (voir page 2)
Cette liste de prix remplace les précédentes.

Fixlängen:

Aus Lagerlängen hergestellte Ankerschienen. Die Längen sind so geschnitten, dass ohne zusätzliche Endanker (EA) gearbeitet werden kann. Bei feuerverzinkten Profilen werden die Enden nach dem Schnitt kalt verzinkt.

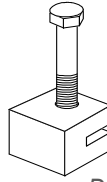

Longueurs fixes:

Segment de 550 - 2800 mm (tous les 250 mm). Coupé sur les éléments de stock de L = 3.05 m. Pour les rails galvanisés à chaud, l'extrémité est galvanisée à froid après la coupe.

Sonderlängen:

Alle nicht aufgeführten Abmessungen gelten als Sonderlängen. Der Sonderlängenzuschlag beträgt **15%** auf den Nettopreis des m¹-Preises. Notwendige Endanker (EA) werden zusätzlich berechnet.

Longueur spéciale:

Des longueurs sur mesure peuvent être exécutées. Dans ce cas, il faut compter 15% de supplément de prix par rapport au prix par m¹. En plus, il est nécessaire de prendre en compte les ancrs de terminaison EA.

EA Endanker

Art.Nr. N° d'article	zu Profil pour profil	Preis Prix Fr./Stk-pce
Material: Stahl verzinkt Matériau: Acier zingué		
ea1-v	28 / 15	3.35
ea2-v	38 / 17	5.40
ea2-v	40 / 22	5.40
ea2-v	40 / 25	5.40

Ancre de terminaison EA

Art.Nr. N° d'article	zu Profil pour profil	Preis Prix Fr./Stk-pce
Material: Edelstahl inox A4 Matériau: Acier inox A4		
ea1-4	28 / 15	9.60
ea2-4	38 / 17	12.70
ea2-4	40 / 22	12.70
ea2-4	40 / 25	12.70

Anwendungsschema für EA Endanker:

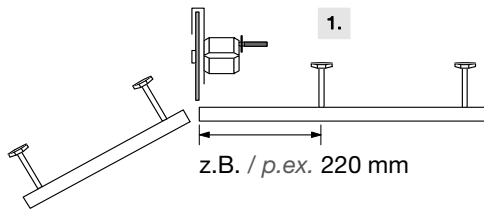

Principe d'utilisation des ancrs de terminaison EA:

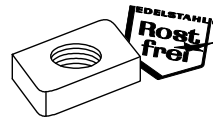
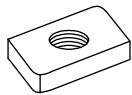
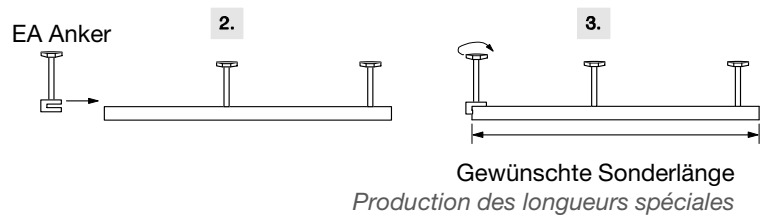

Gewindeplatten

Ecrou coulissant

Abmessung - Dimensions M (mm)	Art.Nr. N° d'article	Preis Prix Fr./Stk-pce
Material: verzinkt Matériau: zingué		
28 / 15	M6 gwp281506-v	0.35
28 / 15	M8 gwp281508-v	0.35
28 / 15	M10 gwp281510-v	0.60
38 / 17	M8 gwp381708-v	0.60
38 / 17	M10 gwp381710-v	0.60
38 / 17	M12 gwp381712-v	0.75

Verwendung zu Ankerschienen (Seite 56-59).

Gewindeplatten

Ecrou coulissant

Abmessung - Dimensions M (mm)	Art.Nr. N° d'article	Preis Prix Fr./Stk-pce
Material: Edelstahl A4 Matériau: inox A4		
28 / 15	M6 gwp281506-4	1.25
28 / 15	M8 gwp281508-4	1.25
28 / 15	M10 gwp281510-4	1.85
38 / 17	M8 gwp381708-4	2.85
38 / 17	M10 gwp381710-4	2.85
38 / 17	M12 gwp381712-4	2.85

Utilisation pour rails d'ancrage (page 56-59).

Hammerkopfschrauben Edelstahl inox A4 und verzinkt

Boulon avec tête marteau Acier inox A4 et zingué

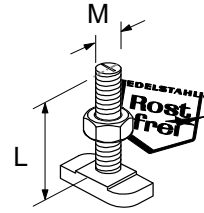
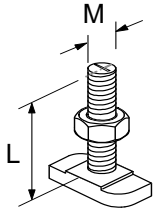

Hammerkopfschrauben		Boulon à tête marteau		
zu 1) pour Profil	M (mm)	L (mm)	Art.Nr. N° d'article	Preis Prix Fr./Stk-pce

Material: Stahl verzinkt **Matériau: Acier zingué**

28/15	M10	20	hs281510020-v	1.40
28/15	M10	25	hs281510025-v	1.45
28/15	M10	30	hs281510030-v	1.45
28/15	M10	40	hs281510040-v	1.50
28/15	M10	50	hs281510050-v	1.55
28/15	M10	60	hs281510060-v	1.60
28/15	M10	80	hs281510080-v	1.70
28/15	M12	20	hs281512020-v	1.50
28/15	M12	25	hs281512025-v	1.55
28/15	M12	30	hs281512030-v	1.55
28/15	M12	40	hs281512040-v	1.60
28/15	M12	50	hs281512050-v	1.65
28/15	M12	60	hs281512060-v	1.70
28/15	M12	80	hs281512080-v	1.80
38/17	M10	20	hs381710020-v	1.45
38/17	M10	25	hs381710025-v	1.50
38/17	M10	30	hs381710030-v	1.50
38/17	M10	40	hs381710040-v	1.55
38/17	M10	50	hs381710050-v	1.60
38/17	M10	60	hs381710060-v	1.65
38/17	M10	80	hs381710080-v	1.75
38/17	M12	20	hs381712020-v	1.60
38/17	M12	25	hs381712025-v	1.65
38/17	M12	30	hs381712030-v	1.65
38/17	M12	40	hs381712040-v	1.70
38/17	M12	50	hs381712050-v	1.75
38/17	M12	60	hs381712060-v	1.80
38/17	M12	80	hs381712080-v	1.90
38/17	M16	25	hs381716025-v	1.95
38/17	M16	30	hs381716030-v	2.00
38/17	M16	40	hs381716040-v	2.05
38/17	M16	50	hs381716050-v	2.10
38/17	M16	60	hs381716060-v	2.15
38/17	M16	80	hs381716080-v	2.30
38/17	M16	100	hs381716100-v	2.50

- 1) **Typ 50/30** passend zu: 49/30, 50/30, 54/33, 52/34
Typ 40/22 passend zu: 40/22, 40/25
Typ 38/17 passend zu: 38/17, 36/36, 36/20, 35/50

Hammerkopfschrauben		Boulon à tête marteau		
zu 1) pour Profil	M (mm)	L (mm)	Art.Nr. N° d'article	Preis Prix Fr./Stk-pce

Material: Edelstahl A4 **Matériau: Acier A4**

28/15	M10	20	hs281510020-4	3.95
28/15	M10	25	hs281510025-4	4.00
28/15	M10	30	hs281510030-4	4.10
28/15	M10	40	hs281510040-4	4.20
28/15	M10	50	hs281510050-4	4.50
28/15	M10	60	hs281510060-4	4.75
28/15	M10	80	hs281510080-4	5.30
28/15	M12	20	hs281512020-4	4.75
28/15	M12	25	hs281512025-4	4.80
28/15	M12	30	hs281512030-4	4.90
28/15	M12	40	hs281512040-4	5.10
28/15	M12	50	hs281512050-4	5.40
28/15	M12	60	hs281512060-4	5.75
28/15	M12	80	hs281512080-4	6.40
38/17	M10	20	hs381710020-4	4.75
38/17	M10	25	hs381710025-4	4.85
38/17	M10	30	hs381710030-4	4.95
38/17	M10	40	hs381710040-4	5.15
38/17	M10	50	hs381710050-4	5.40
38/17	M10	60	hs381710060-4	5.75
38/17	M10	80	hs381710080-4	6.40
38/17	M12	20	hs381712020-4	5.50
38/17	M12	25	hs381712025-4	5.60
38/17	M12	30	hs381712030-4	5.70
38/17	M12	40	hs381712040-4	5.85
38/17	M12	50	hs381712050-4	6.05
38/17	M12	60	hs381712060-4	6.25
38/17	M12	80	hs381712080-4	6.90
38/17	M16	25	hs381716025-4	7.95
38/17	M16	30	hs381716030-4	8.05
38/17	M16	40	hs381716040-4	8.35
38/17	M16	50	hs381716050-4	8.60
38/17	M16	60	hs381716060-4	8.90
38/17	M16	80	hs381716080-4	9.65
38/17	M16	100	hs381716100-4	10.65

- 1) **Type 50/30** valable pour: 49/30, 50/30, 54/33, 52/34
Type 40/22 valable pour: 40/22, 40/25
Type 38/17 valable pour: 38/17, 36/36, 36/20, 35/50

Bitte beachten Sie den gültigen LZ resp. TZ (Seite 2)
 Diese Preisliste ersetzt alle vorherigen.

Il faut tenir compte du supplément d'alliage actuel, LZ/TZ (voir page 2)
 Cette liste de prix remplace les précédentes.



ANCOTECH AG
 CH-8157 Dielsdorf
 Tel: 044 854 72 22
 FAX: 044 854 72 29

ANCOTECH SA
 CH-1728 Rossens
 Tel: 026 919 87 77
 FAX: 026 919 87 79

E-Mail: info@ancotech.ch
 Web: www.ancotech.ch

01.01.2019
 Seite / page
 61

Hammerkopfschrauben Edelstahl inox A4 und verzinkt

Boulon avec tête marteau Acier inox A4 et zingué

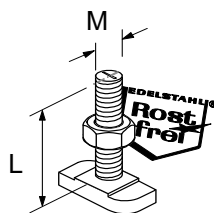
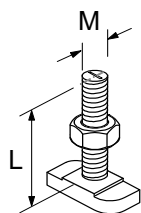

Hammerkopfschrauben *Boulon à tête marteau*

zu 1) pour Profil	M (mm)	L (mm)	Art.Nr. N° d'article	Preis Prix Fr./Stk-pce
-------------------------	-----------	-----------	-------------------------	------------------------------

Material: Stahl verzinkt *Matériau: Acier zingué*

40/22	M10	30	hs402210030-v	1.55
40/22	M10	40	hs402210040-v	1.60
40/22	M10	50	hs402210050-v	1.65
40/22	M10	60	hs402210060-v	1.70
40/22	M10	80	hs402210080-v	1.80
40/22	M10	100	hs402210100-v	1.90
40/22	M12	30	hs402212030-v	1.75
40/22	M12	40	hs402212040-v	1.80
40/22	M12	50	hs402212050-v	1.85
40/22	M12	60	hs402212060-v	1.90
40/22	M12	80	hs402212080-v	1.95
40/22	M12	100	hs402212100-v	2.05
40/22	M16	30	hs402216030-v	2.05
40/22	M16	40	hs402216040-v	2.10
40/22	M16	50	hs402216050-v	2.15
40/22	M16	60	hs402216060-v	2.20
40/22	M16	80	hs402216080-v	2.35
40/22	M16	100	hs402216100-v	2.50
50/30	M12	30	hs503012030-v	1.85
50/30	M12	40	hs503012040-v	1.90
50/30	M12	50	hs503012050-v	1.95
50/30	M12	60	hs503012060-v	1.95
50/30	M12	80	hs503012080-v	2.05
50/30	M12	100	hs503012100-v	2.20
50/30	M16	30	hs503016030-v	2.20
50/30	M16	40	hs503016040-v	2.25
50/30	M16	50	hs503016050-v	2.30
50/30	M16	60	hs503016060-v	2.35
50/30	M16	80	hs503016080-v	2.50
50/30	M16	100	hs503016100-v	2.65
50/30	M16	150	hs503016150-v	3.60
50/30	M20	40	hs503020040-v	2.90
50/30	M20	50	hs503020050-v	3.05
50/30	M20	60	hs503020060-v	3.15
50/30	M20	80	hs503020080-v	3.30
50/30	M20	100	hs503020100-v	3.60
50/30	M20	150	hs503020150-v	4.80

- 1) Typ 50/30 passend zu: 49/30, 50/30, 54/33, 52/34
 Typ 40/22 passend zu: 40/22, 40/25
 Typ 38/17 passend zu: 38/17, 36/36, 36/20, 35/50

Hammerkopfschrauben *Boulon à tête marteau*

zu 1) pour Profil	M (mm)	L (mm)	Art.Nr. N° d'article	Preis Prix Fr./Stk-pce
-------------------------	-----------	-----------	-------------------------	------------------------------

Material: Edelstahl A4 *Matériau: Acier A4*

40/22	M10	30	hs402210030-4	5.05
40/22	M10	40	hs402210040-4	5.25
40/22	M10	50	hs402210050-4	5.55
40/22	M10	60	hs402210060-4	5.85
40/22	M10	80	hs402210080-4	6.55
40/22	M10	100	hs402210100-4	7.35
40/22	M12	30	hs402212030-4	5.90
40/22	M12	40	hs402212040-4	6.15
40/22	M12	50	hs402212050-4	6.40
40/22	M12	60	hs402212060-4	6.60
40/22	M12	80	hs402212080-4	7.15
40/22	M12	100	hs402212100-4	7.80
40/22	M16	30	hs402216030-4	8.15
40/22	M16	40	hs402216040-4	8.45
40/22	M16	50	hs402216050-4	8.70
40/22	M16	60	hs402216060-4	9.10
40/22	M16	80	hs402216080-4	9.85
40/22	M16	100	hs402216100-4	11.00
50/30	M12	30	hs503012030-4	6.90
50/30	M12	40	hs503012040-4	7.10
50/30	M12	50	hs503012050-4	7.35
50/30	M12	60	hs503012060-4	7.70
50/30	M12	80	hs503012080-4	8.45
50/30	M12	100	hs503012100-4	9.15
50/30	M16	30	hs503016030-4	8.50
50/30	M16	40	hs503016040-4	8.95
50/30	M16	50	hs503016050-4	9.40
50/30	M16	60	hs503016060-4	10.10
50/30	M16	80	hs503016080-4	10.80
50/30	M16	100	hs503016100-4	11.95
50/30	M16	150	hs503016150-4	14.90
50/30	M20	40	hs503020040-4	13.75
50/30	M20	50	hs503020050-4	14.45
50/30	M20	60	hs503020060-4	15.15
50/30	M20	80	hs503020080-4	16.50
50/30	M20	100	hs503020100-4	18.35
50/30	M20	150	hs503020150-4	19.70

- 1) Type 50/30 valable pour: 49/30, 50/30, 54/33, 52/34
 Type 40/22 valable pour: 40/22, 40/25
 Type 38/17 valable pour: 38/17, 36/36, 36/20, 35/50

Bitte beachten Sie den gültigen LZ resp. TZ (Seite 2)

Diese Preisliste ersetzt alle vorherigen.

Il faut tenir compte du supplément d'alliage actuel, LZ/TZ (voir page 2)

Cette liste de prix remplace les précédentes.



ANCOTECH AG
 CH-8157 Dielsdorf
 Tel: 044 854 72 22
 FAX: 044 854 72 29

ANCOTECH SA
 CH-1728 Rossens
 Tel: 026 919 87 77
 FAX: 026 919 87 79

E-Mail:
 info@ancotech.ch
 Web:
 www.ancotech.ch

01.01.2019
 Seite / page
 62

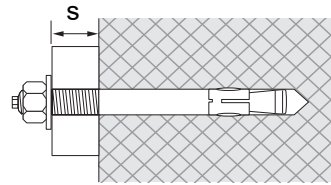
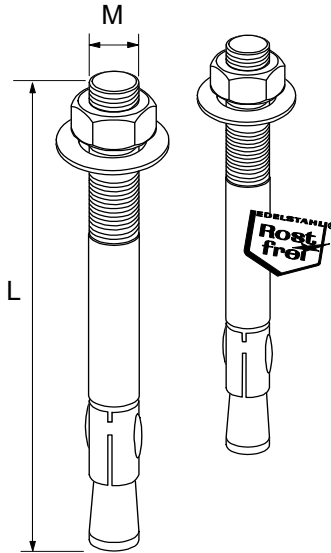

Bolzenanker

Abmessung - Dimensions			
M	L	S _{max}	
(mm)	(mm)	(mm)	

M6	40	5	100
M6	67	10	100
M6	82	25	100
M6	97	40	100
M8	75	10	100
M8	80	15	100
M8	95	30	100
M8	110	45	100
M8	120	55	100
M10	60	10	50
M10	85	10	50
M10	90	15	50
M10	120	45	50
M10	125	50	50
M10	145	70	50
M10	175	100	50
M10	215	140	25
M12	95	10	25
M12	110	15	25
M12	115	20	25
M12	125	30	25
M12	145	50	25
M12	160	65	25
M12	180	85	25
M12	200	105	25
M12	240	145	20
M16	115	15	20
M16	150	30	20
M16	180	60	20
M16	200	80	20
M16	220	100	10
M16	250	130	10
M20	150	5	10
M20	180	35	10
M20	240	95	10
M24	175	30	5
M24	190	30	5
M24	205	60	5
M24	220	75	5
M24	235	75	5

Art.Nr.	Preis
N° d'article	Prix
	Fr./Stk-pce

verzinkt	zingué
bol06040-v	0.55
bol06067-v	0.60
bol06082-v	0.70
bol06097-v	0.75
bol08075-v	0.75
bol08080-v	0.80
bol08095-v	0.90
bol08110-v	0.95
bol08120-v	1.00
bol10060-v	0.95
bol10085-v	1.15
bol10090-v	1.15
bol10120-v	1.40
bol10125-v	1.50
bol10145-v	1.70
bol10175-v	1.95
bol10215-v	2.30
bol12095-v	1.65
bol12110-v	1.80
bol12115-v	1.90
bol12125-v	1.95
bol12145-v	2.10
bol12160-v	2.25
bol12180-v	2.50
bol12200-v	2.80
bol12240-v	3.50
bol16115-v	3.15
bol16150-v	3.55
bol16180-v	4.30
bol16200-v	4.95
bol16220-v	5.90
bol16250-v	7.70
bol20150-v	7.45
bol20180-v	7.90
bol20240-v	13.70
-	-
bol24190-v	21.70
-	-
bol24220-v	23.90
bol24235-v	24.75

Chevilles mécaniques

Art.Nr.	Preis
N° d'article	Prix
	Fr./Stk-pce

inox A4	inox A4
bol06040-4	2.20
bol06067-4	2.45
bol06082-4	2.85
bol06097-4	3.10
bol08075-4	3.40
bol08080-4	3.45
bol08095-4	4.15
bol08110-4	4.10
bol08120-4	4.60
bol10060-4	4.30
bol10085-4	4.55
bol10090-4	4.55
bol10120-4	6.10
bol10125-4	6.35
bol10145-4	7.90
bol10175-4	10.05
bol10215-4	12.30
bol12095-4	7.40
bol12110-4	6.95
bol12115-4	8.25
bol12125-4	8.50
bol12145-4	9.60
bol12160-4	10.50
bol12180-4	11.95
bol12200-4	13.15
bol12240-4	16.85
bol16115-4	13.65
bol16150-4	16.85
bol16180-4	20.35
bol16200-4	26.00
bol16220-4	28.70
bol16250-4	31.55
bol20150-4	31.90
bol20180-4	39.05
bol20240-4	50.40
bol24175-4	70.45
-	-
bol24205-4	75.50
bol24220-4	79.55
-	-

Bitte beachten Sie den gültigen LZ resp. TZ (Seite 2)
Diese Preisliste ersetzt alle vorherigen.

Il faut tenir compte du supplément d'alliage actuel, LZ/TZ (voir page 2)
Cette liste de prix remplace les précédentes.



ANCOTECH AG
CH-8157 Dielsdorf
Tel: 044 854 72 22
FAX: 044 854 72 29

ANCOTECH SA
CH-1728 Rossens
Tel: 026 919 87 77
FAX: 026 919 87 79

E-Mail: info@ancotech.ch
Web: www.ancotech.ch

01.01.2019
Seite / page 63

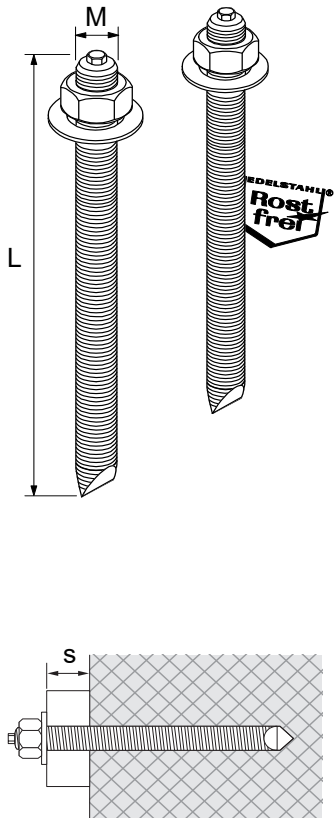

Verbundanker

Abmessung - Dimensions				
M	L	S _{max}		
(mm)	(mm)	(mm)		
M8	110	20	10	
M8	150	60	10	
M10	130	30	10	
M10	165	65	10	
M10	190	90	10	
M12	135	10	10	
M12	160	35	10	
M12	210	85	10	
M12	220	95	10	
M12	250	125	10	
M16	165	20	10	
M16	190	45	10	
M16	230	85	10	
M16	250	105	10	
M20	220	25	10	
M20	260	65	10	
M20	300	105	10	
M24	260	20	5	
M24	300	60	5	
M30	380	70	5	

Verwendung:
- mit ancoBOND® siehe S.22
- mit Ampulle siehe unten

Tiges pour scellement chimique

Art.Nr.	Preis	Art.Nr.	Preis
N° d'article	Prix	N° d'article	Prix
	Fr./Stk-pce		Fr./Stk-pce
verzinkt	zingué	inox A4	inox A4
kle08110-v	1.00	kle08110-4	3.40
kle08150-v	1.25	kle08150-4	4.90
kle10130-v	1.35	kle10130-4	5.75
kle10165-v	1.80	kle10165-4	6.60
kle10190-v	2.00	kle10190-4	7.80
kle12135-v	1.75	kle12135-4	7.85
kle12160-v	1.85	kle12160-4	8.95
kle12210-v	2.45	kle12210-4	11.00
kle12220-v	2.70	kle12220-4	11.55
kle12250-v	2.90	kle12250-4	11.50
kle16165-v	3.55	kle16165-4	16.35
kle16190-v	4.05	kle16190-4	18.40
kle16230-v	4.25	kle16230-4	21.05
kle16250-v	5.25	kle16250-4	23.55
kle20220-v	8.05	kle20220-4	33.10
kle20260-v	8.50	kle20260-4	39.20
kle20300-v	9.75	kle20300-4	45.00
kle24260-v	12.80	kle24260-4	60.35
kle24300-v	12.90	kle24300-4	68.65
kle30380-v	41.00	kle30380-4	169.40

Utilisation:
- avec ancoBOND® voir p.22
- avec ampoules voir au-dessous

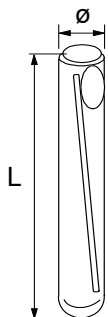

Ampullen zu Verbundanker

Abmessungen / Dimensions			
M	Ø x L		
(mm)	(mm)		
M8	9 x 80	10	
M10	11 x 80	10	
M12	13 x 95	10	
M14	15 x 95	10	
M16	17 x 95	10	
M20	22 x 175	10	
M24	24 x 210	5	
M30	33 x 265	5	

Ampoules pour chevilles

Art.Nr.	Preis
N° d'article	Prix
	Fr./Stk-pce
amp08-k	2.30
amp10-k	2.35
amp12-k	2.45
amp14-k	2.70
amp16-k	2.70
amp20-k	5.15
amp24-k	6.00
amp30-k	10.20

Bitte beachten Sie den gültigen LZ resp. TZ (Seite 2)
Diese Preisliste ersetzt alle vorherigen.

Il faut tenir compte du supplément d'alliage actuel, LZ/TZ (voir page 2)
Cette liste de prix remplace les précédentes.



ANCOTECH AG
CH-8157 Dielsdorf
Tel: 044 854 72 22
FAX: 044 854 72 29

ANCOTECH SA
CH-1728 Rossens
Tel: 026 919 87 77
FAX: 026 919 87 79

E-Mail: info@ancotech.ch
Web: www.ancotech.ch

01.01.2019
Seite / page 64

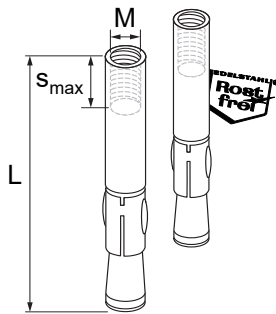

Bolzenanker mit Innengewinde

Abmessung - Dimensions			
M	L	S _{max}	
(mm)	(mm)	(mm)	
M6	45	15	100
M8	50	15	100
M10	60	20	50
M12	75	26	25

Chevilles avec filetage intérieur

Art.Nr.	Preis	Art.Nr.	Preis
N° d'article	Prix	N° d'article	Prix
	Fr./Stk-pce		Fr./Stk-pce
verzinkt	zingué	inox A4	inox A4
<i>boli06045-v</i>	1.15	<i>boli08050-4</i>	5.55
<i>boli08050-v</i>	1.55	<i>boli10060-4</i>	7.80
<i>boli10060-v</i>	2.10	<i>boli12075-4</i>	11.95
<i>boli12075-v</i>	3.90		

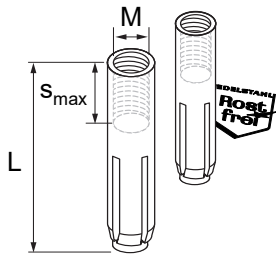

Schlaganker

Abmessung - Dimensions			
M	L	S _{max}	
(mm)	(mm)	(mm)	
M6	25	10	100
M6	30	13	100
M8	30	13	100
M8	40	20	100
M10	40	15	50
M12	50	18	50
M12	80	45	50
M16	65	23	25
M16	80	38	25
M20	80	34	25

Chevilles à frapper

Art.Nr.	Preis	Art.Nr.	Preis
N° d'article	Prix	N° d'article	Prix
	Fr./Stk-pce		Fr./Stk-pce
verzinkt	zingué	inox A4	inox A4
<i>sa06030-v</i>	0.35	<i>sa06025-4</i>	1.75
<i>sa08030-v</i>	0.45	<i>sa06030-4</i>	2.45
<i>sa08040-v</i>	0.60	<i>sa08030-4</i>	2.80
<i>sa10040-v</i>	0.70	<i>sa08040-4</i>	4.60
<i>sa12050-v</i>	1.10	<i>sa10040-4</i>	5.20
<i>sa12080-v</i>	5.50	<i>sa12050-4</i>	7.50
<i>sa16065-v</i>	2.30	<i>sa16065-4</i>	17.30
<i>sa16080-v</i>	6.50	<i>sa20080-4</i>	42.60
<i>sa20080-v</i>	5.00		

Setzwerkzeug

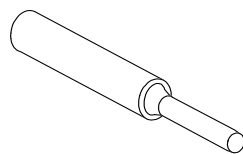

Abmessung - Dimensions		
M	L	
(mm)	(mm)	
6	25	1
8	30	1
8	40	1
10	40	1
12	50	1
12	80	1
16	65	1
16	80	1
20	80	1

Outil de pose

Art.Nr.	Preis
N° d'article	Prix
	Fr./Stk-pce
<i>wzea06025-v</i>	8.50
<i>wzsa08-r</i>	14.65
<i>wzsa08l-r</i>	16.80
<i>wzsa10-r</i>	17.85
<i>wzsa12-r</i>	21.35
<i>wzsa12l-r</i>	31.35
<i>wzsa16-r</i>	28.30
<i>wzsa16l-r</i>	43.30
<i>wzsa20-r</i>	38.70

Bitte beachten Sie den gültigen LZ resp. TZ (Seite 2)
Diese Preisliste ersetzt alle vorherigen.

Il faut tenir compte du supplément d'alliage actuel, LZ/TZ (voir page 2)
Cette liste de prix remplace les précédentes.



ANCOTECH AG
CH-8157 Dielsdorf
Tel: 044 854 72 22
FAX: 044 854 72 29

ANCOTECH SA
CH-1728 Rossens
Tel: 026 919 87 77
FAX: 026 919 87 79

E-Mail: info@ancotech.ch
Web: www.ancotech.ch

01.01.2019
Seite / page 65

Schwerlastanker SLS

Abmessung <i>Dimensions</i>		Bohrlochabmessung <i>Dimension du perçement</i>			
M (mm)	L (mm) Typ S	s _{max} (mm)	t (mm)	b (mm)	

Typ S

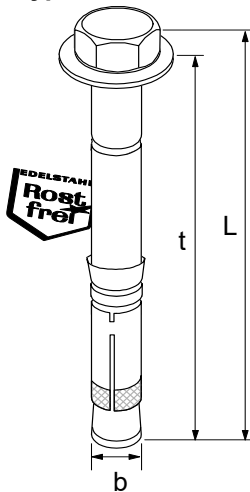

M6	65	10	60	10	50
M6	80	25	60	10	50
M6	110	50	60	10	50
M8	75	10	70	12	50
M8	90	25	70	12	50
M8	115	50	70	12	25
M10	85	10	85	14	25
M10	100	25	85	14	25
M10	125	50	85	14	25
M12	110	15	100	18	20
M12	130	40	100	18	20
M16	140	25	125	24	10
M16	160	50	125	24	10
M20	170	30	150	28	10
M20	200	60	150	28	5

s_{max} = max. Klemmstärke s_{max} = épaisseur de serrage max.

Chevilles d'ancrage SLS

Art.Nr. <i>N° d'article</i>	Preis <i>Prix</i>
--------------------------------	----------------------

Typ S	Fr./Stk-pce
inox A4	inox A4
sls10010-4	15.05
sls10025-4	15.60
sls10050-4	19.35
sls12010-4	20.15
sls12025-4	21.90
sls12050-4	25.00
sls14010-4	27.50
sls14025-4	29.70
sls14050-4	33.40
sls18015-4	42.05
sls18040-4	56.55
sls24025-4	97.50
sls24050-4	109.00
sls28030-4	143.10
sls28060-4	158.85

Schwerlastanker SLB

Abmessung <i>Dimensions</i>		Bohrlochabmessung <i>Dimension du perçement</i>			
M (mm)	L (mm) Typ B	s _{max} (mm)	t (mm)	b (mm)	

Typ B

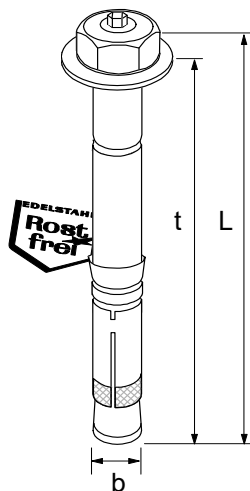

M6	71	10	60	10	50
M6	86	25	60	10	50
M6	108	50	60	10	50
M8	84	10	70	12	50
M8	99	25	70	12	50
M8	124	50	70	12	25
M10	98	10	85	14	25
M10	114	25	85	14	25
M10	139	50	85	14	25
M12	145	40	100	18	20
M16	159	25	125	24	10
M16	180	50	125	24	10
M20	192	30	150	28	10
M20	222	60	150	28	5

Chevilles d'ancrage SLB

Art.Nr. <i>N° d'article</i>	Preis <i>Prix</i>
--------------------------------	----------------------

Typ B	Fr./Stk-pce
inox A4	inox A4
slb10010-4	15.05
slb10025-4	15.60
slb10050-4	19.35
slb12010-4	20.15
slb12025-4	21.90
slb12050-4	25.00
slb14010-4	27.50
slb14025-4	29.70
slb14050-4	33.40
slb18040-4	56.55
slb24025-4	97.50
slb24050-4	109.00
slb28030-4	131.65
slb28060-4	158.85

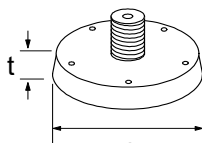
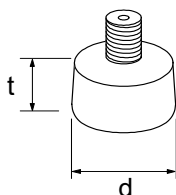
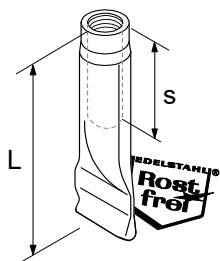
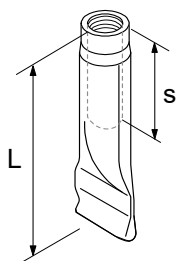
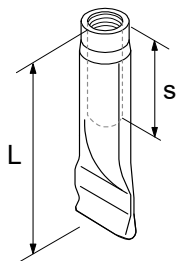

Hülsendübel

Douilles à bout ondulé

Art.Nr. N° d'article	Abmessung - Dimensions				Preis Prix Fr./Stk-pce
	M (mm)	L (mm)	S _{max} (mm)		

Materialqualität: Stahl verzinkt			Qualité du matériau: Acier zingué		
hd06040-v	M6	40	20	100	0.40
hd06050-v	M6	50	30	100	0.40
hd08040-v	M8	40	15	100	0.40
hd08060-v	M8	60	35	100	0.50
hd10050-v	M10	50	25	100	0.60
hd12050-v	M12	50	20	100	0.65
hd12060-v	M12	60	28	100	0.70
hd16080-v	M16	80	35	100	1.40
hd20100-v	M20	100	45	100	1.95

Materialqualität: Stahl roh			Qualité du matériau: Acier brut		
hd16080-r	M16	80	35	100	1.65
hd20120-r	M20	120	50	100	2.70
hd24120-r	M24	120	50	100	3.40

Materialqualität: Edelstahl A4 1.4401/1.4571			Qualité du matériau: Acier inox A4		
hd06040-4	M6	40	20	100	1.70
hd08040-4	M8	40	15	100	1.55
hd08050-4	M8	50	20	100	1.85
hd10050-4	M10	50	25	100	1.85
hd10060-4	M10	60	35	100	2.05
hd12050-4	M12	50	20	100	2.20
hd12060-4	M12	60	30	100	2.70
hd12070-4	M12	70	40	100	2.95
hd16080-4	M16	80	35	100	6.30

Andere Abmessungen auf Anfrage

D'autres dimensions sur demande

Nagelteller mit Gewinde

Cône à clouer avec filetage

Art.Nr. N° d'article	Gewinde Filetage		
nko-k	12-24	Siehe Seite 135	voir page 135
nko-r	30-42	Siehe Seite 135	voir page 135
nt-k	10-52	Siehe Seite 136	voir page 136

Bitte beachten Sie den gültigen LZ resp. TZ (Seite 2)
Diese Preisliste ersetzt alle vorherigen.

Il faut tenir compte du supplément d'alliage actuel, LZ/TZ (voir page 2)
Cette liste de prix remplace les précédentes.

VB - Anker

Ancre type VB

Art.Nr. N° d'article	Abmessungen - Dimensions		Preis Prix Fr./Stk-pce
	M (mm)	L (mm)	

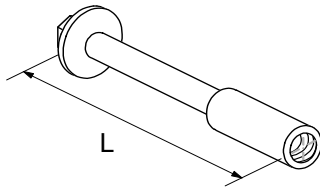

Materialqualität: Stahl verzinkt	Qualité du matériau: Acier zingué		
vb12062-v	M12	62	2.50
vb12082-v	M12	82	2.65
vb12102-v	M12	102	2.95
vb12122-v	M12	122	3.65
vb16067-v	M16	67	3.00
vb16087-v	M16	87	3.55
vb16102-v	M16	102	4.20
vb16122-v	M16	122	4.80
vb20083-v	M20	83	5.85
vb20098-v	M20	98	5.85
vb20113-v	M20	113	5.85
vb20133-v	M20	133	6.50
vb24108-v	M24	108	6.50
vb24128-v	M24	128	11.10
vb24148-v	M24	148	11.95
vb24168-v	M24	168	14.00

Material: Hülse Edelstahl A4	1.4401/1.4571	Matériau: Douille inox A4	
vb12062-4	M12	62	4.75
vb12082-4	M12	82	4.85
vb12102-4	M12	102	5.15
vb12122-4	M12	122	5.95
vb16067-4	M16	67	8.75
vb16087-4	M16	87	8.85
vb16102-4	M16	102	9.50
vb16122-4	M16	122	10.00
vb20083-4	M20	83	15.85
vb20098-4	M20	98	16.05
vb20113-4	M20	113	16.40
vb20133-4	M20	133	17.00
vb24108-4	M24	108	26.60
vb24128-4	M24	128	26.85
vb24148-4	M24	148	27.05
vb24168-4	M24	168	27.35

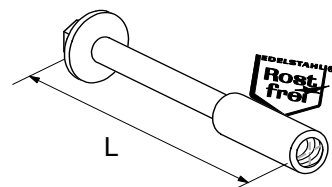

Hülse inox, Verankerung verzinkt
Andere Typen auf Anfrage

Douille inox, tige zingué
autres types sur demande

Ausführung komplett in Edelstahl:
auf Anfrage



Exécution en acier inox complet :
sur demande

Bitte beachten Sie den gültigen LZ resp. TZ (Seite 2)
Diese Preisliste ersetzt alle vorherigen.

Il faut tenir compte du supplément d'alliage actuel, LZ/TZ (voir page 2)
Cette liste de prix remplace les précédentes.

ancotech	ANCOTECH AG	ANCOTECH SA	E-Mail:	01.01.2019
	CH-8157 Dielsdorf	CH-1728 Rossens	info@ancotech.ch	
	Tel: 044 854 72 22	Tel: 026 919 87 77	Web:	Seite / page
	FAX: 044 854 72 29	FAX: 026 919 87 79	www.ancotech.ch	68

s93310030-v

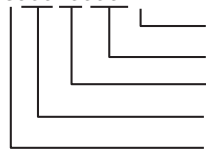

v = verzinkt / zingué
30 = Länge (mm) / Longueur (mm)
10 = Gewinde / filetage
933 = DIN 933 / DIN 933
s = Typ (Schraube) / type (vis)

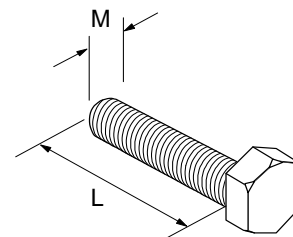

Schrauben DIN 933 verzinkt

Vis à tête six pans galvanisée DIN 933

L (mm)	Preis Fr./100 Stk.							Prix Fr./100 pce
	M 6 (mm)	M 8 (mm)	M 10 (mm)	M 12 (mm)	M 16 (mm)	M 20 (mm)	M 24 (mm)	
	verzinkt						zingué	
L = 20	8.30	15.00	24.00	43.50	77.00	-	-	
25	8.80	16.20	27.00	42.50	77.00	-	-	
30	9.80	17.00	27.00	43.50	75.00	158.00	-	
35	11.10	18.10	30.50	45.00	83.00	166.00	-	
40	12.70	18.10	31.00	44.00	84.00	166.00	320.00	
45	16.20	21.00	34.50	49.00	86.00	170.00	350.00	
50	16.60	23.50	36.00	51.00	93.00	174.00	320.00	
55	30.50	29.00	42.00	57.00	96.00	181.00	350.00	
60	32.00	32.00	46.50	61.00	127.00	193.00	350.00	
65	42.50	59.00	67.00	82.00	144.00	215.00	400.00	
70	42.50	53.00	61.00	73.00	136.00	225.00	420.00	
80	48.00	61.00	71.00	91.00	162.00	230.00	445.00	
90	80.00	71.00	101.00	128.00	215.00	345.00	470.00	
100	106.00	84.00	114.00	136.00	245.00	380.00	490.00	

s93310030-4

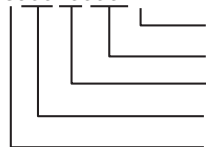

4 = inox A4 / inox A4
30 = Länge (mm) / Longueur (mm)
10 = Gewinde / filetage
933 = DIN 933 / DIN933
s = Typ (Schraube) / type (vis)

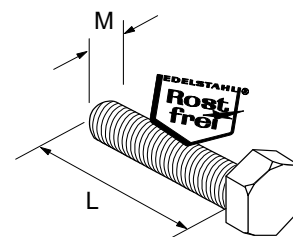

Schrauben DIN 933 inox A4

Vis à tête six pans inox A4 DIN 933

L (mm)	Preis Fr./100 Stk.							Prix Fr./100 pce
	M 6 (mm)	M 8 (mm)	M 10 (mm)	M 12 (mm)	M 16 (mm)	M 20 (mm)	M 24 (mm)	
	inox A4						inox A4	
L = 20	37.50	73.00	128.00	200.00	520.00	-	-	
25	42.50	74.00	123.00	184.00	520.00	-	-	
30	45.60	76.00	128.00	184.00	465.00	865.00	-	
35	54.00	83.00	136.00	192.00	470.00	825.00	-	
40	62.00	90.00	152.00	215.00	460.00	790.00	1'945.00	
45	71.00	93.00	164.00	225.00	500.00	825.00	2'025.00	
50	76.00	106.00	176.00	240.00	510.00	765.00	1'865.00	
55	102.00	124.00	210.00	280.00	550.00	805.00	1'960.00	
60	110.00	132.00	210.00	300.00	570.00	885.00	2'040.00	
65	132.00	176.00	270.00	335.00	635.00	920.00	2'160.00	
70	136.00	200.00	270.00	350.00	670.00	1'065.00	2'175.00	
80	153.00	230.00	325.00	410.00	735.00	1'265.00	2'380.00	
90	168.00	335.00	405.00	500.00	1'000.00	1'410.00	2'850.00	
100	188.00	375.00	465.00	550.00	1'170.00	1'445.00	2'925.00	

Bitte beachten Sie den gültigen LZ resp. TZ (Seite 2)

Il faut tenir compte du supplément d'alliage actuel, LZ/TZ (voir page 2)

Diese Preisliste ersetzt alle vorherigen.

Cette liste de prix remplace les précédentes.



ANCOTECH AG
CH-8157 Dielsdorf
Tel: 044 854 72 22
FAX: 044 854 72 29

ANCOTECH SA
CH-1728 Rossens
Tel: 026 919 87 77
FAX: 026 919 87 79

E-Mail: info@ancotech.ch
Web: www.ancotech.ch

01.01.2019
Seite / page 69

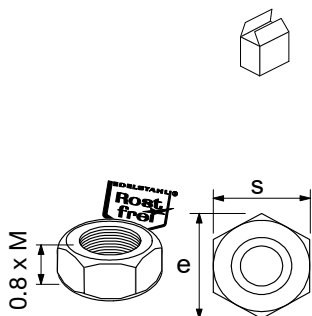

Muttern DIN 934

(Klasse A4-70) kg

Abmessung - Dimensions			
M	e	s	
5	(mm)	(mm)	

M	e	s	kg
M6	11	10	200
M8	14	13	200
M10	19	17	200
M12	21	19	200
M14	24	22	200
M16	27	24	200
M20	33	30	200
M24	30	36	200
M27	45	41	200
M30	51	46	200
M36	120	55	200

Ecrous DIN 934

(Classe A4-70)

Art.Nr.	Preis	Art.Nr.	Preis
N° d'article	Prix	N° d'article	Prix
	Fr./100 Stk-pce		Fr./100 Stk-pce

	verzinkt	zingué	inox A4	inox A4
	m93406-v	6.60	m93406-4	16.40
	m93408-v	6.60	m93408-4	27.00
	m93410-v	10.20	m93410-4	54.00
	m93412-v	14.60	m93412-4	72.00
	m93414-v	22.50	m93414-4	141.00
	m93416-v	27.00	m93416-4	148.00
	m93420-v	57.00	m93420-4	370.00
	m93424-v	113.00	m93424-4	660.00
	m93427-v	188.00	m93427-4	1'520.00
	m93430-v	240.00	m93430-4	1'550.00
	m93436-v	435.00	m93436-4	2'755.00

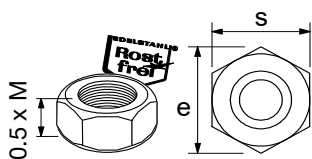

Muttern DIN 439

M	e	s	kg
M6	11	10	100
M8	14	13	100
M10	19	17	100
M12	21	19	100
M16	27	24	100
M20	33	30	100

Ecrous DIN 439

	verzinkt	zingué	inox A4	inox A4
	m43906-v	6.60	m43906-4	24.50
	m43908-v	7.70	m43908-4	38.00
	m43910-v	14.70	m43910-4	76.00
	m43912-v	23.50	m43912-4	111.00
	m43916-v	40.50	m43916-4	340.00
	m43920-v	89.00	m43920-4	710.00

Gewindestangen DIN 975

Abmessung		Art.Nr.	Preis
Dimensions		N° d'article	Prix
M	L		
(mm)	(mm)	GK 8.8	Fr./ Stk-pce

		verzinkt	zingué	inox A4	inox A4
M6	1000	g97506-v	3.50	g97506-4	9.50
M8	1000	g97508-v	4.10	g97508-4	12.50
M10	1000	g97510-v	8.40	g97510-4	21.55
M12	1000	g97512-v	10.25	g97512-4	29.50
M16	1000	g97516-v	15.75	g97516-4	53.80
M20	1000	g97520-v	23.95	g97520-4	83.80
M22	1000	g97522-v	29.60	g97522-4	109.05
M24	1000	g97524-v	50.00	g97524-4	119.40
M30	1000	g97530-v	60.50	g97530-4	213.30
M36	1000			g97536-4	466.10

Tiges filetées DIN 975

Art.Nr.	Preis	Art.Nr.	Preis
N° d'article	Prix	N° d'article	Prix
	Fr./ Stk-pce		Fr./ Stk-pce

Andere Typen auf Anfrage

Autres types sur demande

Bitte beachten Sie den gültigen LZ resp. TZ (Seite 2)
Diese Preisliste ersetzt alle vorherigen.

Il faut tenir compte du supplément d'alliage actuel, LZ/TZ (voir page 2)
Cette liste de prix remplace les précédentes.

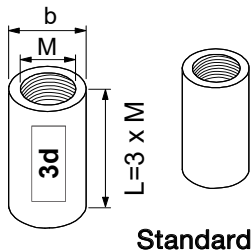

Verbindungs-muffen 3 x d (Standard)

Abmessung - Dimensions			
M	L	b	
(mm)	(mm)	(mm)	
M12	36	16	1
M16	48	21	1
M20	60	26	1
M24	72	32	1
M30	90	40	1

Manchon 3 x d (standard)

Art.Nr.	Preis
N° d'article	Prix
	Fr./Stk-pce
verzinkt	zingué
vbm12036-v	0.90
vbm16048-v	1.25
vbm20060-v	2.65
vbm24072-v	3.25
vbm30090-v	6.20

Verbindungs-muffen lang

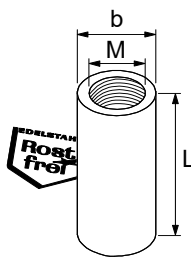

Abmessung - Dimensions			
M	L	b	
(mm)	(mm)	(mm)	
M12	40	16	1
M16	55	21	1
M20	70	26	1
M24	85	32	1
M30	100	40	1

Manchon long

Art.Nr.	Preis
N° d'article	Prix
	Fr./Stk-pce
inox A4	inox A4
vbm12040-4	2.25
vbm16055-4	5.35
vbm20070-4	9.75
vbm24085-4	15.45
vbm30100-4	26.50

Lieferung solange Vorrat

Livraison jusqu'à épuisement du stock

Bitte beachten Sie den gültigen LZ resp. TZ (Seite 2)
Diese Preisliste ersetzt alle vorherigen.

Il faut tenir compte du supplément d'alliage actuel, LZ/TZ (voir page 2)
Cette liste de prix remplace les précédentes.

	ANCOTECH AG	ANCOTECH SA	E-Mail:	01.01.2019
	CH-8157 Dielsdorf	CH-1728 Rossens	info@ancotech.ch	
	Tel: 044 854 72 22	Tel: 026 919 87 77	Web:	Seite / page
	FAX: 044 854 72 29	FAX: 026 919 87 79	www.ancotech.ch	71

U - Scheiben DIN 125

Abmessung - Dimensions				
M	d ₁	d ₂	t	
(mm)	(mm)	(mm)	(mm)	

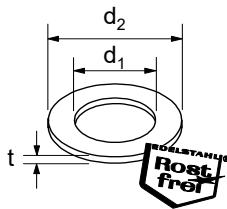

M6	6.4	12	1.6	200
M8	8.4	16	1.6	200
M10	10.5	20	2.0	100
M12	13.0	24	2.5	100
M14	15.0	28	2.5	100
M16	17.0	30	3.0	100
M20	21.0	37	3.0	100
M24	25.0	44	4.0	50
M27	28.0	50	4.0	50
M30	31.0	56	4.0	50

Andere Typen auf Anfrage

Art.Nr.	Preis
N° d'article	Prix
Fr./100 Stk-pce	

verzinkt	zingué
u12506-v	2.50
u12508-v	3.40
u12510-v	4.80
u12512-v	6.20
u12514-v	7.60
u12516-v	10.00
u12520-v	16.10
u12524-v	25.00
u12527-v	45.00
u12530-v	46.85

Rondelles DIN 125

Art.Nr.	Preis
N° d'article	Prix
Fr./100 Stk-pce	

inox A4	inox A4
u12506-4	9.20
u12508-4	15.80
u12510-4	31.00
u12512-4	51.00
u12514-4	72.00
u12516-4	75.00
u12520-4	144.00
u12524-4	280.00
u12527-4	500.00
u12530-4	540.00

Autres types sur demande

U - Scheiben DIN 9021

Abmessung - Dimensions				
M	d ₁	d ₂	t	
(mm)	(mm)	(mm)	(mm)	

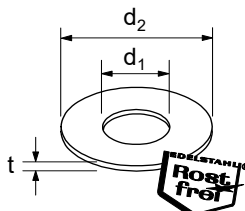

M6	6.4	18	1.6	200
M8	8.4	24	2.0	100
M10	10.5	30	2.5	100
M12	13.0	37	3.0	100
M16	17.0	50	3.0	100
M20	22.0	60	4.0	50

Art.Nr.	Preis
N° d'article	Prix
Fr./100 Stk-pce	

verzinkt	zingué
u902106-v	3.30
u902108-v	7.00
u902110-v	10.00
u902112-v	19.00
u902116-v	29.50
u902120-v	65.00

Rondelles DIN 9021

Art.Nr.	Preis
N° d'article	Prix
Fr./100 Stk-pce	

inox A4	inox A4
u902106-4	20.00
u902108-4	42.00
u902110-4	74.00
u902112-4	172.00
u902116-4	280.00
u902120-4	565.00

Standard - Druckplatten

Abmessung - Dimensions				
M	d ₁	b	t	
(mm)	(mm)	(mm)	(mm)	

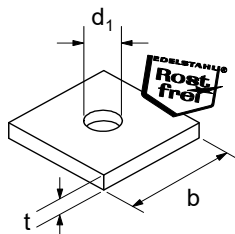

M12	13.0	30	4.0	1
M12	13.0	30	5.0	1
M16	17.0	30	4.0	1
M16	17.0	35	5.0	1
M16	17.0	40	5.0	1
M20	21.0	40	5.0	1
M20	21.0	40	6.0	1
M20	21.0	50	5.0	1
M20	21.0	50	6.0	1
M30	31.0	60	8.0	1
M39	40.0	80	8.0	1

Plaques de fixation standard

Art.Nr.	Preis
N° d'article	Prix
Fr./Stk-pce	

inox A4	inox A4
uv0300413-4	1.75
uv0300513-4	1.90
uv0300417-4	1.75
uv0350517-4	2.10
uv0400517-4	2.40
uv0400521-4	2.40
uv0400621-4	2.60
uv0500521-4	3.05
uv0500621-4	3.25
uv0600831-4	5.35
uv0800840-4	8.55

Bitte beachten Sie den gültigen LZ resp. TZ (Seite 2)
Diese Preisliste ersetzt alle vorherigen.

Il faut tenir compte du supplément d'alliage actuel, LZ/TZ (voir page 2)
Cette liste de prix remplace les précédentes.



ANCOTECH AG
CH-8157 Dielsdorf
Tel: 044 854 72 22
FAX: 044 854 72 29

ANCOTECH SA
CH-1728 Rossens
Tel: 026 919 87 77
FAX: 026 919 87 79

E-Mail: info@ancotech.ch
Web: www.ancotech.ch

01.01.2019
Seite / page 72

Mauerwerk-Verankerungen

Ancrage de murs en maçonnerie

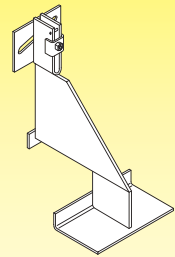
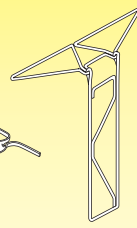
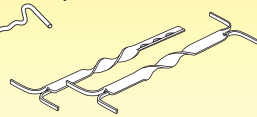
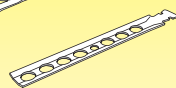
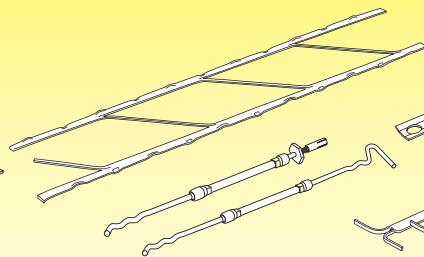
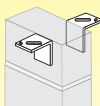
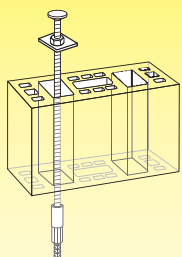

- Mauerwerks-Abfangkonsolen
- MURINOX®-Lagerfugenbewehrungen
- Mauerwerksverankerungen

- Consoles de support pour maçonnerie
- MURINOX®-Armature de joint d'assise
- Ancrage pour maçonnerie

wir  verankern
Mauerwerk

nous  ancrons la
maçonnerie

Schallschutzanker K-Link-Karbon auf Anfrage
Ancre antibruit K-Link-Carbon sur demande



Anwendung:
Verbindung Mauerwerk - Mauerwerk

Application:
Liaison maçonnerie - maçonnerie

Serie/série
K-LINK
1

Serie Série	Länge Longueur (mm)	Werkzeug Outil Typ/Type	Schalensabstand e Ecartement e (mm)	Verpackung Emballage Stk./Bd.	Art.Nr. N° d'article	Preis / Prix Fr. Stk./pce
Material / Matériaux INOX A4						
1	240	–	40-70	50	kl101-4	8.35
1	270	–	70-100	50	kl102-4	8.75
1	300	–	100-130	50	kl103-4	9.10
1	330	–	130-160	50	kl104-4	9.45
1	360	–	160-190	50	kl105-4	9.80
1	390	–	190-220	50	kl106-4	10.10
1	420	–	220-250	50	kl107-4	10.40
1	450	–	250-280	50	kl108-4	10.55
1	480	–	280-310	50	kl109-4	11.95
1	510	–	310-340	50	kl110-4	12.35

Weitere Grössen auf Anfrage

Autres longueurs sur demande

Schallschutzanker K-Link-Karbon auf Anfrage
Ancre antibruit K-Link-Carbon sur demande

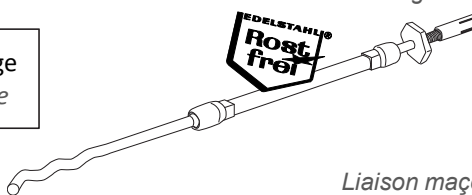

Anwendung:
Verbindung Mauerwerk - Beton

Application:
Liaison maçonnerie - béton

Serie/série
K-LINK
2

Serie Série	Länge Longueur (mm)	Werkzeug Outil Typ/Type	Schalensabstand e Ecartement e (mm)	Verpackung Emballage Stk./Bd.	Art.Nr. N° d'article	Preis / Prix Fr. Stk./pce
Material / Matériaux INOX A4						
2	170	wzsa06025-r	55-80	50	kl201-4	11.30
2	200	wzsa06025-r	85-110	50	kl202-4	11.80
2	230	wzsa06025-r	115-140	50	kl203-4	12.20
2	260	wzsa06025-r	145-170	50	kl204-4	12.65
2	290	wzsa06025-r	175-200	50	kl205-4	13.05
2	320	wzsa06025-r	205-230	50	kl206-4	13.45
2	350	wzsa06025-r	235-260	50	kl207-4	13.85
2	380	wzsa06025-r	265-290	50	kl208-4	14.05
2	410	wzsa06025-r	295-320	50	kl209-4	15.75
2	440	wzsa06025-r	325-350	50	kl210-4	16.20

Weitere Grössen auf Anfrage

Autres longueurs sur demande

Preis inkl. Einschlaganker SA M6 inox A4

Prix incl. cheville à frapper SA M6 inox A4

Zubehör zu Serie 2

Accessoire pour série 2

Art.Nr. N° d'article	Bezeichnung Description	Preis / prix Fr. Stk./pce
Material: INOX A4		
sa06025-4	M6x25 Schlaganker separat inox A4 Cheville à frapper séparée inox A4	1.75
wzea06025-r	Setzwerkzeug zu sa06 Outil de pose pour sa06	8.50

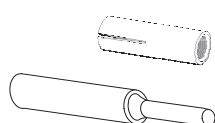

Bitte beachten Sie den gültigen LZ resp. TZ (Seite 2)

Il faut tenir compte du supplément d'alliage actuel, LZ/TZ (voir page 2)

Diese Preisliste ersetzt alle vorherigen.

Cette liste de prix remplace les précédentes.

wir  verankern
Mauerwerk

nous  ancrons la
maçonnerie

Schallschutzanker K-Link-Karbon auf Anfrage
Ancre antibruit K-Link-Carbon sur demande



Anwendung:
Verbindung Mauerwerk - Holz

Application:
Liaison maçonnerie - structure bois

Serie/série
K-LINK
3

Serie Série	Länge Longueur (mm)	Werkzeug Outil Typ/Type	Schalensabstand e Ecartement e (mm)	Verpackung Emballage Stk./Bd.	Art.Nr. N° d'article	Preis / Prix Fr. Stk/pce
Material / Matériaux INOX A4						
3	235	wzke05	55-80	50	kl301-4	12.25
3	270	wzke05	85-110	50	kl302-4	12.70
3	300	wzke05	115-140	50	kl303-4	13.15
3	330	wzke05	145-170	50	kl304-4	13.55
3	360	wzke05	175-200	50	kl305-4	14.00
3	390	wzke10	205-230	50	kl306-4	14.40
3	420	wzke10	235-260	50	kl307-4	14.80
3	450	wzke10	265-290	50	kl308-4	14.95
3	480	wzke10	295-320	50	kl309-4	16.70
3	510	wzke10	325-350	50	kl310-4	17.15

Weitere Grössen auf Anfrage

Autres longueurs sur demande

Schallschutzanker K-Link-Karbon auf Anfrage
Ancre antibruit K-Link-Carbon sur demande



Anwendung:
Verbindung Mauerwerk - Ankerschiene 28/15

Application:
Liaison maçonnerie - rails d'ancrage 28/15

Serie/série
K-LINK
4

Serie Série	Länge Longueur (mm)	Werkzeug Outil Typ/Type	Schalensabstand e Ecartement e (mm)	Verpackung Emballage Stk./Bd.	Art.Nr. N° d'article	Preis / Prix Fr. Stk/pce
Material / Matériaux INOX A4						
4	170	wzke05	60-90	50	kl401-4	12.15
4	200	wzke05	90-120	50	kl402-4	12.60
4	230	wzke05	120-150	50	kl403-4	13.05
4	260	wzke05	150-180	50	kl404-4	13.45
4	290	wzke05	180-210	50	kl405-4	13.90
4	320	wzke10	210-240	50	kl406-4	14.30
4	350	wzke10	240-270	50	kl407-4	14.70
4	380	wzke10	270-300	50	kl408-4	14.85
4	410	wzke10	300-330	50	kl409-4	16.60
4	440	wzke10	330-360	50	kl410-4	17.00

Preis ohne Ankerschiene
Weitere Grössen auf Anfrage

*Prix sans rail d'ancrage
Autres longueurs sur demande*

Zubehör zu Serie 4

Accessoire pour série 4

Art.Nr. N° d'article	Bezeichnung Description	Profil Profilé	Preis / prix Fr. Stk/pce
Material: INOX A4			
Matériaux: inox A4			
atc28150100-4	Ankerschiene / Rail d'ancrage	28/15-100 mm	15.20
atc28150200-4	Ankerschiene / Rail d'ancrage	28/15-200 mm	17.05
atc2815-4	Ankerschiene / Rail d'ancrage	28/15 - per m ¹	62.95

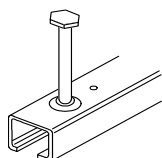

Bitte beachten Sie den gültigen LZ resp. TZ (Seite 2)
Diese Preisliste ersetzt alle vorherigen.

*Il faut tenir compte du supplément d'alliage actuel, LZ/TZ (voir page 2)
Cette liste de prix remplace les précédentes.*

wir  verankern
Mauerwerk

nous  ancrons la
maçonnerie

Schallschutzanker K-Link-Karbon auf Anfrage
Ancre antibruit K-Link-Carbon sur demande

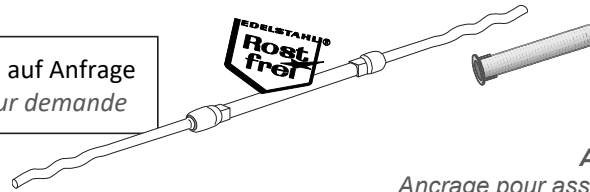

Anwendung:
Sanierungsanker

Application:
Ancre pour assainissement

Serie/série
K-LINK
5

Serie Série	Länge Longueur (mm)	Schalabstand e Ecartement e (mm)	Verpackung Emballage Stk./Bd.	Art.Nr. N° d'article	Preis / Prix Fr. Stk/pce
Material / Matériaux INOX A4					
5	230	40-70	50	kl501-4	11.60
5	265	70-100	50	kl502-4	12.20
5	295	100-130	50	kl503-4	12.60
5	325	130-160	50	kl504-4	13.05
5	355	160-190	50	kl505-4	13.45
5	385	190-220	50	kl506-4	13.85
5	415	220-250	50	kl507-4	14.25
5	445	250-280	50	kl508-4	14.45
5	475	280-310	50	kl509-4	16.15
5	505	310-340	50	kl510-4	16.60

Preis inkl. 1 Siebhülse 12x85mm
Weitere Grössen auf Anfrage

Prix incl. 1 tamis 12x85mm
Autres longueurs sur demande

Schallschutzanker K-Link-Karbon auf Anfrage
Ancre antibruit K-Link-Carbon sur demande

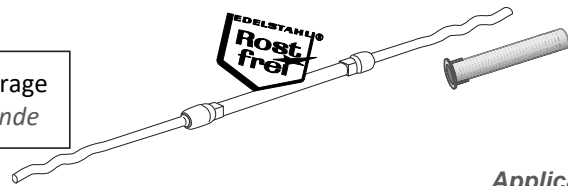

Anwendung:
Verbindung Mauerwerk - Mauerwerk/Beton

Application:
Liaison maçonnerie - maçonnerie/béton

Serie/série
K-LINK
6

Serie Série	Länge Longueur (mm)	Schalabstand e Ecartement e (mm)	Verpackung Emballage Stk./Bd.	Art.Nr. N° d'article	Preis / Prix Fr. Stk/pce
Material / Matériaux INOX A4					
6	235	40-70	50	kl601-4	10.95
6	270	70-100	50	kl602-4	11.40
6	300	100-130	50	kl603-4	11.85
6	330	130-160	50	kl604-4	12.25
6	360	160-190	50	kl605-4	12.70
6	390	190-220	50	kl606-4	13.10
6	420	220-250	50	kl607-4	13.50
6	450	250-280	50	kl608-4	13.65
6	480	280-310	50	kl609-4	15.40
6	510	310-340	50	kl610-4	15.80

Preis inkl. 1 Siebhülse 12 x 85 mm
Weitere Grössen auf Anfrage

Prix incl. 1 tamis 12 x 85 mm
Autres longueurs sur demande

Zusätzliches Material zu Serie 5/6

Matériaux supplémentaires pour série 5/6

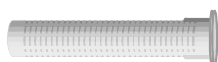

Artikel Article	Abmessung / Dimensions (mm)	Preis / Prix Fr. Stk/pce
abs12085-k Siebhülse/Douille tamis	d _{max} 8 ø 12 L 85	1.10

Bitte beachten Sie den gültigen LZ resp. TZ (Seite 2)
Diese Preisliste ersetzt alle vorherigen.

Il faut tenir compte du supplément d'alliage actuel, LZ/TZ (voir page 2)
Cette liste de prix remplace les précédentes.

wir verankern
Mauerwerk

nous ancrons la
maçonnerie

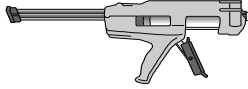

ancoBOND® - Auspresspistole

Pistolet à injection

Art.Nr.	für Kartusche		Preis / Prix
N° d'article	pour Cartouche		Fr. Stk/pce
ab4200	380cm ³ , 410cm ³ , 420cm ³	1	98.00

VM



ancoBOND® - VM-Injektionsmörtel 410

Mortier d'injection époxy 410

Art.Nr.	Inhalt		Preis / Prix
N° d'article	Contenu		Fr. Stk/pce
abvm410	410 cm ³ , ca. 16 Dübelfüllungen, inkl. Mischer 410 cm ³ , env. 16 remplissages de tamis, incl. mélangeur	1, 12	36.80

Zubehör

Accessoires

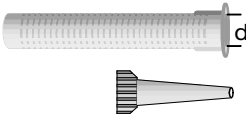

Art.Nr.	Bezeichnung	Abm.-Dimensionen (mm)		Preis / Prix
N° d'article	Description	d _{max} ø L		Fr. Stk/pce
abs12085-k	Siebhülse / Douille tamis	8 12 85		1.10
abs16085-k	Siebhülse / Douille tamis	12 16 85		1.50
abm420-k	Mischer zusätzlich / Mélangeur supplémentaire		1	2.15



v1280-k	Verfülllanze kurz für e ≤ 100mm Injecteur court pour e ≤ 100mm	280	1	7.50
---------	---	-----	---	------



v1400-k	Verfülllanze lang für e > 100mm Injecteur long pour e > 100mm	400	1	7.90
---------	--	-----	---	------



v1205-k	Verfülllanze für Vorsatzschicht Injecteur pour parement	205	1	7.00
---------	--	-----	---	------



abp-k	Ausblaspumpe / Pompe pour nettoyage		1	20.50
-------	-------------------------------------	--	---	-------

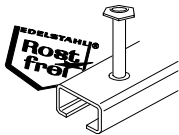

Ankerschienen zu Serie 4

Rails d'ancrage pour série 4

Art.Nr.		Abm.-Dimensionen (mm)		Preis / Prix
N° d'article		Profil / Profilé	L	Fr. Stk/pce
Material: INOX A4		Matériaux: inox A4		
atc28150100-4	Ankerschiene / Rail d'ancrage	28/15	100	15.20
atc28150150-4	Ankerschiene / Rail d'ancrage	28/15	150	15.50
atc2815-4	Ankerschiene / Rail d'ancrage	28/15	per m ¹	62.95

Montagesteckschlüssel zu K-Link-Anker

Clés de montage pour ancre K-Link

Art.Nr.	Bezeichnung	für / pour		Preis / Prix
N° d'article	Description	e (mm)		Fr. Stk/pce
wzkeb05-v	Einsatz für Bohrgewinde	55-210	1	37.50
wzkeh10-v	Outil de montage (pour perceuse)	210-360	1	38.50
wzkeh05-v	Montagewerkzeug mit Handgriff	55-210	1	42.50
wzkeh10-v	Outil de montage à main	210-360	1	43.50

für K-Link-Anker Serien 2 / 3 / 4

pour ancrés K-Link, sérié 2 / 3 / 4

Bitte beachten Sie den gültigen LZ resp. TZ (Seite 2)

Il faut tenir compte du supplément d'alliage actuel, LZ/TZ (voir page 2)

Diese Preisliste ersetzt alle vorherigen.

Cette liste de prix remplace les précédentes.

ancotech

ANCOTECH AG
CH-8157 Dielsdorf
Tel: 044 854 72 22
FAX: 044 854 72 29

ANCOTECH SA
CH-1728 Rossens
Tel: 026 919 87 77
FAX: 026 919 87 79

E-Mail: info@ancotech.ch
Web: www.ancotech.ch

01.01.2019
Seite / page
77

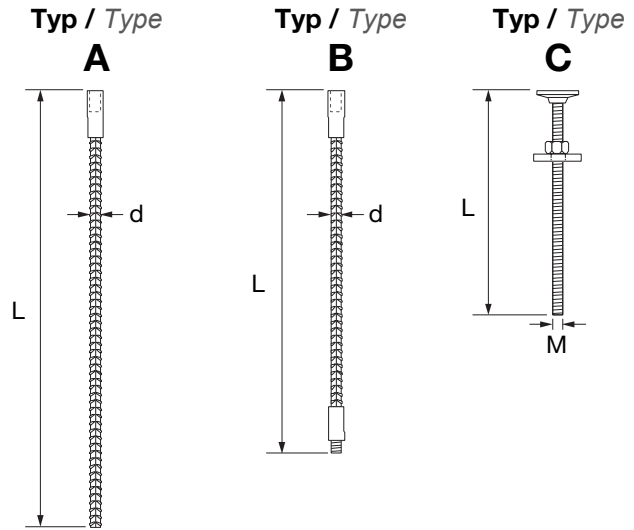
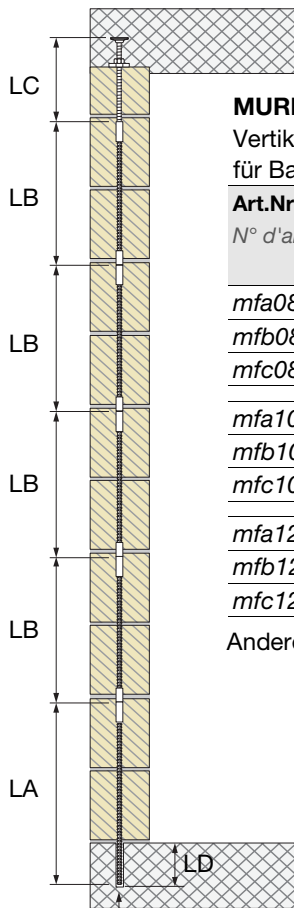
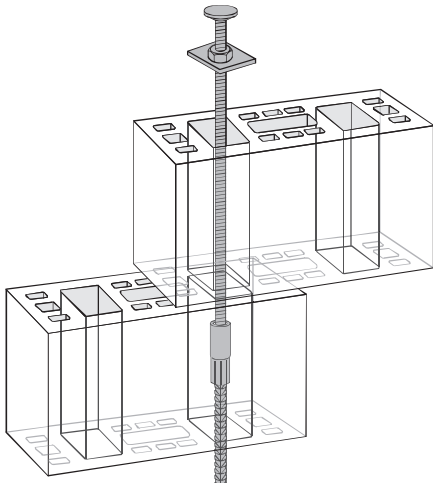

MURFIX-Verankerung
Vertikale Bewehrung B500B
für Backsteinmauern

Ancrage-MURFIX
Armature verticale B500B
pour brique

Art.Nr. <i>N° d'article</i>	Typ <i>Type</i>	Eisen <i>Acier</i> d (mm)	Gewinde <i>Filetage</i> M (mm)	Länge <i>Longueur</i> L (mm)	Preis / Prix <i>Fr. Stk/pce</i>
<i>mfa080500-r</i>	A	8	12	500	3.50
<i>mfb080390-r</i>	B	8	12	390	5.70
<i>mfc080250-r</i>	C	8	12	250	20.60
<i>mfa100500-r</i>	A	10	12	500	3.60
<i>mfb100390-r</i>	B	10	12	390	5.60
<i>mfc100250-r</i>	C	10	12	250	20.60
<i>mfa120530-r</i>	A	12	16	530	5.35
<i>mfb120390-r</i>	B	12	16	390	7.50
<i>mfc120250-r</i>	C	12	16	250	23.60

Andere Längen sind kurzfristig lieferbar.

Autres longueurs livrables dans un délais très court.

Eisen geklebt mit Injektionsmörtel ancoBOND® (S. 77)
Armature scellée avec le mortier d'injection ancoBOND® (p. 77)

wir  verankern
Mauerwerk

nous  ancrons la
maçonnerie

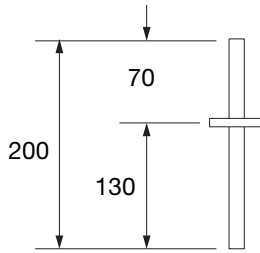

mit Mörtel gefüllt
rempli avec mortier

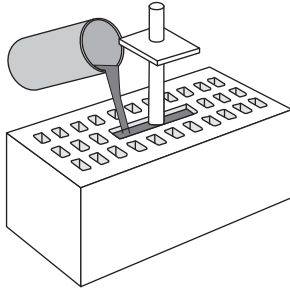

MURSYS-Verankerung
Schubdorne
für Backsteinmauer

Ancrage-MURSYS
Goujon de cisaillement
pour murs en briques

Art.Nr. N° d'article	Eisen Acier d (mm)	Länge Longueur L (mm)	Platte Plaque (mm)	Preis / Prix Fr. Stk/pce
-------------------------	--------------------------	-----------------------------	--------------------------	-----------------------------

Material: Stahl verzinkt		Matériaux: Acier zingué		
msys12200-v	12	200	50 x 50	17.80

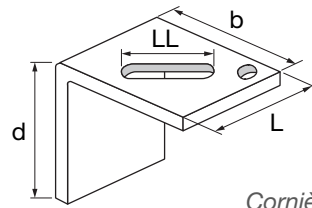
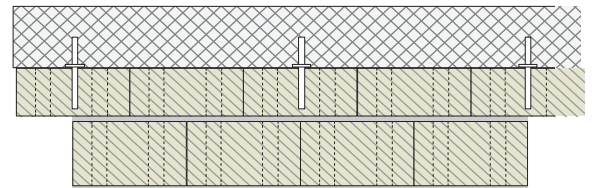
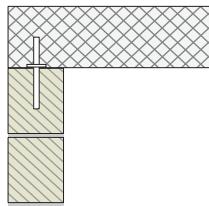

Erdbebenwinkel
Stabilisierungswinkel für
bestehende Backsteinmauer

Cornières sismiques
Cornière de stabilisation pour
murs en briques existants

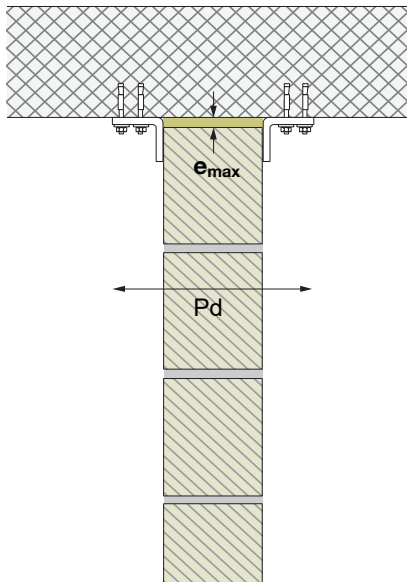

Art.Nr. N° d'article	Abmessungen/Dimensions					Preis / Prix Fr. Stk/pce
	h (mm)	b (mm)	L (mm)	e_max (mm)	LL (mm)	

Material: Stahl verzinkt		Matériaux: Acier zingué				
msis0808-v	80	80	80	10	10x40	12.10
msis0909-v	90	90	90	20	10x40	13.40
msis1010-v	100	100	100	30	10x40	15.20

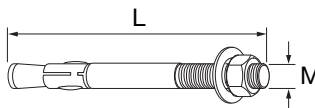

Bolzenanker

Chevilles mécaniques

Art.Nr. N° d'article	Abmessungen Dimensions		Preis / Prix Fr. Stk/pce
	M (mm)	L (mm)	

Material: Stahl verzinkt		Matériaux: Acier zingué	
bol08060-v	M8	60	0.70

Bitte beachten Sie den gültigen LZ resp. TZ (Seite 2)
Diese Preisliste ersetzt alle vorherigen.

Il faut tenir compte du supplément d'alliage actuel, LZ/TZ (voir page 2)
Cette liste de prix remplace les précédentes.

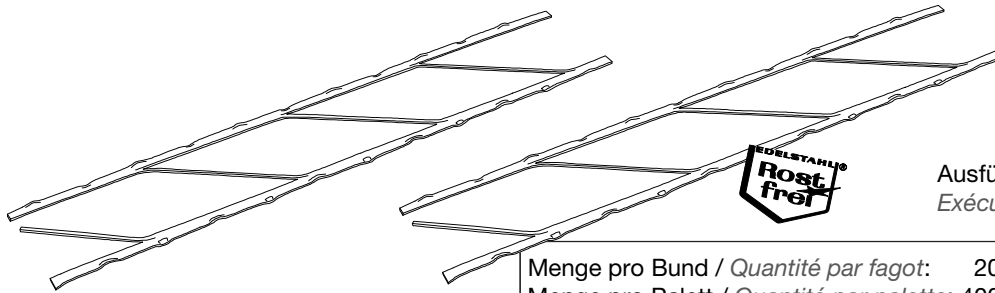

Ausführung: verzinkt und inox
Exécution: zingué et inox

Menge pro Bund / Quantité par fagot: 20 Stk./pce. = 61 m¹
Menge pro Palett / Quantité par palette: 400 Stk./pce. = 1220 m¹

MURINOX® - Lagerfugenbewehrungen

MURINOX® - Armature de joint d'assise

Art.Nr. <i>N° d'article</i>	Typ <i>Type</i>	Ø <i>(mm)</i>	Breite <i>Largeur</i> <i>(mm)</i>	Länge/Stk <i>Long. / pce</i> <i>(mm)</i>	Verpackung <i>Emballage</i>	Gewicht <i>Poids</i> <i>kg / Bund</i>	Preis <i>Prix</i> <i>Fr. /per m'</i>
					Stk. / Bd. Stk. / Pal.		

Material: Stahl verzinkt					Matériaux: Acier zingué			
mv4050-v	MV 4/50	4	50	3050	20	400	17.0	2.80
mv4080-v	MV 4/80	4	80		20	400	17.0	2.90
mv4100-v	MV 4/100	4	100		20	400	17.0	3.00
mv5050-v	MV 5/50	5	50	3050	20	400	20.0	3.95
mv5080-v	MV 5/80	5	80		20	400	20.0	4.05
mv5100-v	MV 5/100	5	100		20	400	20.0	4.25
mv5150-v	MV 5/150	5	150		20	400	20.0	4.35
mv5180-v	MV 5/180	5	180		20	400	20.0	4.55
mv5200-v	MV 5/200	5	200		20	400	20.0	4.65

Material: INOX 1.4016					Matériaux: inox 1.4016			
mc4050-1	MC 4/50	4	50	3050	20	400	17.0	4.05
mc4080-1	MC 4/80	4	80		20	400	17.0	4.15
mc4100-1	MC 4/100	4	100		20	400	17.0	4.30
mc5050-1	MC 5/50	5	50	3050	20	400	20.0	5.15
mc5080-1	MC 5/80	5	80		20	400	20.0	5.25
mc5100-1	MC 5/100	5	100		20	400	20.0	5.40
mc5150-1	MC 5/150	5	150		20	400	20.0	5.50
mc5180-1	MC 5/180	5	180		20	400	20.0	5.70
mc5200-1	MC 5/200	5	200		20	400	20.0	5.85

Material: INOX 1.4301					Matériaux: inox 1.4301			
mx4050-2	MX 4/50	4	50	3050	20	400	17.0	auf Anfrage
mx4080-2	MX 4/80	4	80		20	400	17.0	
mx4100-2	MX 4/100	4	100		20	400	17.0	
mx5050-2	MX 5/50	5	50	3050	20	400	20.0	sur demande
mx5080-2	MX 5/80	5	80		20	400	20.0	
mx5100-2	MX 5/100	5	100		20	400	20.0	
mx5150-2	MX 5/150	5	150		20	400	20.0	
mx5180-2	MX 5/180	5	180		20	400	20.0	
mx5200-2	MX 5/200	5	200		20	400	20.0	

Andere Abmessungen sind kurzfristig lieferbar.

D'autres dimensions sont livrables dans un délai très court.

Bitte beachten Sie den gültigen LZ resp. TZ (Seite 2)
Diese Preisliste ersetzt alle vorherigen.

Il faut tenir compte du supplément d'alliage actuel, LZ/TZ (voir page 2)
Cette liste de prix remplace les précédentes.



ANCOTECH AG
CH-8157 Dielsdorf
Tel: 044 854 72 22
FAX: 044 854 72 29

ANCOTECH SA
CH-1728 Rossens
Tel: 026 919 87 77
FAX: 026 919 87 79

E-Mail: info@ancotech.ch
Web: www.ancotech.ch

01.01.2019
Seite / page 80

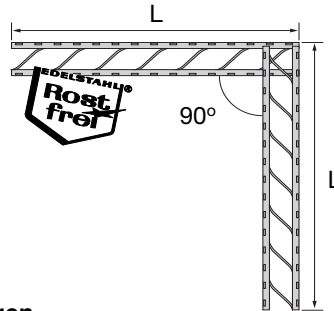

Ausführung: verzinkt und inox
Exécution: zingué et inox

**MURINOX® - Lagerfugenbewehrungen
Eckbügel (zweischnittig)**

**MURINOX® - Armature de joint d'assise
Epingle d'angle (section double)**

Art.Nr. <i>N° d'article</i>	Typ <i>Type</i>	ø <i>(mm)</i>	Breite <i>Largeur</i> <i>(mm)</i>	Länge <i>Longueur</i> <i>(mm)</i>	Verpackung <i>Emballage</i> <i>Stk./pce.</i>	Gewicht <i>Poids</i> <i>kg</i>	Preis <i>Prix</i> <i>Fr. Stk/pce.</i>
--------------------------------	--------------------	------------------	---	---	--	--------------------------------------	---

Material: Stahl verzinkt

Matériaux: Acier zingué

<i>mve4050450-v</i>	MVE 4/50	4	50	450/450	1	0.25	4.30
<i>mve4080450-v</i>	MVE 4/80	4	80		1	0.25	4.40
<i>mve4100450-v</i>	MVE 4/100	4	100		1	0.25	4.50
<i>mve5050450-v</i>	MVE 5/50	5	50	450/450	1	0.30	5.35
<i>mve5080450-v</i>	MVE 5/80	5	80		1	0.30	5.45
<i>mve5100450-v</i>	MVE 5/100	5	100		1	0.30	5.65
<i>mve5150450-v</i>	MVE 5/150	5	150		1	0.30	5.75
<i>mve5180450-v</i>	MVE 5/180	5	180		1	0.30	5.95
<i>mve5200450-v</i>	MVE 5/200	5	200		1	0.30	6.05

Material: INOX 1.4016

Matériaux: inox 1.4016

<i>mce4050450-1</i>	MCE 4/50	4	50	450/450	1	0.25	5.25
<i>mce4080450-1</i>	MCE 4/80	4	80		1	0.25	5.35
<i>mce4100450-1</i>	MCE 4/100	4	100		1	0.25	5.45
<i>mce5050450-1</i>	MCE 5/50	5	50	450/450	1	0.30	6.90
<i>mce5080450-1</i>	MCE 5/80	5	80		1	0.30	7.00
<i>mce5100450-1</i>	MCE 5/100	5	100		1	0.30	7.15
<i>mce5150450-1</i>	MCE 5/150	5	150		1	0.30	7.25
<i>mce5180450-1</i>	MCE 5/180	5	180		1	0.30	7.45
<i>mce5200450-1</i>	MCE 5/200	5	200		1	0.30	7.55

Material: INOX 1.4301

Matériaux: inox 1.4301

<i>mxe4050450-2</i>	MXE 4/50	4	50	450/450	1	0.25	auf Anfrage
<i>mxe4080450-2</i>	MXE 4/80	4	80		1	0.25	
<i>mxe4100450-2</i>	MXE 4/100	4	100		1	0.25	
<i>mxe5050450-2</i>	MXE 5/50	5	50	450/450	1	0.30	sur demande
<i>mxe5080450-2</i>	MXE 5/80	5	80		1	0.30	
<i>mxe5100450-2</i>	MXE 5/100	5	100		1	0.30	
<i>mxe5150450-2</i>	MXE 5/150	5	150		1	0.30	
<i>mxe5180450-2</i>	MXE 5/180	5	180		1	0.30	
<i>mxe5200450-2</i>	MXE 5/200	5	200		1	0.30	

Andere Abmessungen sind kurzfristig lieferbar.

D'autres dimensions sont livrables dans un délai très court.

Für Winkel die von 90° abweichen wird ein Zuschlag von 15% verrechnet.

Pour des Angles différents de 90°, un supplément de prix de 15% doit être pris en compte.

Bitte beachten Sie den gültigen LZ resp. TZ (Seite 2)

Il faut tenir compte du supplément d'alliage actuel, LZ/TZ (voir page 2)

Diese Preisliste ersetzt alle vorherigen.

Cette liste de prix remplace les précédentes.

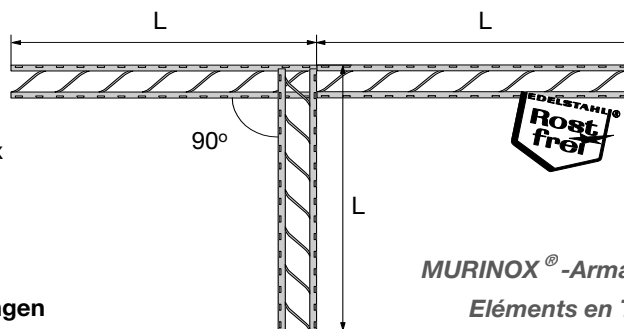

Ausführung: verzinkt und inox
Exécution: zingué et inox

MURINOX® - Armature de joint d'assise

Eléments en T pour liaison de murs
transversaux (section double)

MURINOX® - Lagerfugenbewehrungen

T-Bügel (Wandanschlussbügel, zweiseitig)

Art.Nr. N° d'article	Typ Type	ø (mm)	Breite Largeur (mm)	Länge Longueur (mm)	Verpackung Emballage Stk./pce.	Gewicht Poids kg	Preis Prix Fr. Stk/pce.
-------------------------	-------------	-----------	---------------------------	---------------------------	--------------------------------------	------------------------	-------------------------------

Material: Stahl verzinkt **Matériaux: Acier zingué**

mvt4050450-v	MVT 4/50	4	50	450/450	1	0.38	4.95
mvt4080450-v	MVT 4/80	4	80		1	0.38	5.05
mvt4100450-v	MVT 4/100	4	100		1	0.38	5.15
mvt5050450-v	MVT 5/50	5	50	450/450	1	0.45	6.20
mvt5080450-v	MVT 5/80	5	80		1	0.45	6.30
mvt5100450-v	MVT 5/100	5	100		1	0.45	6.50
mvt5150450-v	MVT 5/150	5	150		1	0.45	6.60
mvt5180450-v	MVT 5/180	5	180		1	0.45	6.80
mvt5200450-v	MVT 5/200	5	200		1	0.45	6.90

Material: INOX 1.4016 **Matériaux: inox 1.4016**

mct4050450-1	MCT 4/50	4	50	450/450	1	0.38	6.50
mct4080450-1	MCT 4/80	4	80		1	0.38	6.55
mct4100450-1	MCT 4/100	4	100		1	0.38	6.70
mct5050450-1	MCT 5/50	5	50	450/450	1	0.45	8.65
mct5080450-1	MCT 5/80	5	80		1	0.45	8.75
mct5100450-1	MCT 5/100	5	100		1	0.45	8.90
mct5150450-1	MCT 5/150	5	150		1	0.45	9.00
mct5180450-1	MCT 5/180	5	180		1	0.45	9.20
mct5200450-1	MCT 5/200	5	200		1	0.45	9.30

Material: INOX 1.4301 **Matériaux: inox 1.4301**

mxt4050450-2	MXT 4/50	4	50	450/450	1	0.38	auf Anfrage
mxt4080450-2	MXT 4/80	4	80		1	0.38	
mxt4100450-2	MXT 4/100	4	100		1	0.38	
mxt5050450-2	MXT 5/50	5	50	450/450	1	0.45	sur demande
mxt5080450-2	MXT 5/80	5	80		1	0.45	
mxt5100450-2	MXT 5/100	5	100		1	0.45	
mxt5150450-2	MXT 5/150	5	150		1	0.45	
mxt5180450-2	MXT 5/180	5	180		1	0.45	
mxt5200450-2	MXT 5/200	5	200		1	0.45	

Andere Abmessungen sind
kurzfristig lieferbar.

D'autres dimensions sont livrables dans
un délai très court.

Für Winkel die von 90° abweichen wird ein
Zuschlag von 15% verrechnet.

Pour des angles différents de 90°, un supplément de prix
de 15% doit être pris en compte.

Bitte beachten Sie den gültigen LZ resp. TZ (Seite 2)

Il faut tenir compte du supplément d'alliage actuel, LZ/TZ (voir page 2)

Diese Preisliste ersetzt alle vorherigen.

Cette liste de prix remplace les précédentes.

wir  verankern
Mauerwerk

nous  ancrons la
maçonnerie

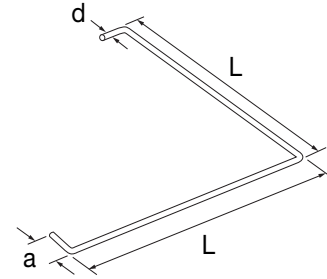
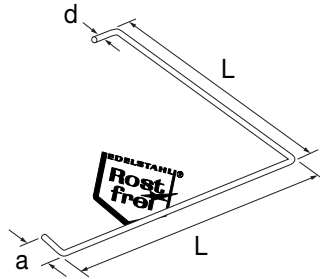
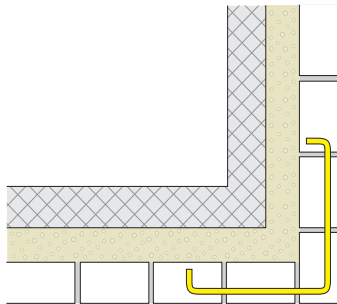

Typ/type
EB

Eckbügel (einschnittig)

Epingle d'angle (section simple)

Art.Nr. N° d'article	Typ / type	ø d (mm)	L (mm)	a (mm)	Stück/Bund Pièce/Paquet	Preis / Prix Stk./pce
Material: inox A2						Matériaux: inox A2
eb045004-2	EB	4	450	5	20	3.40
Material: feuerverzinkt						Matériaux: zingué au feu
eb045004-f	EB	4	450	5	20	1.80

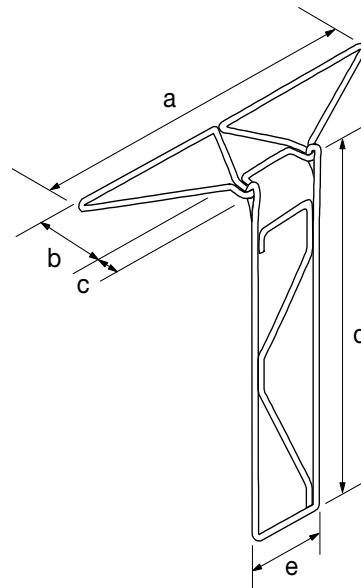
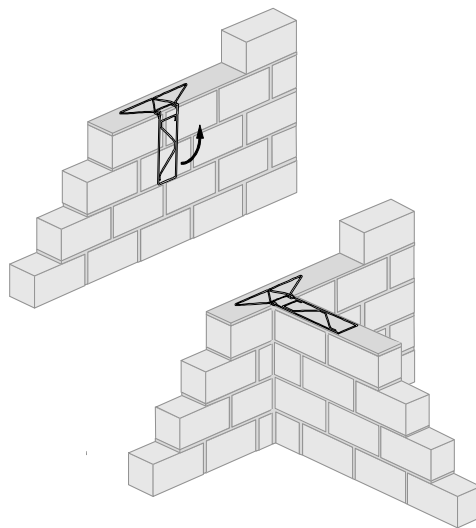

Typ/type
KLP

Zwischenwandanschluss

Epingle de liaison KLP

Art.Nr. N° d'article	a (mm)	b (mm)	c (mm)	d (mm)	e (mm)	ø (mm)	Stück/Bund Pièce/Paquet	Preis / Prix Fr. Stk./pce
Material: verzinkt								Matériaux: zingué
klp04-v	300	70	25	350	70	4	20	2.85

Bitte beachten Sie den gültigen LZ resp. TZ (Seite 2)
Diese Preisliste ersetzt alle vorherigen.

Il faut tenir compte du supplément d'alliage actuel, LZ/TZ (voir page 2)
Cette liste de prix remplace les précédentes.

wir verankern
Mauerwerk

nous ancrons la
maçonnerie

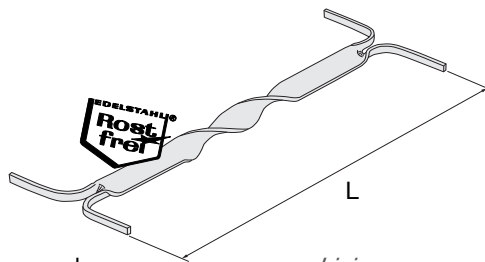

Anwendung:
Verbindung Mauerwerk - Mauerwerk

Application:
Liaison maçonnerie - maçonnerie

MURINOX® - Spiralanker MXM

MURINOX® - Ancre torsadée MXM

Serie/série
MXM

Art.Nr. N° d'article	Typ Type	Länge Longueur (mm)	Schalenabstand e Ecartement e (mm)	 Stk/pce	Preis Prix Fr. Stk/pce
Material: INOX 1.4571				Matériaux: inox 1.4571	
mxm190-4	MXM 190	190	50-90	50	6.85
mxm230-4	MXM 230	230	90-130	50	7.70
mxm270-4	MXM 270	270	130-170	50	8.50
mxm300-4	MXM 300	300	170-200	50	9.35
mxm330-4	MXM 330	330	200-230	50	9.90
mxm360-4	MXM 360	360	230-260	50	10.45

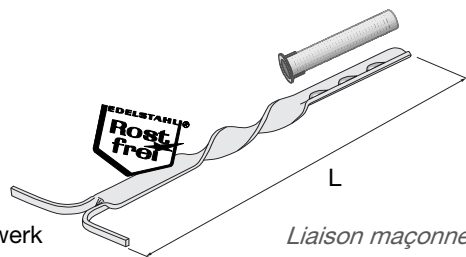

Anwendung:
Verbindung Mauerwerk - Mauerwerk

Application:
Liaison maçonnerie- maçonnerie

MURINOX® - Spiralanker MXA

MURINOX® - Ancre torsadée MXA

Serie/série
MXA

Art.Nr. N° d'article	Typ Type	Länge Longueur (mm)	Schalenabstand e Ecartement e (mm)	 Stk/pce	Preis Prix Fr. Stk/pce
Material: INOX 1.4571				Matériaux: inox 1.4571	
mxm200-4	MXA 200	200	50-80	50	7.60
mxm230-4	MXA 230	230	80-110	50	8.05
mxm260-4	MXA 260	260	110-140	50	8.50
mxm290-4	MXA 290	290	140-170	50	10.95
mxm320-4	MXA 320	320	170-200	50	13.80
mxm350-4	MXA 350	350	200-230	50	14.75
Inkl. Siebhülse 16 x 85 mm				incl. douille tamis 16 x 85 mm	

Zusätzliches Material

Matériaux supplémentaires

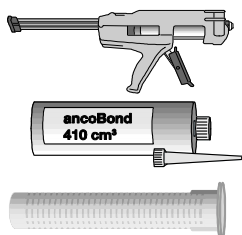

ab4200	Auspresspistole für Kartusche Pistolet à injection pour cartouche	380 , 410, 420cm ³	98.00
abvm410	VM-Injektionsmörtel Mortier d'injection époxy	410 cm ³	36.80
abs16085-k	Siebhülse zusätzlich Douille tamis	Ø = 16 mm, L = 85 mm	1.50

Bitte beachten Sie den gültigen LZ resp. TZ (Seite 2)
Diese Preisliste ersetzt alle vorherigen.

Il faut tenir compte du supplément d'alliage actuel, LZ/TZ (voir page 2)
Cette liste de prix remplace les précédentes.

ancotech

ANCOTECH AG
CH-8157 Dielsdorf
Tel: 044 854 72 22
FAX: 044 854 72 29

ANCOTECH SA
CH-1728 Rossens
Tel: 026 919 87 77
FAX: 026 919 87 79

E-Mail:
info@ancotech.ch
Web:
www.ancotech.ch

01.01.2019
Seite / page
84

wir verankern
Mauerwerk

nous ancrons la
maçonnerie

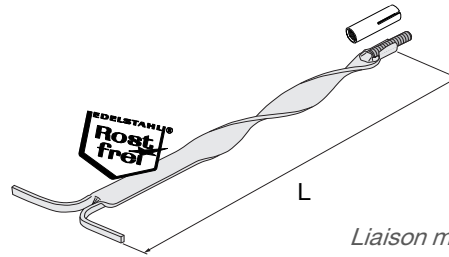

Anwendung:
Verbindung Mauerwerk - Beton

Application:
Liaison maçonnerie- béton

Serie/série
MXD

MURINOX® - Spiralanker MXD

MURINOX® - Ancre torsadée MXD

Art.Nr. N° d'article	Typ Type	Länge Longueur (mm)	Schalensabstand e Ecartement e (mm)	Stk/pce	Preis Prix Fr. Stk/pce
Material: INOX 1.4571				Matériaux: inox 1.4571	
mxd140-4	MXD 140	140	50-80	50	7.20
mxd170-4	MXD 170	170	80-110	50	7.40
mxd200-4	MXD 200	200	110-140	50	8.40
mxd230-4	MXD 230	230	140-170	50	8.80
mxd260-4	MXD 260	260	170-200	50	9.55
mxd290-4	MXD 290	290	200-230	50	11.95
mxd320-4	MXD 320	320	230-260	50	12.45
mxd350-4	MXD 350	350	260-290	50	14.75

Weitere Grössen auf Anfrage
Preis inkl. Einschlaganker SA M6 inox A4

Autres longueurs sur demande
Prix incl. cheville à frapper SA M6 inox A4

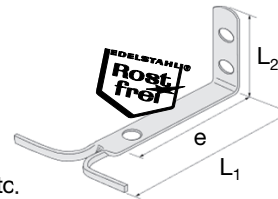

Anwendung:
Verbindung Mauerwerk - Beton etc.

Application:
Liaison maçonnerie- béton etc.

Serie/série
MXV

MURINOX® - Anker MXV

MURINOX® - Ancre MXV

Art.Nr. N° d'article	Typ Type	Länge Longueur L ₁ + L ₂ (mm)	Schalensabstand e Ecartement e (mm)	Stk/pce	Preis Prix Fr. Stk/pce
Material: INOX 1.4571				Matériaux: inox 1.4571	
mxv080a-4	MXV 080	80 + 60	0-50	50	5.50
mxv110a-4	MXV 110	110 + 60	30-80	50	5.80

Weitere Grössen auf Anfrage

Autres longueurs sur demande

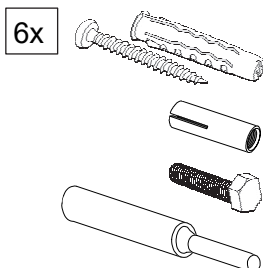

**Zusätzliches Material
zu MXD und MXV**

**Matériaux supplémentaires
pour MXD et MXV**

xdg06040-2	Dübelset INOX à 6 Stk. Set de douilles en inox à 6 pce.				5.55
sa06025-4	Einschlaganker separat inox A4 Cheville à frapper séparée inox A4			M6 x 25 mm	1.75
s93306010-4	Schraube DIN 933, M6, L=10mm, inox A4 Vis à tête six pans, M6, L=10mm, inox A4				0.40
wzea06025-v	Setzwerkzeug zu SA06, verzinkt Outil de pose pour douille à frapper, galvanisé				8.50
wztorx25	Schraubenzieher zu Dübelgarnitur Tournevis pour set de douilles				3.90

Bitte beachten Sie den gültigen LZ resp. TZ (Seite 2)
Diese Preisliste ersetzt alle vorherigen.

Il faut tenir compte du supplément d'alliage actuel, LZ/TZ (voir page 2)
Cette liste de prix remplace les précédentes.

ancotech

ANCOTECH AG
CH-8157 Dielsdorf
Tel: 044 854 72 22
FAX: 044 854 72 29

ANCOTECH SA
CH-1728 Rossens
Tel: 026 919 87 77
FAX: 026 919 87 79

E-Mail: info@ancotech.ch
Web: www.ancotech.ch

01.01.2019
Seite / page
85

wir  verankern
Mauerwerk

nous  ancrons la
maçonnerie

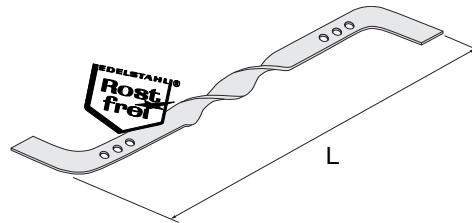

Anwendung:
Verbindung Mauerwerk - Mauerwerk

Application:
Liaison maçonnerie - maçonnerie

MURINOX® - Dünnbettanker DBM

Ancre plate torsadée DBM

Serie/série
DBM

Art.Nr. N° d'article	Typ Type	Länge Longueur (mm)	Schalenabstand e Ecartement e (mm)	 Stk/pce	Preis Prix Fr. Stk/pce
Material: INOX 1.4571				Matériau: inox 1.4571	
dbm190-4	DBM 190	190	50-90	50	Preise auf Anfrage Prix sur demande
dbm230-4	DBM 230	230	90-130	50	
dbm270-4	DBM 270	270	130-170	50	
dbm300-4	DBM 300	300	170-200	50	
dbm330-4	DBM 330	330	200-230	50	
dbm360-4	DBM 360	360	230-260	50	

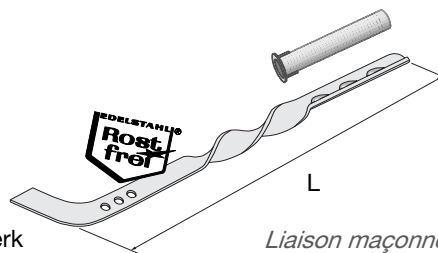

Anwendung:
Verbindung Mauerwerk - Mauerwerk

Application:
Liaison maçonnerie- maçonnerie

MURINOX® - Dünnbettanker DBA

Ancre plate torsadée DBA

Serie/série
DBA

Art.Nr. N° d'article	Typ Type	Länge Longueur (mm)	Schalenabstand e Ecartement e (mm)	 Stk/pce	Preis Prix Fr. Stk/pce
Material: INOX 1.4571				Matériau: inox 1.4571	
dba200-4	DBA 200	200	50-80	50	Preise auf Anfrage Prix sur demande
dba230-4	DBA 230	230	80-110	50	
dba260-4	DBA 260	260	110-140	50	
dba290-4	DBA 290	290	140-170	50	
dba320-4	DBA 320	320	170-200	50	
dba350-4	DBA 350	350	200-230	50	

Inkl. Siebhülse 16 x 85 mm

incl. douille tamis 16 x 85 mm

Zusätzliches Material

Matériaux supplémentaires

ab4200	Auspresspistole für Kartusche Pistolet à injection pour cartouche	380, 410, 420cm ³	98.00
abvm410	VM-Injektionsmörtel Mortier d'injection époxy	410 cm ³	36.80
abs16085-k	Siebhülse zusätzlich Douille tamis	Ø = 16 mm, L = 85 mm	1.50

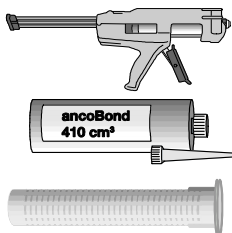

wir verankern
Mauerwerk

nous ancrons la
maçonnerie

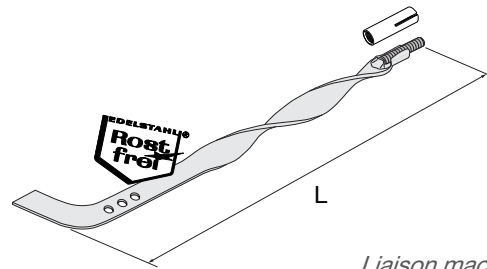

Anwendung:
Verbindung Mauerwerk - Beton

Application:
Liaison maçonnerie- béton

Serie/série
DBD

MURINOX® - Dünnbettanker DBD

Ancre plate torsadée DBD

Art.Nr. N° d'article	Typ Type	Länge Longueur (mm)	Schalensabstand e Ecartement e (mm)	Stk/pce	Preis Prix Fr. Stk/pce
Material: INOX 1.4571				Matériau: inox 1.4571	
dbd140-4	DBD 140	140	50-80	50	Preise auf Anfrage Prix sur demande
dbd170-4	DBD 170	170	80-110	50	
dbd200-4	DBD 200	200	110-140	50	
dbd230-4	DBD 230	230	140-170	50	
dbd260-4	DBD 260	260	170-200	50	
dbd290-4	DBD 290	290	200-230	50	
dbd320-4	DBD 320	320	230-260	50	
dbd350-4	DBD 350	350	260-290	50	

weitere Grössen auf Anfrage

autres longueurs sur demande

Preis inkl. Einschlaganker SA M6 inox A4

Prix incl. cheville à frapper SA M6 inox A4

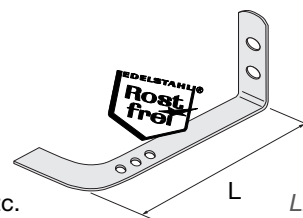

Anwendung:
Verbindung Mauerwerk - Beton etc.

Application:
Liaison maçonnerie- béton etc.

Serie/série
DBV

MURINOX® - Dünnbettanker DBV

Ancre plate torsadée DBV

Art.Nr. N° d'article	Typ Type	Länge Longueur (mm)	Schalensabstand e Ecartement e (mm)	Stk/pce	Preis Prix Fr. Stk/pce
Material: INOX 1.4571				Matériau: inox 1.4571	
dbv080a-4	DBV 080	140 (80+60)	0-50	50	a. Anfrage s. demande
dbv110a-4	DBV 110	170 (110+60)	30-80	50	

weitere Grössen auf Anfrage

autres longueurs sur demande

6x

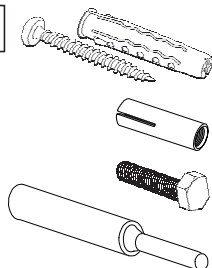

**Zusätzliches Material
zu DBD und DBV**

**Matériaux supplémentaires
pour DBD et DBV**

xdg06040-2	Dübelset INOX à 6 Stk. Set de douilles en inox à 6 pce.				5.55
sa06025-4	Einschlaganker separat inox A4 Cheville à frapper séparée inox A4			M6 x 25 mm	1.75
s93306010-4	Schraube DIN 933, M6, L=10mm, inox A4 Vis à tête six pans, M6, L=10mm, inox A4				0.40
wzea06025-r	Setzwerkzeug zu SA06, verzinkt Outil de pose pour douille à frapper, galvanisé				8.50

Bitte beachten Sie den gültigen LZ resp. TZ (Seite 2)

Il faut tenir compte du supplément d'alliage actuel, LZ/TZ (voir page 2)

Diese Preisliste ersetzt alle vorherigen.

Cette liste de prix remplace les précédentes.

ancotech

ANCOTECH AG
CH-8157 Dielsdorf
Tel: 044 854 72 22
FAX: 044 854 72 29

ANCOTECH SA
CH-1728 Rossens
Tel: 026 919 87 77
FAX: 026 919 87 79

E-Mail:
info@ancotech.ch
Web:
www.ancotech.ch

01.01.2019
Seite / page
87

wir  verankern
Mauerwerk

nous  ancrons la
maçonnerie

fbk0190-2

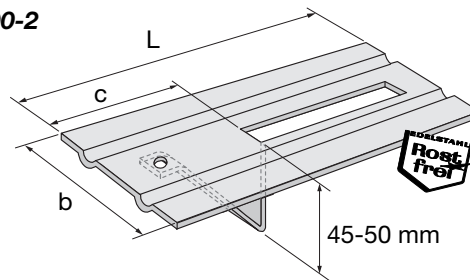

Mauerwerksabfangung für
(temporäre) Leibungen
und Fensterbänke

Console pour embrasure
temporaire et pour tablette
de fenêtre

Typ/type
FBK

Fensterbankkonsolen

Appui pour tablette de fenêtre

Art.Nr. N° d'article	F (kN)	L (mm)	b (mm)	c (mm)	d (mm)	h (mm)	Stück / Karton Pièce / Carton	Preis / Prix Fr. Stk./pce
Material: INOX A2							Matériaux: inox A2	
fbk0190-2	-	190	80	110	-	2	10	12.35

Typ/type
ATC

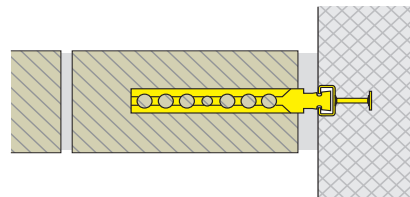
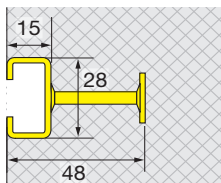

Maueranschluss mit ML-Anker (S.90)
Liaison de murs avec ancre ML (p.90)

Ankerschienen

Rail d'ancrage

Art.Nr. N° d'article	zu Profil pour profilé	Typ type	L (mm)	Preis / Prix Stk./pce
Material: verzinkt				Matériaux: zinqué
atc28150100-f	28 / 15	ATC	100	4.70
atc28150150-f	28 / 15	ATC	150	4.60
atc28150200-f	28 / 15	ATC	200	5.00
atc28150250-f	28 / 15	ATC	250	5.10
atc28153050-f	28 / 15	ATC	3050	41.30
atc2815-f	28 / 15	ATC	per m'	21.05

Material: INOX A4

Matériaux: inox A4

atc28150100-4	28 / 15	ATC	100	15.20
atc28150150-4	28 / 15	ATC	150	15.50
atc28150200-4	28 / 15	ATC	200	17.05
atc28150250-4	28 / 15	ATC	250	17.35
atc28153050-4	28 / 15	ATC	3050	151.90
atc2815-4	28 / 15	ATC	per m'	62.95

Bitte beachten Sie den gültigen LZ resp. TZ (Seite 2)
Diese Preisliste ersetzt alle vorherigen.

Il faut tenir compte du supplément d'alliage actuel, LZ/TZ (voir page 2)
Cette liste de prix remplace les précédentes.

ancotech

ANCOTECH AG
CH-8157 Dielsdorf
Tel: 044 854 72 22
FAX: 044 854 72 29

ANCOTECH SA
CH-1728 Rossens
Tel: 026 919 87 77
FAX: 026 919 87 79

E-Mail:
info@ancotech.ch
Web:
www.ancotech.ch

01.01.2019
Seite / page
88

Typ/type

XMS

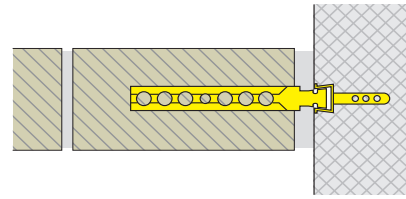
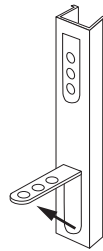
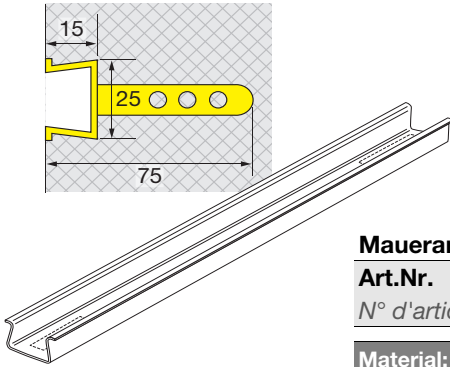

Maueranschluss mit ML-Anker (S.90)
Liaison de murs avec ancre ML (p.90)

Maueranschlusschienen

Rail de raccordement pour murs

Art.Nr. <i>N° d'article</i>	zu Profil <i>pour profilé</i>	Typ / type	L (mm)	Preis / Prix Fr./Stk-pce
Material: verzinkt			Matériaux: zinqué	
xms25151250-v	25 / 15	XMS	1250	4.85

Typ/type

XLS

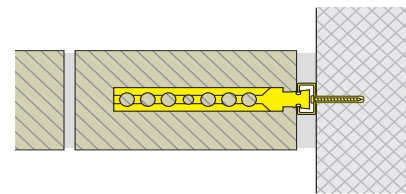
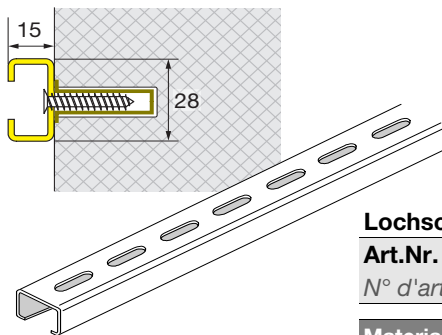

Maueranschluss mit ML-Anker (S.90)
Liaison de murs avec ancre ML (p.90)

Lochschiene

Rails pré-perforé

Art.Nr. <i>N° d'article</i>	zu Profil <i>pour profilé</i>	Typ / type	L (mm)	Preis / Prix Fr.
Material: verzinkt			Matériaux: zinqué	
xls28150250-f	28 / 15	XLS	250	Stk./pce 5.20
xls28151250-f	28 / 15	XLS	1250	Stk./pce 13.70
xls28153050-f	28 / 15	XLS	3050	Stk./pce 32.95
xls2815-f	28 / 15	XLS	-	per m' 13.90
Material: INOX A4			Matériaux: inox A4	
xls28150250-4	28 / 15	XLS	250	Stk./pce 13.70
xls28151250-4	28 / 15	XLS	1250	Stk./pce 64.05
xls28153050-4	28 / 15	XLS	3050	Stk./pce 152.15
xls2815-4	28 / 15	XLS	-	per m' 48.90

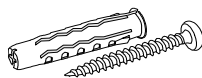

xdg0604020-v	Dübelset à 20 Stk.	Set de douilles à 6 pce.	5.30
xdg06040-2	Dübelset à 6 Stk.	Set de douilles à 6 pce.	5.55
Set à 6 Stk. reicht für ca. 0.75 m		Set à 6 Stk. suffit pour ca. 0.75 m	

Bitte beachten Sie den gültigen LZ resp. TZ (Seite 2)

Diese Preisliste ersetzt alle vorherigen.

Il faut tenir compte du supplément d'alliage actuel, LZ/TZ (voir page 2)

Cette liste de prix remplace les précédentes.

wir  verankern
Mauerwerk

nous  ancrons la
maçonnerie

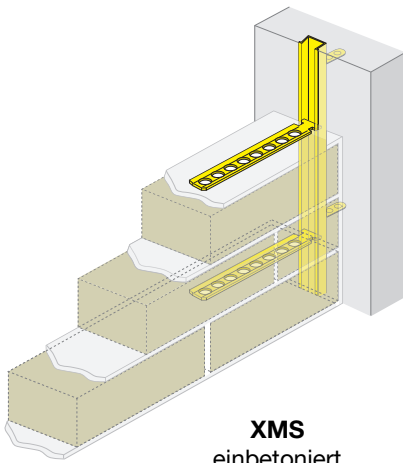

XMS
einbetoniert
rail embétonné

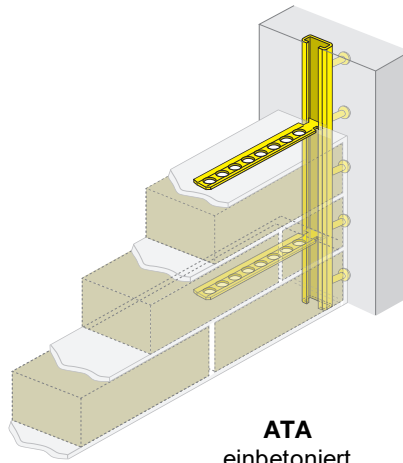

ATA
einbetoniert
embétonné

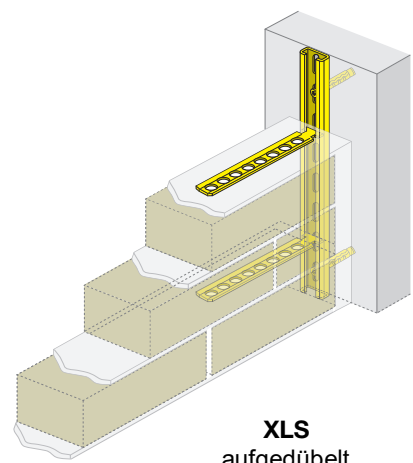

XLS
aufgedübelt
rail fixé avec
cheville

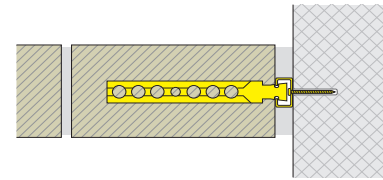
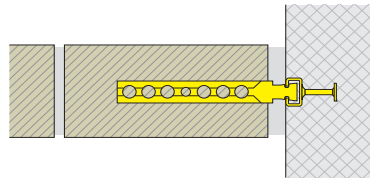
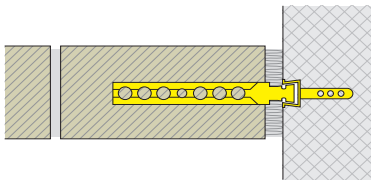

Typ/type

ML

Standard/Standard

Maueranschlussanker

Ancre de raccordement pour murs

Art.Nr. N° d'article	zu Profil pour profilé	a (mm)	L (mm)	h (mm)	Preis / Prix Fr./Stk-pce
-------------------------	---------------------------	-----------	-----------	-----------	-----------------------------

Material: verzinkt

Matériaux: zinqué

ml085-v	25/15, 28/15	26	85	2	0.65
ml120-v	25/15, 28/15	26	120	2	0.80
ml180-v	25/15, 28/15	26	180	2	1.00

Material: INOX A4

Matériaux: inox A4

ml085-4	25/15, 28/15	26	85	2	2.55
ml120-4	25/15, 28/15	26	120	2	3.30
ml180-4	25/15, 28/15	26	180	2	4.50

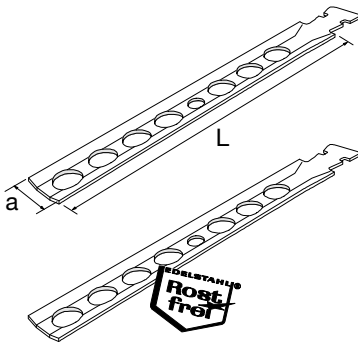

Bitte beachten Sie den gültigen LZ resp. TZ (Seite 2)
Diese Preisliste ersetzt alle vorherigen.

Il faut tenir compte du supplément d'alliage actuel, LZ/TZ (voir page 2)
Cette liste de prix remplace les précédentes.

ancotech	ANCOTECH AG CH-8157 Dielsdorf Tel: 044 854 72 22 FAX: 044 854 72 29	ANCOTECH SA CH-1728 Rossens Tel: 026 919 87 77 FAX: 026 919 87 79	E-Mail: info@ancotech.ch Web: www.ancotech.ch	01.01.2019
				Seite / page 90

Serie/série
AKA

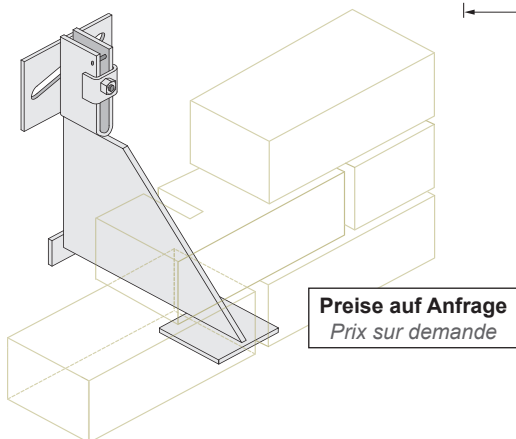

Preise auf Anfrage
Prix sur demande

Abfangkonsolen AKA *Console de support AKA*

e (mm)	k (mm)	F_v	F_v	F_v
		3.50 (kN) Art.Nr. N° d'article	7.00 (kN) Art.Nr. N° d'article	10.50 (kN) Art.Nr. N° d'article

Material: INOX 1.4571 *Matériaux: inox 1.4571*

20-50	130	aka113-4	aka213-4	aka313-4
40-70	150	aka115-4	aka215-4	aka315-4
60-90	170	aka117-4	aka217-4	aka317-4
80-110	190	aka119-4	aka219-4	aka319-4
100-130	210	aka121-4	aka221-4	aka321-4
120-150	230	aka123-4	aka223-4	aka323-4
140-170	250	aka125-4	aka225-4	aka325-4
160-190	270	aka127-4	aka227-4	aka327-4
180-200	290	aka129-4	aka229-4	aka329-4

Dübelgarnituren (separat bestellen) *Pièces pour l'ancrage (commander séparément)*

Serie/série
AKB

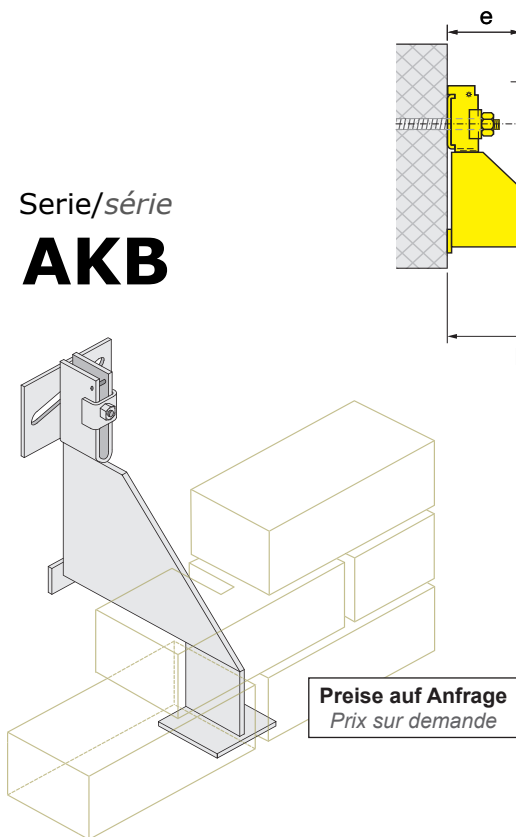

Preise auf Anfrage
Prix sur demande

Winkelkonsolen AKB *Console de support AKB*

e (mm)	k (mm)	F_v	F_v	F_v
		3.50 (kN) Art.Nr. N° d'article	7.00 (kN) Art.Nr. N° d'article	10.50 (kN) Art.Nr. N° d'article

Material: INOX 1.4571 *Matériaux: inox 1.4571*

20-50	130	akb113-4	akb213-4	akb313-4
40-70	150	akb115-4	akb215-4	akb315-4
60-90	170	akb117-4	akb217-4	akb317-4
80-110	190	akb119-4	akb219-4	akb319-4
100-130	210	akb121-4	akb221-4	akb321-4
120-150	230	akb123-4	akb223-4	akb323-4
140-170	250	akb125-4	akb225-4	akb325-4
160-190	270	akb127-4	akb227-4	akb327-4
180-200	290	akb129-4	akb229-4	akb329-4

Dübelgarnituren (separat bestellen) *Pièces pour l'ancrage (commander séparément)*

Serie/série
AKC

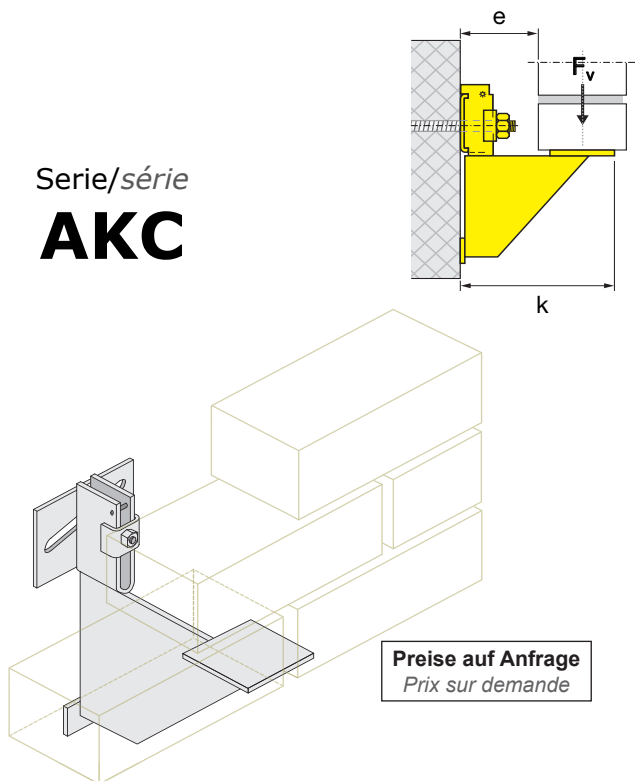

Preise auf Anfrage
Prix sur demande

Abfangkonsolen AKC *Console de support AKC*

e (mm)	k (mm)	F _v	F _v	F _v
		3.50 (kN) Art.Nr. N° d'article	7.00 (kN) Art.Nr. N° d'article	10.50 (kN) Art.Nr. N° d'article

Material: INOX 1.4571 *Matériaux: inox 1.4571*

20-50	130	akc113-4	akc213-4	akc313-4
40-70	150	akc115-4	akc215-4	akc315-4
60-90	170	akc117-4	akc217-4	akc317-4
80-110	190	akc119-4	akc219-4	akc319-4
100-130	210	akc121-4	akc221-4	akc321-4
120-150	230	akc123-4	akc223-4	akc323-4
140-170	250	akc125-4	akc225-4	akc325-4
160-190	270	akc127-4	akc227-4	akc327-4
180-200	290	akc129-4	akc229-4	akc329-4

Dübelgarnituren
(separat bestellen)

*Pièces pour l'ancrage
(commander séparément)*

Serie/série
AKF

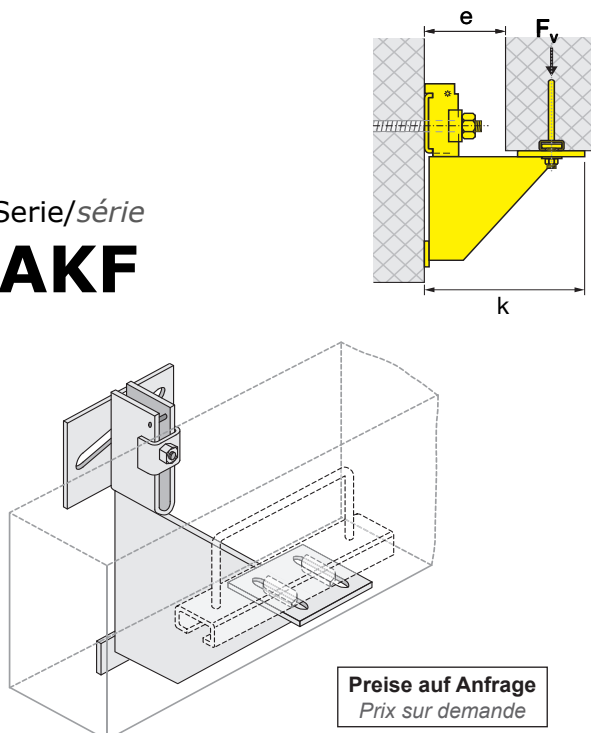

Preise auf Anfrage
Prix sur demande

Winkelkonsolen AKF *Console de support AKF*

e (mm)	k (mm)	F _v	F _v	F _v
		3.50 (kN) Art.Nr. N° d'article	7.00 (kN) Art.Nr. N° d'article	10.50 (kN) Art.Nr. N° d'article

Material: INOX 1.4571 *Matériaux: inox 1.4571*

20-50	130	akf113-4	akf213-4	akf313-4
40-70	150	akf115-4	akf215-4	akf315-4
60-90	170	akf117-4	akf217-4	akf317-4
80-110	190	akf119-4	akf219-4	akf319-4
100-130	210	akf121-4	akf221-4	akf321-4
120-150	230	akf123-4	akf223-4	akf323-4
140-170	250	akf125-4	akf225-4	akf325-4
160-190	270	akf127-4	akf227-4	akf327-4
180-200	290	akf129-4	akf229-4	akf329-4

Dübelgarnituren
(separat bestellen)

*Pièces pour l'ancrage
(commander séparément)*

Abfangkonsolen AKE

Console de support AKE

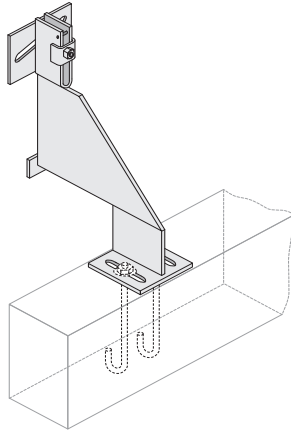

Winkelkonsolen AKD

Console de support AKD

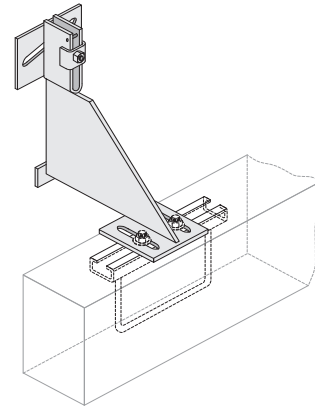

Abfangkonsolen AKL

Console de support AKL

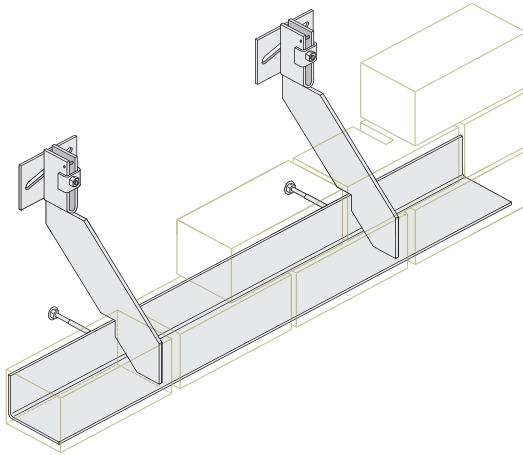

Winkelkonsolen AKM

Console de support AKM

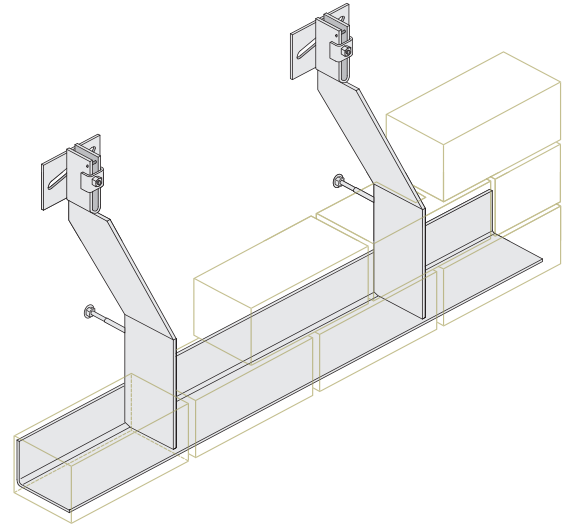

Abfangkonsolen AKN

Console de support AKN

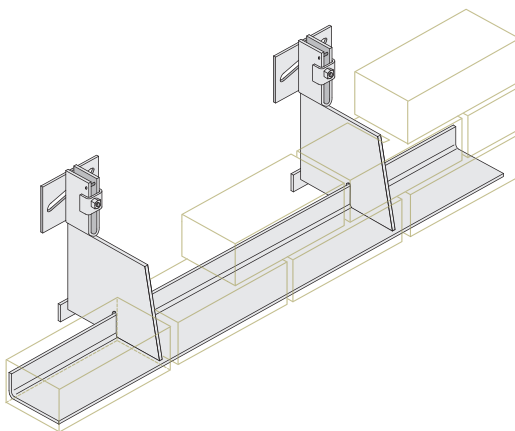

Winkelkonsolen AKO

Console de support AKO

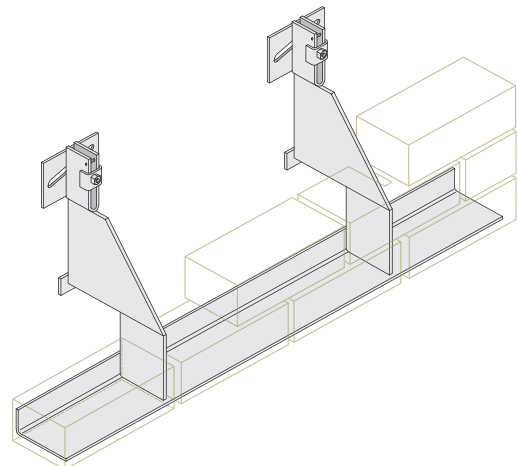

Bitte beachten Sie den gültigen LZ resp. TZ (Seite 2)
Diese Preisliste ersetzt alle vorherigen.

*Il faut tenir compte du supplément d'alliage actuel, LZ/TZ (voir page 2)
Cette liste de prix remplace les précédentes.*

das neue Programm für Eisenlisten: eLIST

le nouveau programme pour listes de fers: eLIST

Eisenlisten für:

- Topar B500B
- Perminox
- ancoPLUS
- BARON®-C

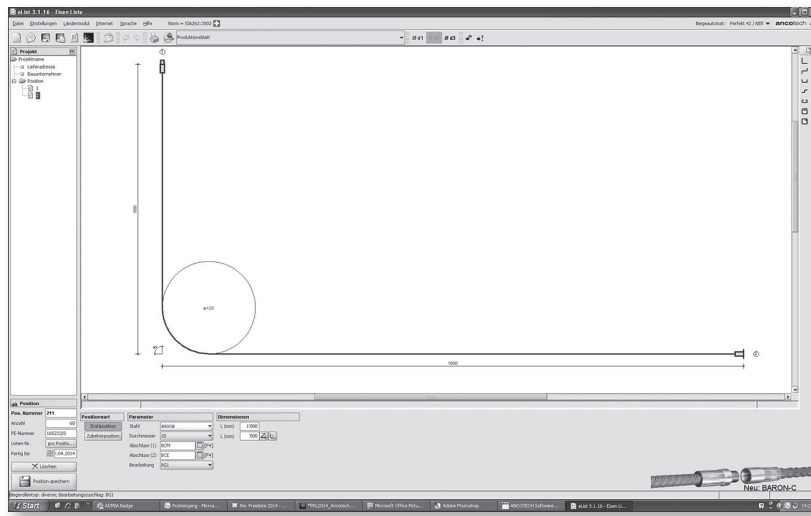

Listes de fers pour:

- Topar B500B
- Perminox
- ancoPLUS
- BARON®-C

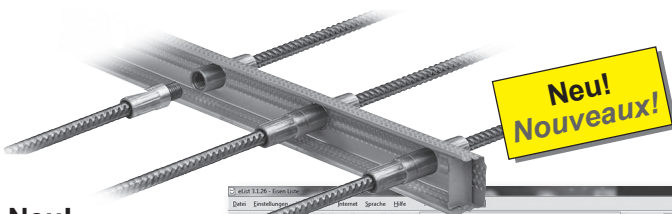

Neu!

Eisenlisten für:

- BARON®-C Box

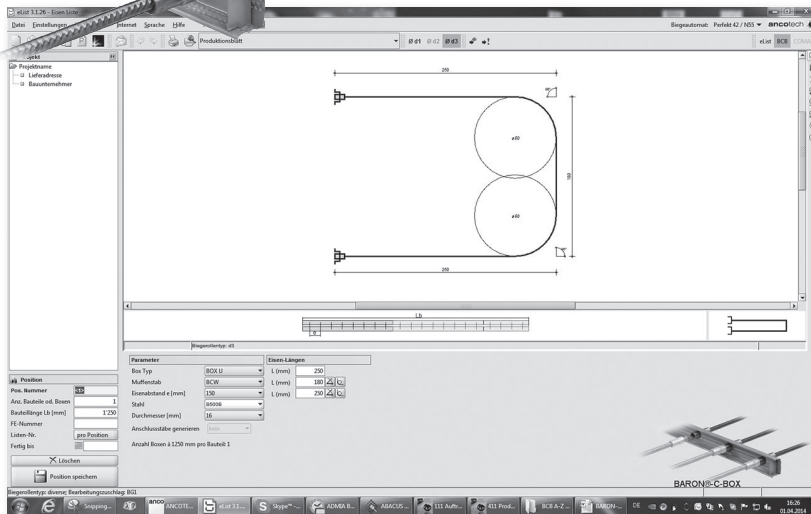

Nouveaux!

Listes de fers pour:

- BARON®-C Box

Zum Erstellen der Eisenlisten stellt ANCOTECH AG dem Planer **kostenlos** das **Listenprogramm eLIST** zur Verfügung.

Die aktuellste Version kann im Web heruntergeladen werden.

Pour l'établissement des listes d'armature, ANCOTECH SA met à disposition le **programme eLIST gratuitement**.

La version actuelle peut être téléchargée sur le site internet.

DOWNLOAD
www.ancotech.ch

Beton-Fassadenverankerungen

- ATLAS®-Fassadenplattenanker
- ULTRA15-Konsolanker
- ARMINOX-Konsolen
- Sandwich-Verankerungen

BETON-Suspension de façade

- ATLAS®-Suspentes pour panneaux de façade
- ULTRA15-Console
- ARMINOX-Console
- Ancrage pour éléments sandwich

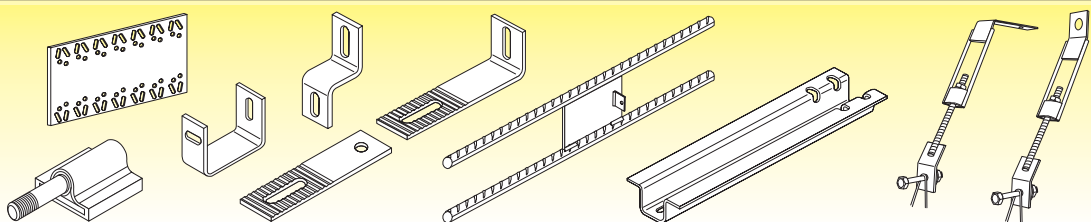

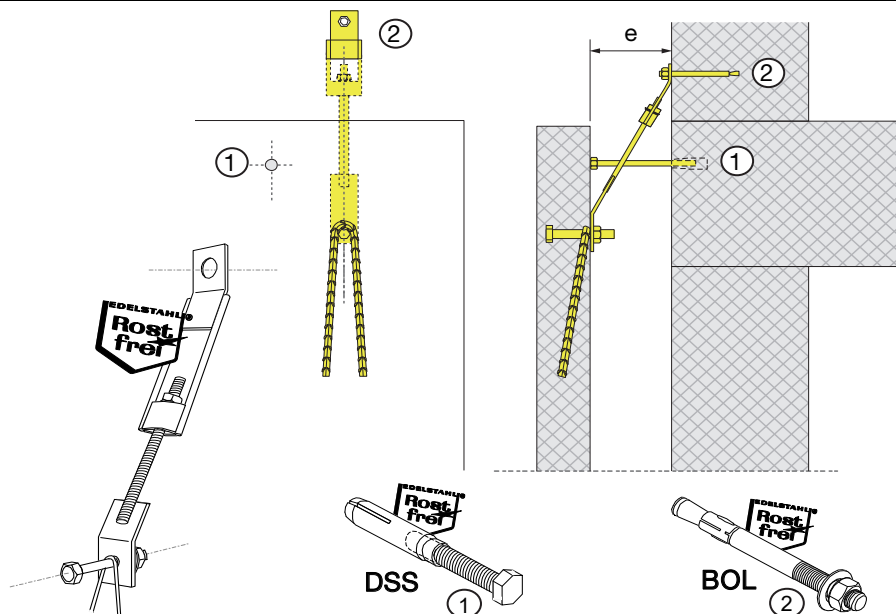

ATLAS® - Anker
Ancre ATLAS®

Druckschraube
Vis d'appuis

Bolzenanker
Douilles de fixation

Last Charge (kN)	e (mm)	Farbe Couleur
------------------------	-----------	------------------

Art.Nr. N° d'article	Preis Prix Fr./Stk-pce
-------------------------	------------------------------

Art.Nr. N° d'article	Preis Prix Fr./Stk-pce
-------------------------	------------------------------

Art.Nr. N° d'article	Preis Prix Fr./Stk-pce
-------------------------	------------------------------

inox A4		
5.00	80	gelb / jaune
5.00	100	gelb / jaune
5.00	120	gelb / jaune
5.00	150	gelb / jaune
5.00	160	gelb / jaune
5.00	200	gelb / jaune
5.00	220	gelb / jaune
5.00	250	gelb / jaune
8.00	80	rot / rouge
8.00	100	rot / rouge
8.00	120	rot / rouge
8.00	150	rot / rouge
8.00	160	rot / rouge
8.00	200	rot / rouge
8.00	220	rot / rouge
8.00	250	rot / rouge
11.50	80	blau / bleu
11.50	100	blau / bleu
11.50	120	blau / bleu
11.50	150	blau / bleu
11.50	160	blau / bleu
11.50	200	blau / bleu
11.50	220	blau / bleu
11.50	250	blau / bleu
16.00	80	grün / vert
16.00	100	grün / vert
16.00	120	grün / vert
16.00	150	grün / vert

inox A4	
atlkd0508-4	49.10
atlkd0510-4	49.45
atlkd0512-4	49.80
atlkd0515-4	50.35
atlkd0516-4	50.50
atlkd0520-4	51.20
atlkd0522-4	51.55
atlkd0525-4	52.10
atlkd0808-4	54.55
atlkd0810-4	55.05
atlkd0812-4	55.55
atlkd0815-4	56.25
atlkd0816-4	56.50
atlkd0820-4	57.50
atlkd0822-4	58.00
atlkd0825-4	58.75
atlkd1108-4	68.45
atlkd1110-4	69.10
atlkd1112-4	69.75
atlkd1115-4	70.75
atlkd1116-4	71.10
atlkd1120-4	72.40
atlkd1122-4	73.05
atlkd1125-4	74.05
atlkd1608-4	86.65
atlkd1610-4	87.75
atlkd1612-4	88.85
atlkd1615-4	90.45

dss12080-4	11.80
dss12100-4	12.05
dss12120-4	12.25
dss12150-4	12.60
dss12160-4	12.70
dss16200-4	16.80
dss16220-4	17.20
dss16250-4	17.80
dss12080-4	11.80
dss12100-4	12.05
dss12120-4	12.25
dss16150-4	15.80
dss16160-4	16.00
dss16200-4	16.80
dss16220-4	17.20
dss16250-4	17.80
dss16080-4	14.40
dss16100-4	14.80
dss16120-4	15.20
dss16150-4	15.80
dss16160-4	16.00
dss16200-4	16.80
dss16220-4	17.20
dss20250-4	21.20
dss16080-4	14.40
dss16100-4	14.80
dss16120-4	15.20
dss16150-4	15.80

inox A4	
bolz10090-4	4.55
bolz10090-4	4.55
bolz10090-4	4.55
bolz10090-4	4.55
bolz10090-4	4.55
bolz10090-4	4.55
bolz10090-4	4.55
bolz10090-4	4.55
bolz12105-4	7.40
bolz12105-4	7.40
bolz12105-4	7.40
bolz12105-4	7.40
bolz12105-4	7.40
bolz12105-4	7.40
bolz12105-4	7.40
bolz12105-4	7.40
bolz16125-4	13.65
bolz16125-4	13.65
bolz16125-4	13.65
bolz16125-4	13.65
bolz16125-4	13.65
bolz16125-4	13.65
bolz16125-4	13.65
bolz16125-4	13.65
bolz20165-4	31.90
bolz20165-4	31.90
bolz20165-4	31.90
bolz20165-4	31.90

Bitte beachten Sie den gültigen LZ resp. TZ (Seite 2)
Diese Preisliste ersetzt alle vorherigen.

Il faut tenir compte du supplément d'alliage actuel, LZ/TZ (voir page 2)
Cette liste de prix remplace les précédentes.



ANCOTECH AG
CH-8157 Dielsdorf
Tel: 044 854 72 22
FAX: 044 854 72 29

ANCOTECH SA
CH-1728 Rossens
Tel: 026 919 87 77
FAX: 026 919 87 79

E-Mail: info@ancotech.ch
Web: www.ancotech.ch

01.01.2019
Seite / page 96

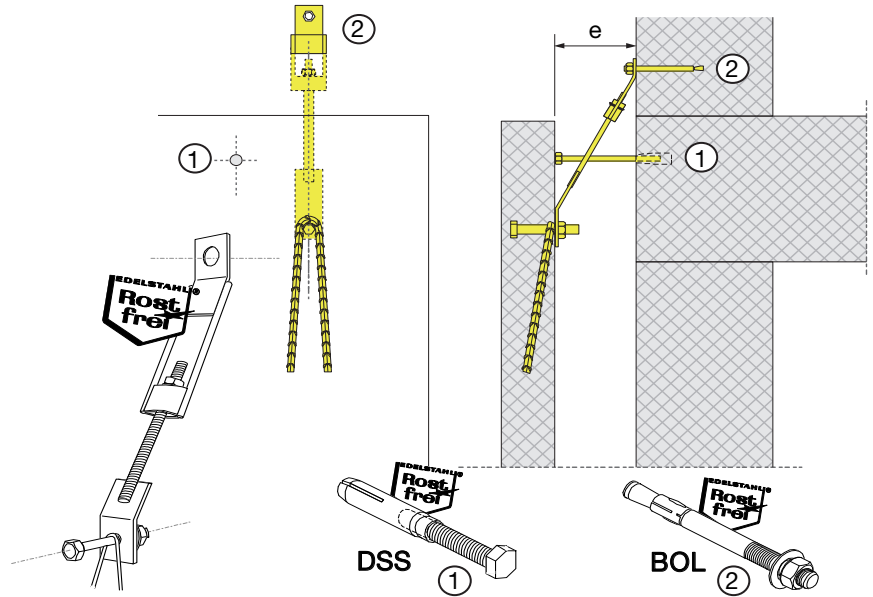

ATLAS® - Anker

Ancre ATLAS®

Druckschraube

Vis d'appuis

Bolzenanker

Douilles de fixation

Last Charge (kN)	e (mm)	Farbe Couleur
------------------------	-----------	------------------

Art.Nr. N° d'article	Preis Prix Fr./Stk-pce
-------------------------	------------------------------

Art.Nr. N° d'article	Preis Prix Fr./Stk-pce
-------------------------	------------------------------

Art.Nr. N° d'article	Preis Prix Fr./Stk-pce
-------------------------	------------------------------

inox A4		
16.00	160	grün / vert
16.00	200	grün / vert
16.00	220	grün / vert
16.00	250	grün / vert
22.00	80	braun / brun
22.00	100	braun / brun
22.00	120	braun / brun
22.00	150	braun / brun
22.00	160	braun / brun
22.00	200	braun / brun
22.00	220	braun / brun
22.00	250	braun / brun
34.00	80	schwarz / noir
34.00	100	schwarz / noir
34.00	120	schwarz / noir
34.00	150	schwarz / noir
34.00	160	schwarz / noir
34.00	200	schwarz / noir
34.00	220	schwarz / noir
34.00	250	schwarz / noir
46.00	100	weiss / blanc
46.00	120	weiss / blanc
46.00	150	weiss / blanc
46.00	160	weiss / blanc
46.00	200	weiss / blanc
46.00	220	weiss / blanc
46.00	250	weiss / blanc

atlkd1616-4	91.00
atlkd1620-4	93.15
atlkd1622-4	94.20
atlkd1625-4	95.80
atlkd2208-4	100.70
atlkd2210-4	102.40
atlkd2212-4	104.05
atlkd2215-4	106.55
atlkd2216-4	107.40
atlkd2220-4	110.70
atlkd2222-4	112.40
atlkd2225-4	114.90
atlkd3408-4	157.75
atlkd3410-4	160.10
atlkd3412-4	162.50
atlkd3415-4	166.05
atlkd3416-4	167.20
atlkd3420-4	171.95
atlkd3422-4	174.30
atlkd3425-4	177.85
atlkd4610-4	257.70
atlkd4612-4	261.00
atlkd4615-4	265.90
atlkd4616-4	267.55
atlkd4620-4	274.10
atlkd4622-4	277.40
atlkd4625-4	282.30

dss16160-4	16.00
dss20200-4	19.60
dss20220-4	20.25
dss20250-4	21.20
dss20080-4	15.70
dss20100-4	16.35
dss20120-4	17.00
dss20150-4	17.95
dss20160-4	18.30
dss20200-4	19.60
dss20220-4	20.25
dss20250-4	21.20
dss20080-4	15.70
dss20100-4	16.35
dss20120-4	17.00
dss20150-4	17.95
dss20160-4	18.30
dsb24200-4	31.05
dsb24220-4	32.20
dsb24305-4	35.45
dsb24155-4	26.65
dsb24175-4	27.85
dsb24205-4	29.60
dsb24215-4	30.15
dsb27255-4	75.60
dsb27275-4	78.75
dsb27305-4	83.50

inox A4	
bolz20165-4	31.90
bolz20165-4	31.90
bolz20165-4	31.90
bolz20165-4	31.90
bolz20165-4	31.90
bolz20165-4	31.90
bolz20165-4	31.90
bolz20165-4	31.90
bolz20165-4	31.90
bolz20165-4	31.90
bolz20165-4	31.90
bolz24200-4	70.45
bolz24200-4	70.45
bolz24200-4	70.45
bolz24200-4	70.45
bolz24200-4	70.45
bolz24200-4	70.45
bolz24200-4	70.45
bolz24200-4	70.45
bolz24200-4	70.45
bolz24200-4	70.45
bolz24200-4	70.45
bolz24200-4	70.45
bolz24200-4	70.45
bolz24200-4	70.45
bolz24200-4	70.45
bolz24200-4	70.45
bolz24200-4	70.45
bolz24200-4	70.45
bolz24200-4	70.45

Bitte beachten Sie den gültigen LZ resp. TZ (Seite 2)
Diese Preisliste ersetzt alle vorherigen.

Il faut tenir compte du supplément d'alliage actuel, LZ/TZ (voir page 2)
Cette liste de prix remplace les précédentes.



ANCOTECH AG
CH-8157 Dielsdorf
Tel: 044 854 72 22
FAX: 044 854 72 29

ANCOTECH SA
CH-1728 Rossens
Tel: 026 919 87 77
FAX: 026 919 87 79

E-Mail: info@ancotech.ch
Web: www.ancotech.ch

01.01.2019
Seite / page 97

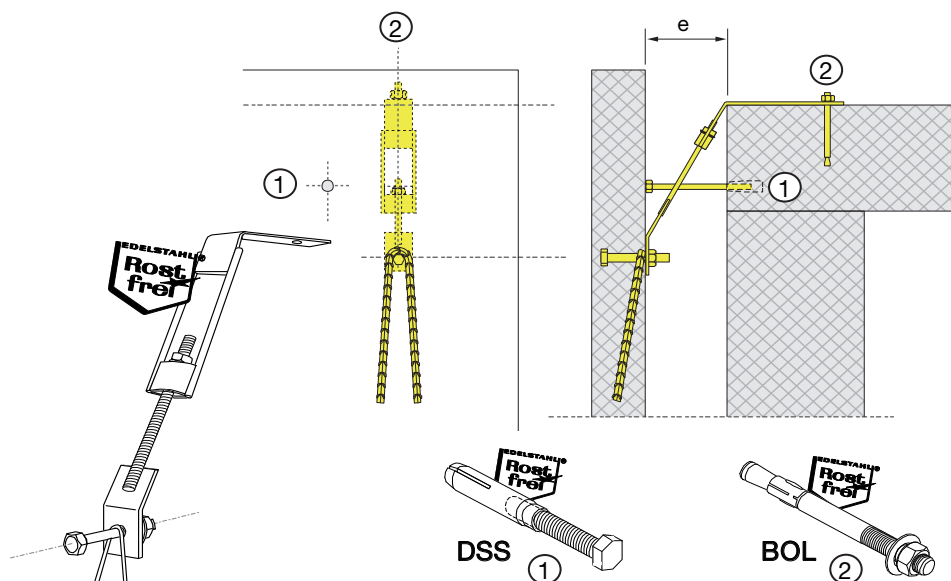

ATLAS® - Anker

Ancre ATLAS®

Art.Nr. N° d'article	Preis Prix Fr./Stk-pce
-------------------------	------------------------------

inox A4

atlkda0508-4	61.20
atlkda0510-4	62.20
atlkda0512-4	62.60
atlkda0515-4	63.10
atlkda0516-4	63.30
atlkda0520-4	64.00
atlkda0522-4	64.30
atlkda0525-4	64.90
inox A4	
atlkda0808-4	67.50
atlkda0810-4	68.00
atlkda0812-4	68.50
atlkda0815-4	69.20
atlkda0816-4	69.50
atlkda0820-4	70.50
atlkda0822-4	71.00
atlkda0825-4	71.70
inox A4	
atlkda1108-4	79.90
atlkda1110-4	80.50
atlkda1112-4	81.20
atlkda1115-4	82.20
atlkda1116-4	82.50
atlkda1120-4	83.80
atlkda1122-4	84.50
atlkda1125-4	85.50

Druckschraube

Vis d'appuis

Art.Nr. N° d'article	Preis Prix Fr./Stk-pce
-------------------------	------------------------------

dss12080-4	11.80
dss12100-4	12.05
dss12120-4	12.25
dss12150-4	12.60
dss12160-4	12.70
dss16200-4	16.80
dss16220-4	17.20
dss16250-4	17.80
inox A4	
dss12080-4	11.80
dss12100-4	12.05
dss12120-4	12.25
dss16150-4	15.80
dss16160-4	16.00
dss16200-4	16.80
dss16220-4	17.20
dss16250-4	17.80
inox A4	
dss16080-4	14.40
dss16100-4	14.80
dss16120-4	15.20
dss16150-4	15.80
dss16160-4	16.00
dss16200-4	16.80
dss16220-4	17.20
dss20250-4	21.20

Bolzenanker

Douilles de fixation

Art.Nr. N° d'article	Preis Prix Fr./Stk-pce
-------------------------	------------------------------

inox A4	
bolz10090-4	4.55
bolz10090-4	4.55
bolz10090-4	4.55
bolz10090-4	4.55
bolz10090-4	4.55
bolz10090-4	4.55
bolz10090-4	4.55
bolz10090-4	4.55
bolz10090-4	4.55
inox A4	
bolz12105-4	7.40
bolz12105-4	7.40
bolz12105-4	7.40
bolz12105-4	7.40
bolz12105-4	7.40
bolz12105-4	7.40
bolz12105-4	7.40
bolz12105-4	7.40
bolz12105-4	7.40
inox A4	
bolz16125-4	13.65
bolz16125-4	13.65
bolz16125-4	13.65
bolz16125-4	13.65
bolz16125-4	13.65
bolz16125-4	13.65
bolz16125-4	13.65
bolz16125-4	13.65
bolz16125-4	13.65
inox A4	
bolz20165-4	31.90
bolz20165-4	31.90
bolz20165-4	31.90
bolz20165-4	31.90

Last Charge (kN)	e (mm)	Farbe Couleur
5.00	80	gelb / jaune
5.00	100	gelb / jaune
5.00	120	gelb / jaune
5.00	150	gelb / jaune
5.00	160	gelb / jaune
5.00	200	gelb / jaune
5.00	220	gelb / jaune
5.00	250	gelb / jaune
inox A4		
8.00	80	rot / rouge
8.00	100	rot / rouge
8.00	120	rot / rouge
8.00	150	rot / rouge
8.00	160	rot / rouge
8.00	200	rot / rouge
8.00	220	rot / rouge
8.00	250	rot / rouge
inox A4		
11.50	80	blau / bleu
11.50	100	blau / bleu
11.50	120	blau / bleu
11.50	150	blau / bleu
11.50	160	blau / bleu
11.50	200	blau / bleu
11.50	220	blau / bleu
11.50	250	blau / bleu
inox A4		
16.00	80	grün / vert
16.00	100	grün / vert
16.00	120	grün / vert
16.00	150	grün / vert

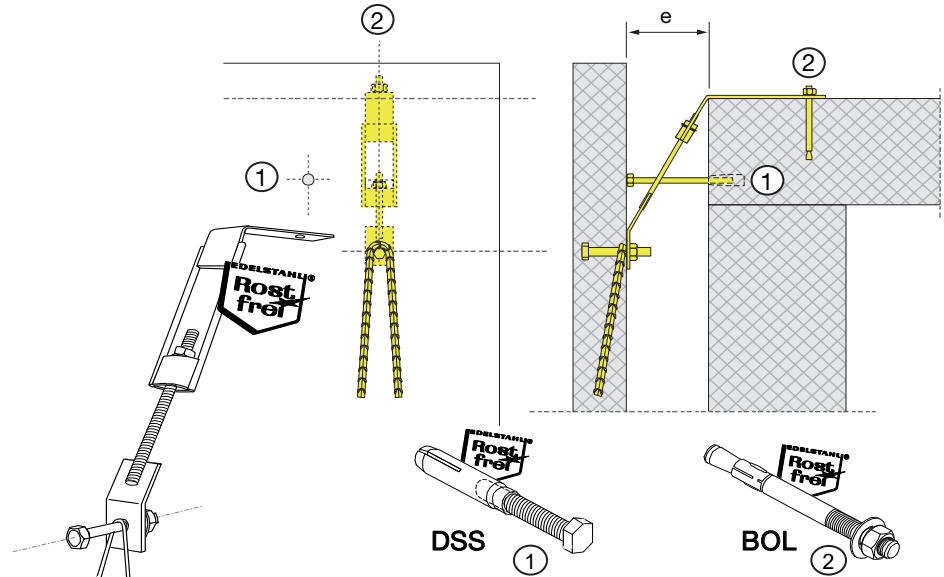

ATLAS® - Anker
Ancre ATLAS®

Druckschraube
Vis d'appuis

Bolzenanker
Douilles de fixation

Last Charge (kN)	e (mm)	Farbe Couleur
------------------------	-----------	------------------

Art.Nr. N° d'article	Preis Prix Fr./Stk-pce
-------------------------	------------------------------

Art.Nr. N° d'article	Preis Prix Fr./Stk-pce
-------------------------	------------------------------

Art.Nr. N° d'article	Preis Prix Fr./Stk-pce
-------------------------	------------------------------

inox A4		
16.00	160	grün / vert
16.00	200	grün / vert
16.00	220	grün / vert
16.00	250	grün / vert
22.00	80	braun / brun
22.00	100	braun / brun
22.00	120	braun / brun
22.00	150	braun / brun
22.00	160	braun / brun
22.00	200	braun / brun
22.00	220	braun / brun
22.00	250	braun / brun
34.00	80	schwarz / noir
34.00	100	schwarz / noir
34.00	120	schwarz / noir
34.00	150	schwarz / noir
34.00	160	schwarz / noir
34.00	200	schwarz / noir
34.00	220	schwarz / noir
34.00	250	schwarz / noir
46.00	100	weiss / blanc
46.00	120	weiss / blanc
46.00	150	weiss / blanc
46.00	160	weiss / blanc
46.00	200	weiss / blanc
46.00	220	weiss / blanc
46.00	250	weiss / blanc

atlkda1616-4	106.60
atlkda1620-4	108.70
atlkda1622-4	109.80
atlkda1625-4	111.40
atlkda2208-4	119.30
atlkda2210-4	121.00
atlkda2212-4	122.70
atlkda2215-4	125.20
atlkda2216-4	126.00
atlkda2220-4	129.30
atlkda2222-4	131.00
atlkda2225-4	133.50
atlkda3408-4	194.80
atlkda3410-4	197.20
atlkda3412-4	199.60
atlkda3415-4	203.10
atlkda3416-4	204.30
atlkda3420-4	209.00
atlkda3422-4	211.40
atlkda3425-4	214.90
atlkda4610-4	295.20
atlkda4612-4	298.50
atlkda4615-4	303.40
atlkda4616-4	305.00
atlkda4620-4	311.60
atlkda4622-4	314.90
atlkda4625-4	319.80

dss16160-4	16.00
dss20200-4	19.60
dss20220-4	20.25
dss20250-4	21.20
dss20080-4	15.70
dss20100-4	16.35
dss20120-4	17.00
dss20150-4	17.95
dss20160-4	18.30
dss20200-4	19.60
dss20220-4	20.25
dss20250-4	21.20
dsb20080-4	15.70
dsb20100-4	16.35
dsb20120-4	17.00
dsb20150-4	17.95
dsb20160-4	18.30
dsb24200-4	31.05
dsb24220-4	32.20
dsb24305-4	35.45
dsb24155-4	26.65
dsb24175-4	27.85
dsb24205-4	29.60
dsb24215-4	30.15
dsb27255-4	75.60
dsb27275-4	78.75
dsb27305-4	83.50

inox A4	
bolz20165-4	31.90
bolz20165-4	31.90
bolz20165-4	31.90
bolz20165-4	31.90
bolz20165-4	31.90
bolz20165-4	31.90
bolz20165-4	31.90
bolz20165-4	31.90
bolz20165-4	31.90
bolz20165-4	31.90
bolz20165-4	31.90
bolz24200-4	70.45
bolz24200-4	70.45
bolz24200-4	70.45
bolz24200-4	70.45
bolz24200-4	70.45
bolz24200-4	70.45
bolz24200-4	70.45
bolz24200-4	70.45
bolz24200-4	70.45
bolz24200-4	70.45
bolz24200-4	70.45
bolz24200-4	70.45
bolz24200-4	70.45
bolz24200-4	70.45
bolz24200-4	70.45

Bitte beachten Sie den gültigen LZ resp. TZ (Seite 2)
Diese Preisliste ersetzt alle vorherigen.

Il faut tenir compte du supplément d'alliage actuel, LZ/TZ (voir page 2)
Cette liste de prix remplace les précédentes.



ANCOTECH AG
CH-8157 Dielsdorf
Tel: 044 854 72 22
FAX: 044 854 72 29

ANCOTECH SA
CH-1728 Rossens
Tel: 026 919 87 77
FAX: 026 919 87 79

E-Mail: info@ancotech.ch
Web: www.ancotech.ch

01.01.2019
Seite / page 99

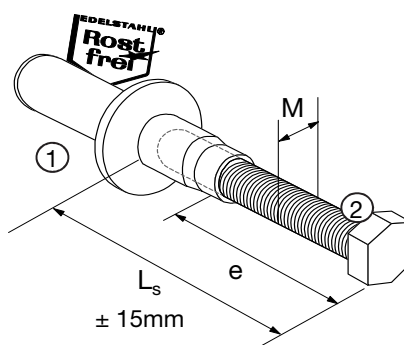
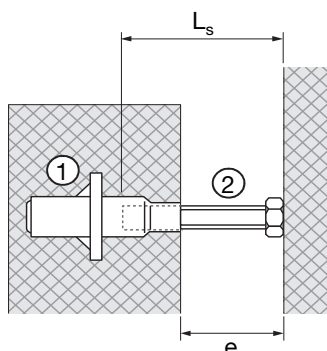

Druckabstützung DS

Grösse - Dimensions		
M	e	L _s
(mm)	(mm)	(mm)
M12	80	110
M12	100	130
M12	120	150
M12	140	170
M12	150	180
M12	160	190
M12	180	210
M12	200	230
M16	80	110
M16	100	130
M16	120	150
M16	140	170
M16	150	180
M16	160	190
M16	180	210
M16	200	230
M20	100	130
M20	120	150
M20	140	170
M20	160	190
M20	180	210
M20	200	230
M24	100	130
M24	120	150
M24	140	170
M24	160	190
M24	180	210
M24	200	230

Druckabstützungen für andere e-Abstände sind kurzfristig erhältlich.

①

Einlageteil	Douille
Art. Nr.	Preis - Prix
N° d'article	Fr./Stk-pce
inox A4	
dse12050-4	4.65
dse12050-4	4.65
dse12050-4	4.65
dse12050-4	4.65
dse12050-4	4.65
dse12050-4	4.65
dse12050-4	4.65
dse12050-4	4.65
dse12050-4	4.65
dse12050-4	4.65
dse16060-4	6.90
dse16060-4	6.90
dse16060-4	6.90
dse16060-4	6.90
dse16060-4	6.90
dse16060-4	6.90
dse16060-4	6.90
dse16060-4	6.90
dse16060-4	6.90
dse20060-4	9.30
dse20060-4	9.30
dse20060-4	9.30
dse20060-4	9.30
dse20060-4	9.30
dse20060-4	9.30
dse20060-4	9.30
dse24085-4	13.10
dse24085-4	13.10
dse24085-4	13.10
dse24085-4	13.10
dse24085-4	13.10
dse24085-4	13.10
dse24085-4	13.10

②

Druckschraube	Appuis DS
Art. Nr.	Vis d'appuis
N° d'article	Preis - Prix
	Fr./Stk-pce
inox A4	
dsm12110-4	6.30
dsm12130-4	6.55
dsm12150-4	6.75
dsm12170-4	6.95
dsm12180-4	7.10
dsm12190-4	7.20
dsm12210-4	7.40
dsm12230-4	7.60
dsm16110-4	7.90
dsm16130-4	8.30
dsm16150-4	8.70
dsm16170-4	9.10
dsm16180-4	9.30
dsm16190-4	9.50
dsm16210-4	9.90
dsm16230-4	10.30
dsm20130-4	11.35
dsm20150-4	12.00
dsm20170-4	12.65
dsm20190-4	13.30
dsm20210-4	13.95
dsm20230-4	14.60
dsm24130-4	15.80
dsm24150-4	16.95
dsm24170-4	18.15
dsm24190-4	19.30
dsm24210-4	20.50
dsm24230-4	21.65

Appuis avec d'autres écartements 'e' sont livrables très rapidement

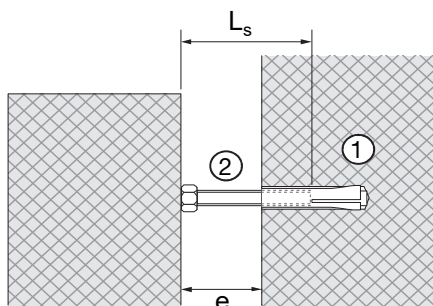

vorfabriziertes Element
élément préfabriqué

Ortsbeton
béton coulé sur place

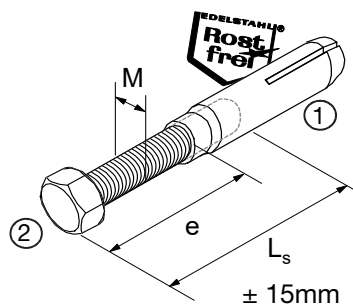

Druckabstützung DSS

Grösse - Dimensions		
M	e	L _s
(mm)	(mm)	(mm)
M12	80	110
M12	100	130
M12	120	150
M12	140	170
M12	150	180
M12	160	190
M12	180	210
M12	200	230
M12	220	250
M12	250	280
M16	80	110
M16	100	130
M16	120	150
M16	140	170
M16	150	180
M16	160	190
M16	180	210
M16	200	230
M16	220	250
M16	250	280
M20	80	110
M20	100	130
M20	120	150
M20	140	170
M20	150	180
M20	160	190
M20	180	210
M20	200	230
M20	220	250
M20	250	280

Druckabstützungen für andere e-Abstände sind kurzfristig erhältlich.

①

Dübel SA	Cheville SA
Art. Nr.	Preis - Prix
N° d'article	Fr./Stk-pce
verzinkt	zingué
sa12080-v	5.50
sa12080-v	5.50
sa12080-v	5.50
sa12080-v	5.50
sa12080-v	5.50
sa12080-v	5.50
sa12080-v	5.50
sa12080-v	5.50
sa12080-v	5.50
sa12080-v	5.50
sa12080-v	5.50
sa16080-v	6.50
sa16080-v	6.50
sa16080-v	6.50
sa16080-v	6.50
sa16080-v	6.50
sa16080-v	6.50
sa16080-v	6.50
sa16080-v	6.50
sa16080-v	6.50
sa16080-v	6.50
sa20080-v	5.00
sa20080-v	5.00
sa20080-v	5.00
sa20080-v	5.00
sa20080-v	5.00
sa20080-v	5.00
sa20080-v	5.00
sa20080-v	5.00
sa20080-v	5.00
sa20080-v	5.00
sa20080-v	5.00

②

Appuis DSS	
Druckschraube	Vis d'appuis
Art. Nr.	Preis - Prix
N° d'article	Fr./Stk-pce
inox A4	inox A4
dsm12110-4	6.30
dsm12130-4	6.55
dsm12150-4	6.75
dsm12170-4	6.95
dsm12180-4	7.10
dsm12190-4	7.20
dsm12210-4	7.40
dsm12230-4	7.60
dsm12250-4	7.85
dsm12280-4	8.15
dsm16110-4	7.90
dsm16130-4	8.30
dsm16150-4	8.70
dsm16170-4	9.10
dsm16180-4	9.30
dsm16190-4	9.50
dsm16210-4	9.90
dsm16230-4	10.30
dsm16250-4	10.70
dsm16280-4	11.30
dsm20110-4	10.70
dsm20130-4	11.35
dsm20150-4	12.00
dsm20170-4	12.65
dsm20180-4	12.95
dsm20190-4	13.30
dsm20210-4	13.95
dsm20230-4	14.60
dsm20250-4	15.25
dsm20280-4	16.20

Appuis avec d'autres écartements 'e' sont livrables très rapidement

Setzwerkzeug zu Schlaganker

Grösse - Dimensions	zu sa...
M	pour sa...
(mm)	
M12	M12x80
M16	M16x80
M20	M20x80

Outil de mise en place

Art. Nr.	Preis
N° d'article	Prix
	Fr./Stk-pce
wzsa12l-r	31.35
wzsa16l-r	43.30
wzsa20-r	38.70

Bitte beachten Sie den gültigen LZ resp. TZ (Seite 2)

Diese Preisliste ersetzt alle vorherigen.

Il faut tenir compte du supplément d'alliage actuel, LZ/TZ (voir page 2)

Cette liste de prix remplace les précédentes.



ANCOTECH AG
CH-8157 Dielsdorf
Tel: 044 854 72 22
FAX: 044 854 72 29

ANCOTECH SA
CH-1728 Rossens
Tel: 026 919 87 77
FAX: 026 919 87 79

E-Mail: info@ancotech.ch
Web: www.ancotech.ch

01.01.2019
Seite / page 101

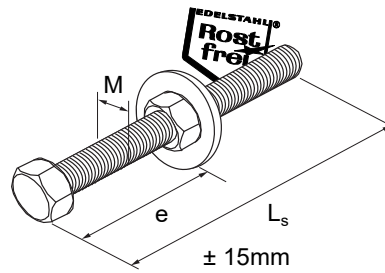
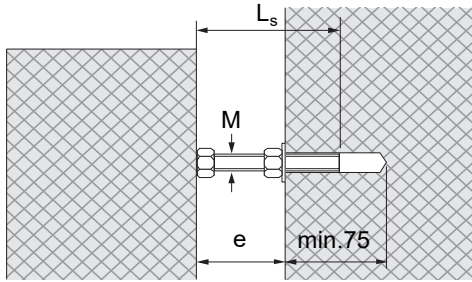

Komplettpreis beinhaltet:
- Druckschraube inox A4
- Mutter inox A4
- U-Scheibe inox A4
Prix complet comprenant:
- Vis appuis inox A4
- Ecrous inox A4
- Rondelles inox A4

Druckabstützung DSB

Art. Nr.	Grösse		Preis
N° d'article	Dimensions		Prix
	e	L _s	Fr.
Komplett	(mm)	(mm)	Stk.-pce.
inox A4	inox A4		
	M24		
dsb24135-4	80	135	19.80
dsb24155-4	100	155	20.80
dsb24175-4	120	175	21.75
dsb24195-4	140	195	22.75
dsb24205-4	150	205	23.25
dsb24215-4	160	215	23.70
dsb24235-4	180	235	24.70
dsb24255-4	200	255	25.65
dsb24275-4	220	275	26.65
dsb24295-4	240	295	27.60
dsb24305-4	250	305	28.10
dsb24315-4	260	315	28.60

Art. Nr.	Grösse		Preis
N° d'article	Dimensions		Prix
	e	L _s	Fr.
Komplett	(mm)	(mm)	Stk.-pce.
inox A4	inox A4		
	M27		
dsb27135-4	80	135	36.35
dsb27155-4	100	155	37.70
dsb27175-4	120	175	39.05
dsb27195-4	140	195	40.40
dsb27205-4	150	205	41.10
dsb27215-4	160	215	41.75
dsb27235-4	180	235	43.10
dsb27255-4	200	255	44.45
dsb27275-4	220	275	45.80
dsb27295-4	240	295	47.15
dsb27305-4	250	305	47.85
dsb27315-4	260	315	48.55

Appuis DSB

Art. Nr.	Grösse		Preis
N° d'article	Dimensions		Prix
	e	L _s	Fr.
Komplett	(mm)	(mm)	Stk.-pce.
inox A4	inox A4		
	M30		
dsb30135-4	80	135	40.10
dsb30155-4	100	155	41.70
dsb30175-4	120	175	43.35
dsb30195-4	140	195	44.95
dsb30205-4	150	205	45.80
dsb30215-4	160	215	46.60
dsb30235-4	180	235	48.20
dsb30255-4	200	255	49.85
dsb30275-4	220	275	51.45
dsb30295-4	240	295	53.10
dsb30305-4	250	305	53.90
dsb30315-4	260	315	54.70

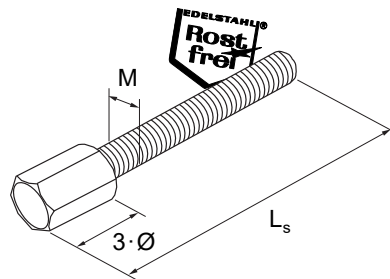
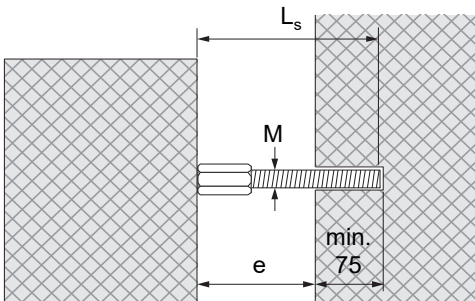

Druckabstützung DSP

inox A4	inox A4		
	M24		
dsp24137-4	80	137	27.55
dsp24157-4	100	157	28.75
dsp24177-4	120	177	29.90
dsp24197-4	140	197	31.10
dsp24207-4	150	207	31.65
dsp24217-4	160	217	32.25
dsp24237-4	180	237	33.40
dsp24257-4	200	257	34.60
dsp24277-4	220	277	35.75
dsp24297-4	240	297	36.95
dsp24307-4	250	307	37.50
dsp24317-4	260	317	38.10

Appuis DSP

inox A4	inox A4		
	M30		
dsp30133-4	80	133	27.35
dsp30153-4	100	153	28.50
dsp30173-4	120	173	29.65
dsp30193-4	140	193	30.85
dsp30203-4	150	203	31.45
dsp30213-4	160	213	32.00
dsp30233-4	180	233	33.20
dsp30253-4	200	253	34.35
dsp30273-4	220	273	35.55
dsp30293-4	240	293	36.70
dsp30303-4	250	303	37.30
dsp30313-4	260	313	37.85

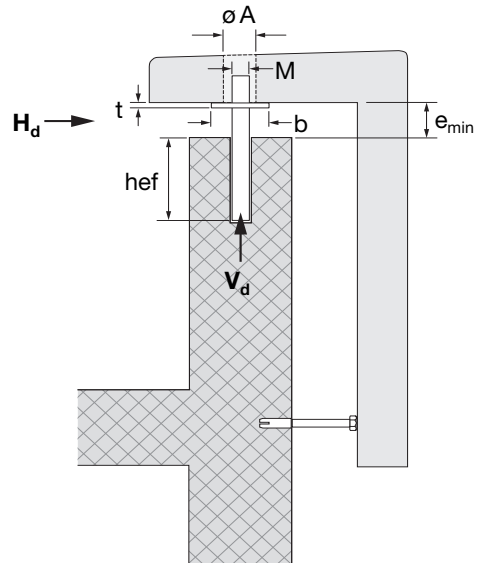
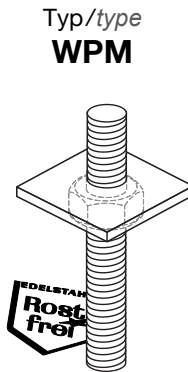
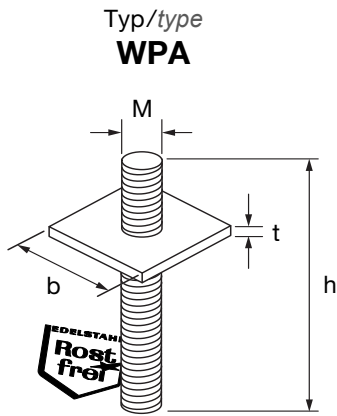

Winkelplattenanker

WPA / WPM

Système d'ancrage pour façades

Art. Nr. N° d'article	Gewinde Filetage M	min. hef (mm)	ø A (mm)	Platte Plaque		ohne Mutter Sans écrou	mit Mutter Avec écrou	Preis Prix Fr./Stk-pce
				b (mm)	t (mm)	e _{min} (mm)	e _{min} (mm)	
inox A4								
wpa16-4	16	120	55	100	8	30	45	Preis auf Anfrage Prix sur demande
wpa20-4	20	150	60	100	10	30	50	
wpa22-4	22	160	60	110	10	30	50	
wpa24-4	24	170	60	110	10	30	50	
wpa30-4	30	190	70	120	12	35	60	
wpa36-4	36	200	75	130	15	35	65	
wpa42-4	42	230	80	140	15	35	70	
wpa45-4	45	250	80	150	15	35	70	

Bemessung durch den technischen Dienst von ANCOTECH AG.

Dimensionnement par le service technique d'ANCOTECH.

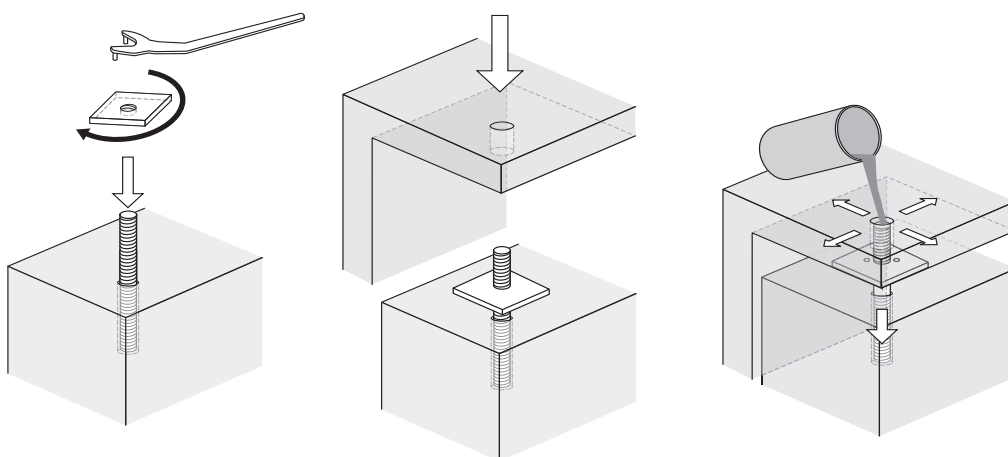

Bitte beachten Sie den gültigen LZ resp. TZ (Seite 2)
Diese Preisliste ersetzt alle vorherigen.

Il faut tenir compte du supplément d'alliage actuel, LZ/TZ (voir page 2)
Cette liste de prix remplace les précédentes.



ANCOTECH AG
CH-8157 Dielsdorf
Tel: 044 854 72 22
FAX: 044 854 72 29

ANCOTECH SA
CH-1728 Rossens
Tel: 026 919 87 77
FAX: 026 919 87 79

E-Mail: info@ancotech.ch
Web: www.ancotech.ch

01.01.2019
Seite / page
103

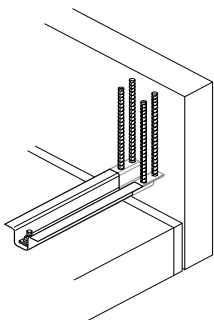
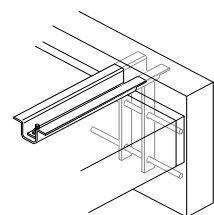
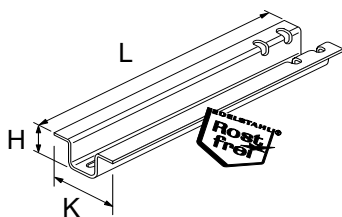

Die ULTRA15®- Kraganker werden aus Edelstahl inox A4 mit erhöhter Festigkeit gefertigt. (min. fsd = 300 N/mm²)

Les consoles ULTRA15®- sont fabriquées avec de l'acier inox A4 à résistance élevée. (min. fsd = 300 N/mm²)

Varianten / variantes

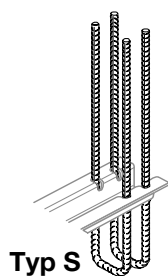

Typ S

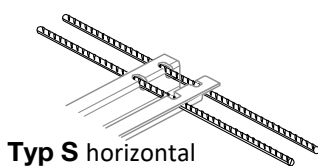

Typ S horizontal

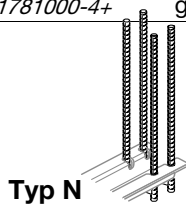

Typ N

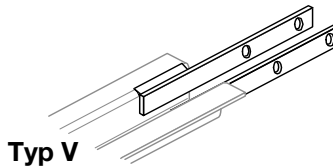

Typ V

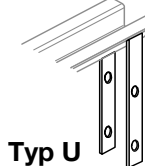

Typ U

ULTRA15® - Kraganker

Consoles ULTRA15®

Typ Type	Art.Nr. N° d'article	Farbe Couleur	Abmessungen - Dimensions H K L (mm) (mm) (mm)			Preis Prix Fr./Stk-pce
Material: Edelstahl inox A4		1.4401/1.4571/1.4362		Matériau: Acier inox A4		
1.30-300	ult0130300-4+	pink / rose	35	74	300	23.70
1.30-400	ult0130400-4+	pink / rose	35	74	400	27.45
1.30-500	ult0130500-4+	pink / rose	35	74	500	31.25
1.70-300	ult0170300-4+	gelb / jaune	41	80	300	25.30
1.70-400	ult0170400-4+	gelb / jaune	41	80	400	29.55
1.70-500	ult0170500-4+	gelb / jaune	41	80	500	33.80
3.50-400	ult0350400-4+	blau / bleu	53	92	400	41.45
3.50-500	ult0350500-4+	blau / bleu	53	92	500	48.35
3.50-600	ult0350600-4+	blau / bleu	53	92	600	55.20
3.50-700	ult0350700-4+	blau / bleu	53	92	700	62.05
5.15-400	ult0510400-4+	braun / brun	66	104	400	47.40
5.15-500	ult0510500-4+	braun / brun	66	104	500	55.75
5.15-600	ult0510600-4+	braun / brun	66	104	600	64.05
5.15-700	ult0510700-4+	braun / brun	66	104	700	72.40
5.15-800	ult0510800-4+	braun / brun	66	104	800	80.75
6.95-500	ult0690500-4+	schwarz/ noir	65	122	500	69.90
6.95-600	ult0690600-4+	schwarz/ noir	65	122	600	80.80
6.95-700	ult0690700-4+	schwarz/ noir	65	122	700	91.70
6.95-800	ult0690800-4+	schwarz/ noir	65	122	800	102.60
8.90-500	ult0890500-4+	grün / vert	70	120	500	79.75
8.90-600	ult0890600-4+	grün / vert	70	120	600	92.50
8.90-700	ult0890700-4+	grün / vert	70	120	700	105.20
8.90-800	ult0890800-4+	grün / vert	70	120	800	117.90
8.90-900	ult0890900-4+	grün / vert	70	120	900	137.05
10.40-600	ult1040600-4+	weiss/ blanc	78	122	600	98.50
10.40-700	ult1040700-4+	weiss/ blanc	78	122	700	112.20
10.40-800	ult1040800-4+	weiss/ blanc	78	122	800	125.90
10.40-900	ult1040900-4+	weiss/ blanc	78	122	900	146.05
12.10-600	ult1210600-4+	rot / rouge	82	140	600	107.15
12.10-700	ult1210700-4+	rot / rouge	82	140	700	122.30
12.10-800	ult1210800-4+	rot / rouge	82	140	800	137.45
12.10-900	ult1210900-4+	rot / rouge	82	140	900	159.05
15.20-600	ult1520600-4+	orange/orange	92	150	600	117.50
15.20-700	ult1520700-4+	orange/orange	92	150	700	134.35
15.20-800	ult1520800-4+	orange/orange	92	150	800	151.15
15.20-900	ult1520900-4+	orange/orange	92	150	900	168.00
15.20-1000	ult1521000-4+	orange/orange	92	150	1000	184.80
17.80-700	ult1780700-4+	gold / or	100	160	700	144.45
17.80-800	ult1780800-4+	gold / or	100	160	800	162.70
17.80-900	ult1780900-4+	gold / or	100	160	900	187.40
17.80-1000	ult1781000-4+	gold / or	100	160	1000	205.65

Bitte beachten Sie den gültigen LZ resp. TZ (Seite 2)

Il faut tenir compte du supplément d'alliage actuel, LZ/TZ (voir page 2)

Diese Preisliste ersetzt alle vorherigen.

Cette liste de prix remplace les précédentes.

Typ N

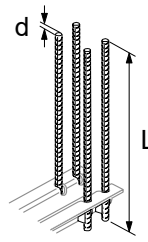

Typ V/U

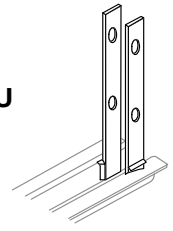

4 Verankerungen verschw. B500B
4 barres soudées B500B

Laschenpaar S235 verschweisst
2 fers plats soudés S235

zu Typ <i>pour type</i>	Ø (mm)
1.30	8
1.70	10
3.50	12
5.15	14
6.95	14
8.90	14
10.40 - 12.10	16
15.20 - 17.80	18

Art.Nr. <i>N° d'article</i>	d - L (mm)	Preis - Prix <i>Fr./Stk-pce</i>
uba080400-r	ø8 - 400	7.90
uba100500-r	ø10 - 500	9.00
uba120600-r	ø12 - 600	12.65
uba140700-r	ø14 - 700	17.20
uba140700-r	ø14 - 700	17.20
uba140700-r	ø14 - 700	17.20
uba160800-r	ø16 - 800	22.50
uba180900-r	ø18 - 900	34.45

Art.Nr. <i>N° d'article</i>	Profil <i>profil</i>	Preis - Prix <i>Fr./Stk-pce</i>
ula04004300-r	40/4-300	7.75
ula04505300-r	45/5-300	8.70
ula05008300-r	50/8-300	11.25
ula06010300-r	60/10-300	17.00
ula06012300-r	60/12-300	18.70
ula07012300-r	70/12-300	24.40
auf Anfrage		<i>sur demande</i>
auf Anfrage		<i>sur demande</i>

Verschweisste PERMINOX®-
Verankerungseisen aus
Edelstahl auf Anfrage

*Soudage de barres
PERMINOX® en acier Inox sur demande*



Bolzenanker
Cheville

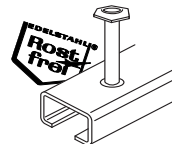

Ankerschienen und Hammerkopfschraube
Rail d'ancrage et Boulon à tête marteau

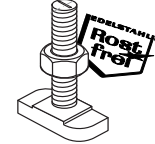

zu Typ <i>pour type</i>
1.30 - 1.70
3.50 - 5.15
6.95 - 8.90 - 10.40
12.10 - 15.20 - 17.80

Art.Nr. <i>N° d'article</i>	Preis - Prix <i>Fr./Stk-pce</i>
bolz12145-4	9.60
bolz16170-4	20.35
bolz20195-4	39.05

Art.Nr. <i>N° d'article</i>	Preis - Prix <i>Fr./Stk-pce</i>
Material: Edelstahl inox A4 1.4401/1.4571 Matériau: Acier inox A4	
Entsprechend tech. Dokumentation <i>Selon documentation technique</i>	

Verankerungsfunktion
siehe Prospekt ULTRA15®

*Type d'ancrage à définir en fonction du
prospectus ULTRA 15®*

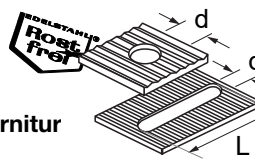

Zahnlashengarnitur
Plaque crantée

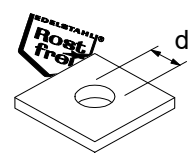

U-Scheibe
Plaque de fixation

zu Typ <i>pour type</i>
1.30
1.70
3.50
5.15
6.95
8.90
10.40 - 12.10 - 15.20 - 17.80

Art.Nr. <i>N° d'article</i>	d - L (mm)	Preis - Prix <i>Fr./Stk-pce</i>
Material: Edelstahl inox A4 1.4401/1.4571 Matériau: Acier inox A4		
zpg13-4	14x70	15.50
zpg13-4	14x70	15.50
zpg17-4	18x70	17.80
zpg17-4	18x70	17.80
zpg21-4	22x70	20.10
zpg21-4	22x70	20.10
zpg21-4	22x70	20.10

Art.Nr. <i>N° d'article</i>	Dim. <i>Dim.</i>	Preis - Prix <i>Fr./Stk-pce</i>
uv0300413-4	30/4-30	1.75
uv0300413-4	30/4-30	1.75
uv0300417-4	30/4-30	1.75
uv0400517-4	40/5-40	2.40
uv0400521-4	40/5-40	2.40
uv0400521-4	40/5-40	2.40
uv0400521-4	40/5-40	2.40

Bestehend aus Zahnlasche verschweisst + Zahnplatte

*Le prix comprend une plaquette soudée et une
plaque crantée*

Bitte beachten Sie den gültigen LZ resp. TZ (Seite 2)
Diese Preisliste ersetzt alle vorherigen.

*Il faut tenir compte du supplément d'alliage actuel, LZ/TZ (voir page 2)
Cette liste de prix remplace les précédentes.*



ANCOTECH AG
CH-8157 Dielsdorf
Tel: 044 854 72 22
FAX: 044 854 72 29

ANCOTECH SA
CH-1728 Rossens
Tel: 026 919 87 77
FAX: 026 919 87 79

E-Mail:
info@ancotech.ch
Web:
www.ancotech.ch

01.01.2019
Seite / page
105

Richtpreise
Prix indicatifs

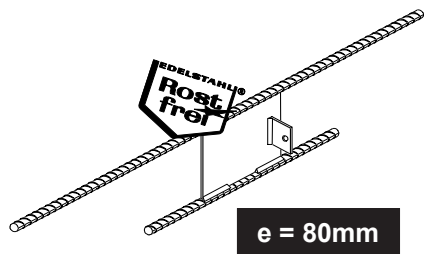

Andere e-Abstände sind kurzfristig lieferbar.
Autres écartements sont livrables très rapidement.

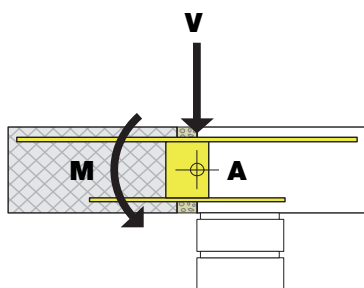
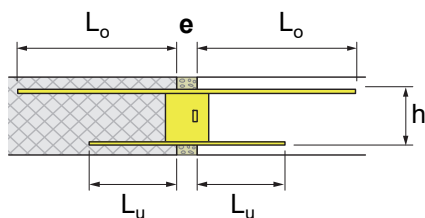

ARMINOX® - Konsolen Typ S

Consoles ARMINOX®, type S

Standardkonsole

Console standard

Art.Nr. <i>N° d'article</i>	Abmessung <i>Dimensions</i>			Bruchwiderstand <i>Résistances à la rupture</i>		Preis <i>Prix</i>
	h <i>(mm)</i>	L _o <i>(mm)</i>	L _u <i>(mm)</i>	M _d <i>(kNm)</i>	V _d <i>(kN)</i>	

Material: Edelstahl DUPLEX 1.4362/1.4462 **Matériau: Acier inox DUPLEX**

axsb100-4+	100	480	280	1.43	9.60	26.50
axsb120-4+	120	480	280	1.94	9.60	28.70
axsb140-4+	140	480	275	2.13	9.60	29.95
axsb160-4+	160	475	260	2.47	9.60	31.70
axsb180-4+	180	475	250	2.82	9.60	33.50
axsb200-4+	200	470	240	3.17	9.60	35.30
axsb220-4+	220	465	225	3.52	9.60	37.10
axsb240-4+	240	465	215	3.86	9.60	38.90
axsc100-4+	100	600	380	3.16	13.20	37.00
axsc120-4+	120	600	370	3.65	14.40	38.05
axsc140-4+	140	600	365	4.35	14.40	39.65
axsc160-4+	160	600	360	5.05	14.40	41.35
axsc180-4+	180	600	350	5.75	14.40	43.00
axsc200-4+	200	600	340	6.46	14.40	44.75
axsc220-4+	220	600	330	7.16	14.40	46.50
axsc240-4+	240	600	320	7.86	14.40	48.25
axsd120-4+	120	720	510	6.20	14.40	55.05
axsd140-4+	140	720	505	7.38	14.40	56.60
axsd160-4+	160	720	495	8.56	14.40	58.20
axsd180-4+	180	720	490	9.75	14.40	59.90
axsd200-4+	200	720	480	10.91	14.40	61.50
axsd220-4+	220	720	475	12.10	14.40	63.20
axsd240-4+	240	720	465	13.28	14.40	64.90

A = Bezugspunkt der
Schnittkraftberechnung
Blechqualität: 1.4571

A = Point de calcul
des charges
Qualité de la plaque : 1.4571

Die angegebenen Bruchwerte
gelten pro Konsole.

*Les valeurs de rupture sont
valables par console.*

Andere Abmessungen für
unterschiedliche Belastungen sind
kurzfristig lieferbar.

*D'autres dimensions pour charges
différentes sont livrables dans un
court délai.*

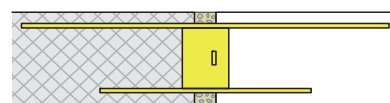
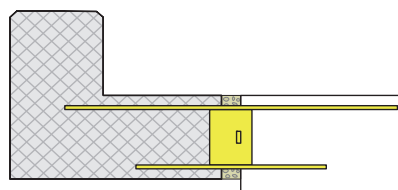

Richtpreise
Prix indicatifs

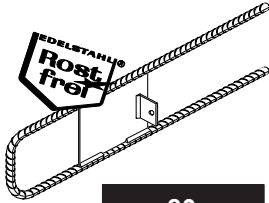

e = 80mm

Andere e-Abstände sind kurzfristig lieferbar.
Autres écartements sont livrables très rapidement.

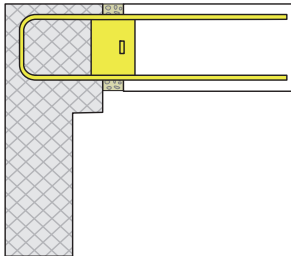
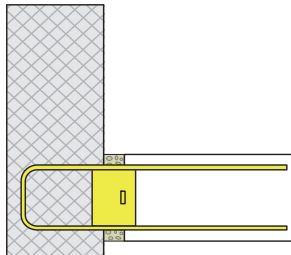

ARMINOX® - Konsolen Typ B

Consoles ARMINOX®, type B

Brüstungskonsole

Consoles pour parapets

Art.Nr. <i>N° d'article</i>	Abmessung <i>Dimensions</i>				Bruchwiderstand / Konsole <i>Résistances à la rupture/console</i>			Preis <i>Prix</i>
	f <i>(mm)</i>	h <i>(mm)</i>	L ₁ <i>(mm)</i>	s <i>(mm)</i>	M _d <i>(kNm)</i>	V _d <i>(kN)</i>	N _d <i>(kN)</i>	Fr./Stk-pce

	Material: Edelstahl DUPLEX 1.4362/1.4462				Matériau: Acier inox DUPLEX			
axba100-4+	70	100	315	110	0.70	3.60	2.40	17.00
axba120-4+	70	120	325	110	0.94	3.60	2.40	18.70
axba140-4+	70	140	330	110	1.80	3.60	2.40	22.40
axba160-4+	70	160	330	110	2.14	4.80	3.60	24.10
axba180-4+	70	180	330	120	2.48	6.00	4.80	25.70
axbb100-4+	90	100	340	130	1.46	4.80	3.60	19.40
axbb120-4+	90	120	375	140	1.77	6.00	3.60	21.40
axbb140-4+	90	140	425	140	2.00	7.20	4.80	23.60
axbb160-4+	90	160	450	150	2.20	9.60	6.00	25.50
axbb180-4+	90	180	450	150	2.54	10.80	7.20	27.10
axbc100-4+	120	100	385	150	1.38	6.00	4.80	20.20
axbc120-4+	120	120	430	160	1.64	8.40	6.00	23.50
axbc140-4+	120	140	475	170	3.02	10.80	7.20	28.20
axbc160-4+	120	160	510	170	3.75	13.20	8.40	37.80
axbc180-4+	120	180	545	180	4.04	15.60	10.80	41.10
axbd100-4+	150	100	445	180	2.30	8.40	7.20	26.90
axbd120-4+	150	120	485	190	3.55	10.80	7.20	33.60
axbd140-4+	150	140	530	190	3.14	14.40	9.60	35.80
axbd160-4+	150	160	560	200	4.52	16.80	10.80	46.30
axbd180-4+	150	180	600	210	4.89	20.40	13.20	55.50

A = Bezugspunkt der Schnittkraftberechnung
Blechqualität: 1.4571

A = Point de calcul des charges

Qualité de la plaque : 1.4571

Andere Abmessungen für unterschiedliche Belastungen sind kurzfristig lieferbar.

D'autres dimensions pour charges différentes sont livrables dans un court délai.

s_{min} = min. Achsabstand der ARMINOX®-Konsolen

s_{min} = Entre-axe min. des consoles ARMINOX®

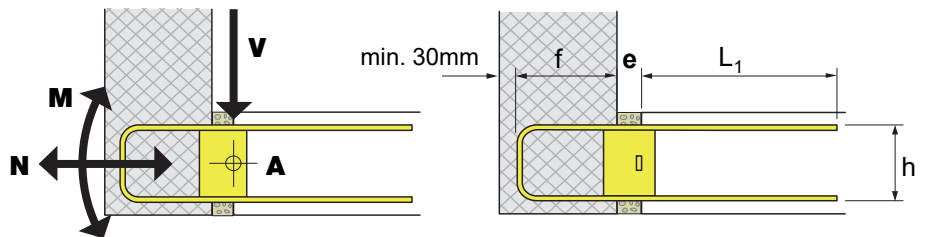

Bitte beachten Sie den gültigen LZ resp. TZ (Seite 2)
Diese Preisliste ersetzt alle vorherigen.

*Il faut tenir compte du supplément d'alliage actuel, LZ/TZ (voir page 2)
Cette liste de prix remplace les précédentes.*



ANCOTECH AG
CH-8157 Dielsdorf
Tel: 044 854 72 22
FAX: 044 854 72 29

ANCOTECH SA
CH-1728 Rossens
Tel: 026 919 87 77
FAX: 026 919 87 79

E-Mail: info@ancotech.ch
Web: www.ancotech.ch

01.01.2019
Seite / page 107

Richtpreise
Prix indicatifs

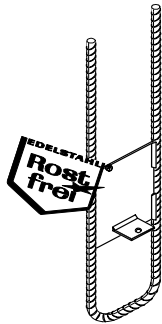

e = 80mm

Andere e-Abstände sind kurzfristig lieferbar.
Autres écartements sont livrables très rapidement.

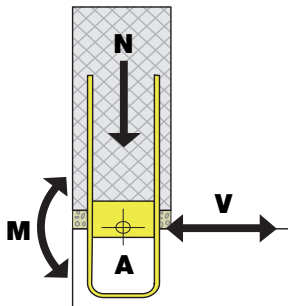

ARMINOX® - Konsolen Typ A
Attikakonsole

Consoles ARMINOX®, type A
Consoles pour attiques

Art.Nr. N° d'article	Abmessung Dimensions				Bruchwiderstand / Konsole Résistances à la rupture / console			Preis Prix Fr./Stk-pce
	f (mm)	h (mm)	L ₁ (mm)	s (mm)	M _d (kNm)	V _d (kN)	N _d (kN)	

Material: Edelstahl DUPLEX	1.4362/1.4462				Matériau: Acier inox DUPLEX			
axaa130-4+	70	130	160	120	0.85	3.00	4.20	18.60
axaa150-4+	70	150	190	120	1.00	3.00	4.20	20.40
axaa170-4+	70	170	220	130	1.10	3.00	4.20	22.10
axaa190-4+	70	190	235	130	1.40	3.00	4.20	23.80
axaa210-4+	70	210	235	130	1.40	3.00	4.20	25.50
axab130-4+	100	130	270	140	1.33	3.00	4.20	21.30
axab150-4+	100	150	300	150	1.00	3.00	4.20	21.20
axab170-4+	100	170	330	150	1.10	3.00	4.20	22.90
axab190-4+	100	190	360	160	1.25	3.00	4.20	24.70
axab210-4+	100	210	390	170	1.40	3.00	4.20	26.50
axac130-4+	120	130	300	160	1.90	3.60	4.80	22.80
axac150-4+	120	150	330	170	2.20	3.60	4.80	24.80
axac170-4+	120	170	360	180	2.60	3.60	4.80	26.80
axac190-4+	120	190	390	180	2.48	3.60	4.80	27.70
axac210-4+	120	210	420	190	2.88	3.60	4.80	29.60
axad130-4+	140	130	330	190	3.10	4.80	6.00	28.40
axad150-4+	140	150	360	190	3.70	4.80	6.00	30.80
axad170-4+	140	170	390	200	4.30	4.80	6.00	33.20
axad190-4+	140	190	420	210	4.95	4.80	6.00	35.50
axad210-4+	140	210	450	210	3.10	4.80	6.00	31.40

A = Bezugspunkt der Schnittkraftberechnung
Blechqualität: 1.4571

Andere Abmessungen für unterschiedliche Belastungen sind kurzfristig lieferbar.

s_{min} = min. Achsabstand der ARMINOX®-Konsolen

A = Point de calcul des charges

Qualité de la plaque : 1.4571

D'autres dimensions pour charges différentes sont livrables dans un court délai.

s_{min} = Entre-axe min. des consoles ARMINOX®

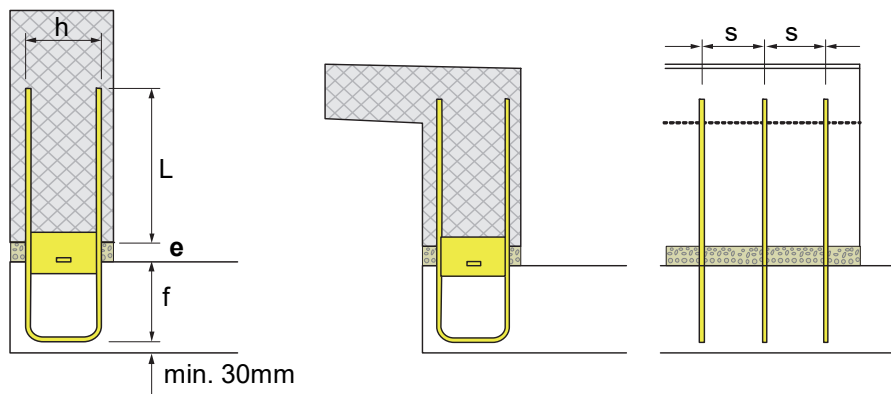

Bitte beachten Sie den gültigen LZ resp. TZ (Seite 2)
Diese Preisliste ersetzt alle vorherigen.

Il faut tenir compte du supplément d'alliage actuel, LZ/TZ (voir page 2)
Cette liste de prix remplace les précédentes.



ANCOTECH AG
CH-8157 Dielsdorf
Tel: 044 854 72 22
FAX: 044 854 72 29

ANCOTECH SA
CH-1728 Rossens
Tel: 026 919 87 77
FAX: 026 919 87 79

E-Mail: info@ancotech.ch
Web: www.ancotech.ch

01.01.2019
Seite / page 108

Richtpreise
Prix indicatifs

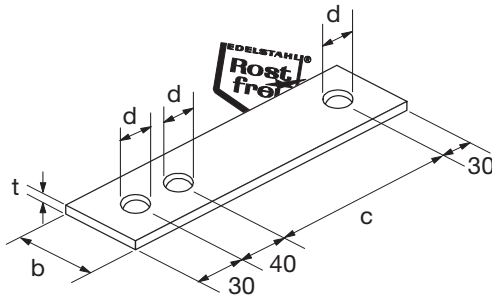

Zahnlasche Typ R

Abmessung - Dimensions			
d	c	b	
(mm)	(mm)	(mm)	

14	100	30	1
14	150	30	1
14	200	30	1
14	250	30	1
14	300	30	1
<hr/>			
18	100	35	1
18	150	35	1
18	200	35	1
18	250	35	1
18	300	35	1
<hr/>			
18	100	40	1
18	150	40	1
18	200	40	1
18	250	40	1
18	300	40	1

Plaques de liaison type R

Art.Nr.	Preis
N° d'article	Prix
Typ R	Fr./Stk-pce

inox A4	inox A4
zlr30100-4	6.30
zlr30150-4	7.50
zlr30200-4	8.85
zlr30250-4	10.05
zlr30300-4	11.35
<hr/>	
zlr35100-4	7.40
zlr35150-4	9.30
zlr35200-4	11.15
zlr35250-4	12.95
zlr35300-4	14.80
<hr/>	
zlr40100-4	8.85
zlr40150-4	11.35
zlr40200-4	13.85
zlr40250-4	16.40
zlr40300-4	18.95

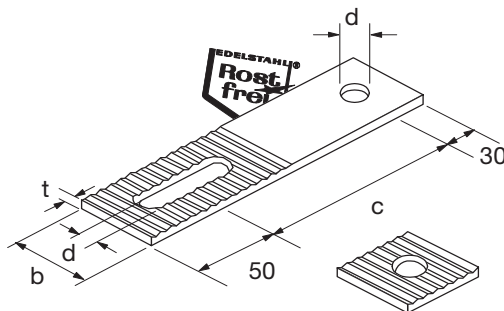

Zahnlasche Typ V

Abmessung - Dimensions			
d	c	b	
(mm)	(mm)	(mm)	

14	100	30	1
14	150	30	1
14	200	30	1
14	250	30	1
14	300	30	1
<hr/>			
18	100	35	1
18	150	35	1
18	200	35	1
18	250	35	1
18	300	35	1
<hr/>			
18	100	40	1
18	150	40	1
18	200	40	1
18	250	40	1
18	300	40	1

Plaques de liaison type V

Art.Nr.	Preis
N° d'article	Prix
Typ V	Fr./Stk-pce

inox A4	inox A4
zlv30100-4	12.90
zlv30150-4	14.80
zlv30200-4	16.65
zlv30250-4	18.55
zlv30300-4	20.45
<hr/>	
zlv35100-4	14.80
zlv35150-4	16.70
zlv35200-4	18.95
zlv35250-4	21.25
zlv35300-4	23.50
<hr/>	
zlv40100-4	18.55
zlv40150-4	21.60
zlv40200-4	24.65
zlv40250-4	27.65
zlv40300-4	30.70

Gezahnte U-Scheibe / Plaque crantée
Gezahnte U-Scheibe / Plaque crantée

zp13-4	3.30
zp17-4	3.75

Bitte beachten Sie den gültigen LZ resp. TZ (Seite 2)
Diese Preisliste ersetzt alle vorherigen.

Il faut tenir compte du supplément d'alliage actuel, LZ/TZ (voir page 2)
Cette liste de prix remplace les précédentes.



ANCOTECH AG
CH-8157 Dielsdorf
Tel: 044 854 72 22
FAX: 044 854 72 29

ANCOTECH SA
CH-1728 Rossens
Tel: 026 919 87 77
FAX: 026 919 87 79

E-Mail: info@ancotech.ch
Web: www.ancotech.ch

01.01.2019
Seite / page
109

Richtpreise
Prix indicatifs

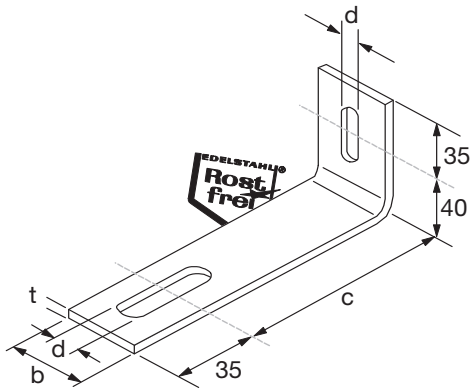

Standard - Winkel Typ A

Abmessung - Dimensions				
d (mm)	c (mm)	b (mm)		
13	80	50	1	
13	100	50	1	
13	120	60	1	
13	140	60	1	
13	160	60	1	
13	180	60	1	
13	200	80	1	
13	220	80	1	
13	240	80	1	

Cornières standard type A

Art.Nr.	Preis
N° d'article	Prix
Typ A	Fr./Stk-pce
inox A4	inox A4
wiae080-4	11.75
wiae100-4	12.55
wiaf120-4	17.75
wiaf140-4	18.95
wiaf160-4	20.15
wiaf180-4	21.35
wiah200-4	37.35
wiah220-4	39.55
wiah240-4	41.75

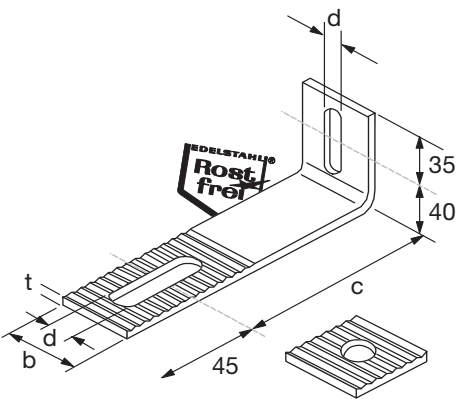

Standard - Winkel Typ B

Abmessung - Dimensions				
d (mm)	c (mm)	b (mm)		
13	80	50	1	
13	100	50	1	
13	120	60	1	
13	140	60	1	
13	160	60	1	
13	180	60	1	
13	200	80	1	
13	220	80	1	
13	240	80	1	

Cornières standard type B

Art.Nr.	Preis
N° d'article	Prix
Typ B	Fr./Stk-pce
inox A4	inox A4
wibe080-4	20.95
wibe100-4	22.45
wibf120-4	30.70
wibf140-4	32.55
wibf160-4	34.85
wibf180-4	36.65
wibh200-4	62.10
wibh220-4	65.45
wibh240-4	68.90

Gezahnte U-Scheibe / Plaque crantée

zp13-4	3.30
--------	------

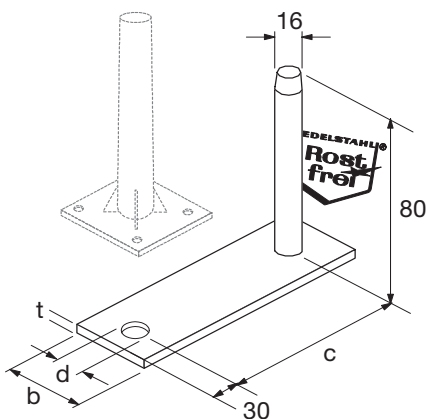

Kurbelhalteanker Typ KH

Abmessung - Dimensions				
d (mm)	c (mm)	b (mm)		
14	150	30	1	
14	150	40	1	
14	150	60	1	
14	150	80	1	

Fers plats de goujonage type KH

Art.Nr.	Preis
N° d'article	Prix
Typ KH	Fr./Stk-pce
inox A4	inox A4
khe15030-4	13.20
khf15040-4	17.05
khf15060-4	21.35
khf15080-4	27.95

dazu passend txr16100-k
Preis ohne TRIMEX®-Hülse

préconisé txr16100-k
Prix sans gaines TRIMEX®

Bitte beachten Sie den gültigen LZ resp. TZ (Seite 2)
Diese Preisliste ersetzt alle vorherigen.

Il faut tenir compte du supplément d'alliage actuel, LZ/TZ (voir page 2)
Cette liste de prix remplace les précédentes.

Richtpreise
Prix indicatifs

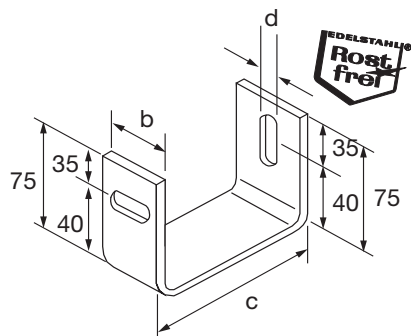

Standard - Winkel Typ U

Abmessung - Dimensions			
d (mm)	c (mm)	b (mm)	
14	40	60	1
14	50	60	1
14	60	60	1
14	70	60	1
14	80	60	1
14	90	60	1
14	110	60	1
14	130	60	1
14	140	60	1
14	150	60	1

Cornières standard type U

Art.Nr.	Preis
N° d'article	Prix
Typ U	Fr./Stk-pce
inox A4	inox A4
wiue040-4	13.05
wiue050-4	13.60
wiue060-4	14.10
wiue070-4	14.60
wiuf080-4	17.40
wiuf090-4	18.05
wiuf110-4	19.25
wiuf130-4	20.80
wiuf140-4	21.05
wiuf150-4	21.65

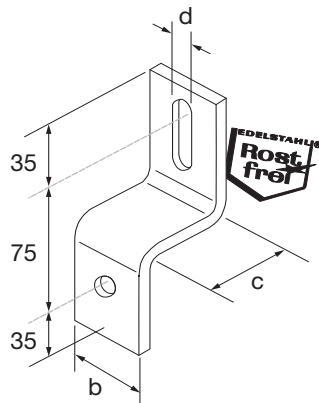

Konstruktiver 'Z' Winkel

Abmessung - Dimensions			
d (mm)	c (mm)	b (mm)	
14	40	50	1
14	50	50	1
14	60	50	1
14	70	50	1
14	80	50	1
14	90	50	1
14	110	50	1
14	130	50	1
14	140	50	1
14	150	50	1

Cornières 'Z' constructives

Art.Nr.	Preis
N° d'article	Prix
Typ Z	Fr./Stk-pce
inox A4	inox A4
wize040-4	12.55
wize050-4	13.05
wize060-4	13.50
wize070-4	13.95
wizf080-4	19.10
wizf090-4	19.85
wizf110-4	21.15
wizf130-4	22.50
wizf140-4	23.20
wizf150-4	23.85

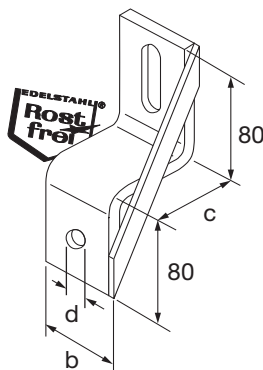

Z' Winkel mit Zugstrebe

Abmessung - Dimensions			
d (mm)	c (mm)	b (mm)	
14	40	50	1
14	50	50	1
14	60	50	1
14	70	50	1
14	80	50	1
14	90	50	1
14	110	50	1
14	130	50	1
14	140	50	1
14	150	50	1

Cornières 'Z' avec raidisseur

Art.Nr.	Preis
N° d'article	Prix
Typ Z	Fr./Stk-pce
inox A4	inox A4
wise040050-4	16.60
wise050050-4	17.05
wise060050-4	17.50
wise070050-4	18.00
wise080050-4	23.15
wise090050-4	23.90
wise110050-4	25.20
wise130050-4	26.55
wise140050-4	27.20
wise150050-4	27.90

Bitte beachten Sie den gültigen LZ resp. TZ (Seite 2)
Diese Preisliste ersetzt alle vorherigen.

Il faut tenir compte du supplément d'alliage actuel, LZ/TZ (voir page 2)
Cette liste de prix remplace les précédentes.



ANCOTECH AG
CH-8157 Dielsdorf
Tel: 044 854 72 22
FAX: 044 854 72 29

ANCOTECH SA
CH-1728 Rossens
Tel: 026 919 87 77
FAX: 026 919 87 79

E-Mail: info@ancotech.ch
Web: www.ancotech.ch

01.01.2019
Seite / page
111

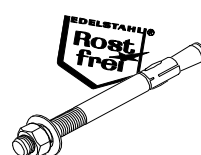
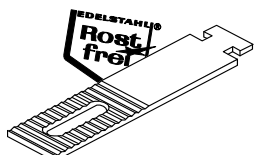
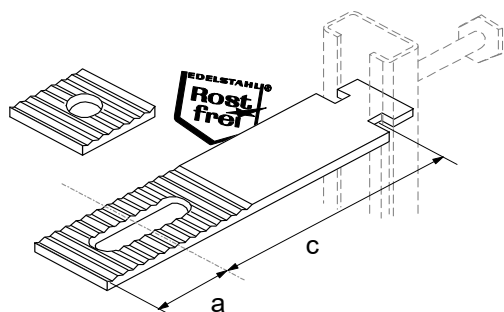

3.60 kN

Masse - Cote	
c	a
(mm)	(mm)

100	45
150	45
200	45
250	45
300	45

Zahnlasche
Plaques de liaison

Art.Nr.	Preis
N° d'article	Prix
	Fr./Stk-pce

inox A4	
zlc036100-4	12.30
zlc036150-4	13.05
zlc036200-4	14.80
zlc036250-4	16.50
zlc036300-4	19.95

gez. U-Scheibe
Plaques crantées

Art.Nr.	Preis
N° d'article	Prix
	Fr./Stk-pce

zp11-4	3.30
zp11-4	3.30
zp11-4	3.30
zp11-4	3.30
zp11-4	3.30

Bolzenanker
Douilles de fixation

Art.Nr.	Preis
N° d'article	Prix
	Fr./Stk-pce

bol10085-4	4.55
bol10085-4	4.55
bol10085-4	4.55
bol10085-4	4.55
bol10085-4	4.55

Ankerschiene Profil 28/15-100mm inox A4 / Rail d'ancrage profil 28/15-100mm

Hammerkopfschraube M10x30mm - 28/15mm mit Mutter

Boulon à tête marteau M10x30mm - 28/15mm, avec écrou

atc28150100-4 **15.20**

hs281510030-4 **4.10**

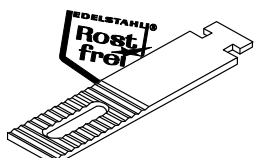

7.00 kN

Masse - Cote	
c	a
(mm)	(mm)

100	45
150	45
200	45
250	45
300	45

Zahnlasche
Plaques de liaison

Art.Nr.	Preis
N° d'article	Prix
	Fr./Stk-pce

inox A4	
zlc070100-4	13.75
zlc070150-4	14.80
zlc070200-4	16.90
zlc070250-4	18.90
zlc070300-4	23.00

gez. U-Scheibe
Plaques crantées

Art.Nr.	Preis
N° d'article	Prix
	Fr./Stk-pce

zp13-4	3.30
zp13-4	3.30
zp13-4	3.30
zp13-4	3.30
zp13-4	3.30

Bolzenanker
Douilles de fixation

Art.Nr.	Preis
N° d'article	Prix
	Fr./Stk-pce

bol12110-4	6.95
bol12110-4	6.95
bol12110-4	6.95
bol12110-4	6.95
bol12110-4	6.95

Ankerschiene Profil 38/17-100mm inox A4 / Rail d'ancrage profil 38/17-100mm

Hammerkopfschraube M12x30mm - 38/17mm mit Mutter

Boulon à tête marteau M12x30mm - 38/17mm, avec écrou

atc38170100-4 **25.60**

hs381712030-4 **5.70**

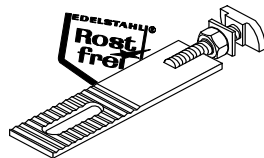
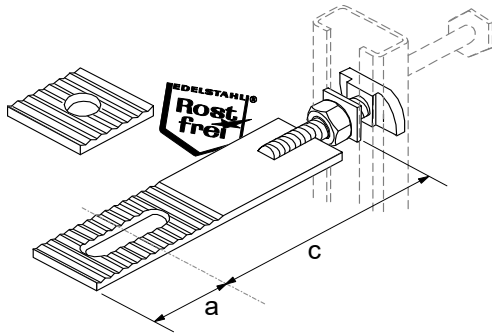

7.00 kN	
Masse - Cote	
c	a
(mm)	(mm)
150	45
200	45
250	45
300	45

Zahnlasche	
Plaques de liaison	
Art.Nr.	Preis
N° d'article	Prix
	Fr./Stk-pce

inox A4	
zlg070150-4	23.25
zlg070200-4	28.05
zlg070250-4	30.30
zlg070300-4	33.80

gez. U-Scheibe	
Plaques crantées	
Art.Nr.	Preis
N° d'article	Prix
	Fr./Stk-pce

zp13-4	3.30
zp13-4	3.30
zp13-4	3.30
zp13-4	3.30

Bolzenanker	
Douilles de fixation	
Art.Nr.	Preis
N° d'article	Prix
	Fr./Stk-pce

bol12110-4	6.95
bol12110-4	6.95
bol12110-4	6.95
bol12110-4	6.95

Ankerschiene Profil 38/17-100mm inox A4 / Rail d'ancrage profil 38/17-100mm	atc38170100-4	25.60
Hammerkopfschraube M12x30mm - 38/17mm mit Mutter	hs381712030-4	5.70
Boulon à tête marteau M12x30mm - 38/17mm, avec écrou		

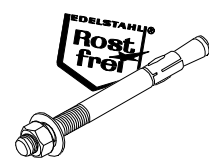
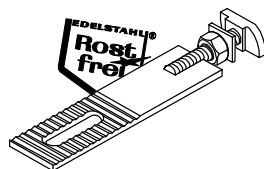

10.50 kN	
Masse - Cote	
c	a
(mm)	(mm)
150	45
200	45
300	45

Zahnlasche	
Plaques de liaison	
Art.Nr.	Preis
N° d'article	Prix
	Fr./Stk-pce

inox A4	
zlg105150-4	34.15
zlg105200-4	37.55
zlg105300-4	41.50

gez. U-Scheibe	
Plaques crantées	
Art.Nr.	Preis
N° d'article	Prix
	Fr./Stk-pce

zp17-4	3.75
zp17-4	3.75
zp17-4	3.75

Bolzenanker	
Douilles de fixation	
Art.Nr.	Preis
N° d'article	Prix
	Fr./Stk-pce

bol16150-4	16.85
bol16150-4	16.85
bol16150-4	16.85

Ankerschiene Profil 49/30-150mm inox A4 / Rail d'ancrage profil 49/30-150mm	atc49300150-4	43.25
Hammerkopfschraube M16x50mm - 50/30mm mit Mutter	hs503016060-4	10.10
Boulon à tête marteau M16x50mm - 50/305mm, avec écrou		

Bitte beachten Sie den gültigen LZ resp. TZ (Seite 2)
Diese Preisliste ersetzt alle vorherigen.

Il faut tenir compte du supplément d'alliage actuel, LZ/TZ (voir page 2)
Cette liste de prix remplace les précédentes.



ANCOTECH AG
CH-8157 Dielsdorf
Tel: 044 854 72 22
FAX: 044 854 72 29

ANCOTECH SA
CH-1728 Rossens
Tel: 026 919 87 77
FAX: 026 919 87 79

E-Mail: info@ancotech.ch
Web: www.ancotech.ch

01.01.2019
Seite / page
113

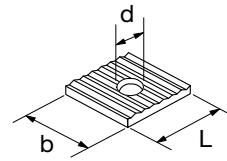
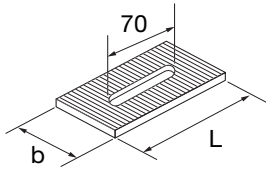

Zahnlasche *Plaques de liaison*

Art. Nr. N° d'article	Abmessung Dimension		Preis Prix
	d (mm)	L/b (mm)	Fr./Stk-pce

inox A4			inox A4
zll13070-4	13	85/35	6.25
zll17070-4	17	85/40	7.20
zll21070-4	21	85/40	7.95
zll32060-4	32	85/80	12.75

Zahnplatte *Plaques crantées*

Art. Nr. N° d'article	Abmessung Dimension		Preis Prix
	d (mm)	L/b (mm)	Fr./Stk-pce

inox A4			
zp13-4	13	35/35	3.30
zp17-4	17	40/40	3.75
zp21-4	21	45/45	4.65
zp32-4	32	80/85	10.30

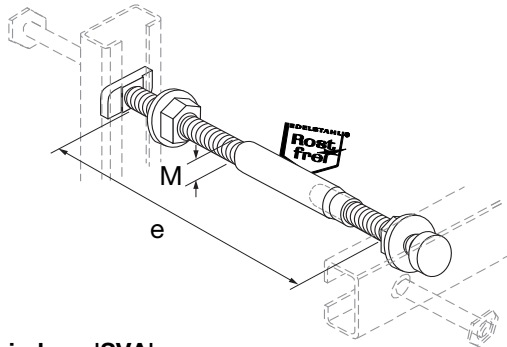

Spannverbindung 'SVA'

Hülsenanker Manchon d'ancrage	Wandabstand Ecartement		Laststufe Charge adm.	Ankerschiene Rail d'ancrage	
M (mm)	e (mm)	j (mm)	Fh	Profil	

M12	100	+10/-10	± 6.00	38/17	1
M12	120	+10/-10	± 6.00	38/17	1
M12	140	+15/-20	± 6.00	38/17	1
M12	150	+15/-20	± 6.00	38/17	1
M12	160	+15/-20	± 6.00	38/17	1
M12	180	+15/-20	± 6.00	38/17	1
M16	100	+10/-10	± 7.00	38/17	1
M16	120	+10/-10	± 7.00	38/17	1
M16	140	+15/-20	± 7.00	38/17	1
M16	150	+15/-20	± 7.00	38/17	1
M16	160	+15/-20	± 7.00	38/17	1
M16	180	+15/-20	± 7.00	38/17	1
M16	120	+10/-10	± 10.00	49/30	1
M16	140	+15/-20	± 10.00	49/30	1
M16	150	+15/-20	± 10.00	49/30	1
M16	160	+15/-20	± 10.00	49/30	1
M16	180	+15/-20	± 10.00	49/30	1

Ankerschiene passend siehe Seite 56-60
j = Justierbereich (mm)

Ancres avec tendeur 'SVA'

Art.Nr. N° d'article	Preis Prix
	Fr./Stk-pce

inox A4		inox A4
sva060100-4	auf Anfrage sur demande	
sva060120-4		
sva060140-4		
sva060150-4		
sva060160-4		
sva060180-4		
sva070100-4	auf Anfrage sur demande	
sva070120-4		
sva070140-4		
sva070150-4		
sva070160-4		
sva070180-4		
sva100120-4	auf Anfrage sur demande	
sva100140-4		
sva100150-4		
sva100160-4		
sva100180-4		

Rail d'ancrage approprié voir page 56-60
j = Réglage (mm)

Bitte beachten Sie den gültigen LZ resp. TZ (Seite 2)
Diese Preisliste ersetzt alle vorherigen.

Il faut tenir compte du supplément d'alliage actuel, LZ/TZ (voir page 2)
Cette liste de prix remplace les précédentes.



ANCOTECH AG
CH-8157 Dielsdorf
Tel: 044 854 72 22
FAX: 044 854 72 29

ANCOTECH SA
CH-1728 Rossens
Tel: 026 919 87 77
FAX: 026 919 87 79

E-Mail: info@ancotech.ch
Web: www.ancotech.ch

01.01.2019
Seite / page
114

- Komplettpreis beinhaltet:
 - Elementeinlage komplett
 - Gewindestange, Mutter, U-Scheibe
 - Bolzenanker mit Innengewinde inox A4

- Prix complet contenant:
 - Élément incorporé
 - Tige filetée, écrou, rondelle
 - Cheville avec filetage intérieur
 inox A4

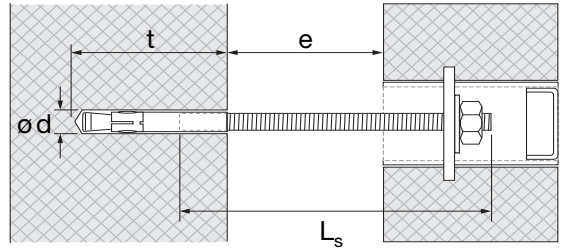
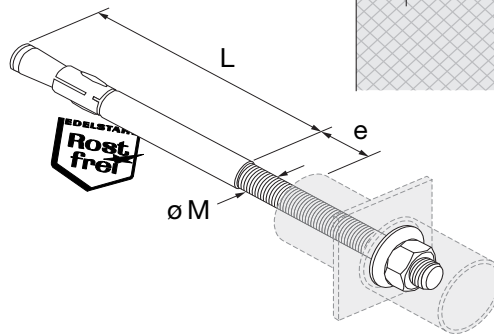

Soganker

Laststufe / Charge			4.50 kN	
Masse / Cote			Art.Nr.	Preis
e	M	L _s	N° d'article	Prix
(mm)	(mm)	(mm)		Fr./Stk-pce
inox A4				
50	M10	165	soa10050-4	20.55
60	M10	175	soa10060-4	20.90
70	M10	185	soa10070-4	21.25
80	M10	195	soa10080-4	21.60
90	M10	205	soa10090-4	21.95
100	M10	215	soa10100-4	22.30
110	M10	225	soa10110-4	22.65
120	M10	235	soa10120-4	23.05
130	M10	245	soa10130-4	23.70
140	M10	255	soa10140-4	23.85
150	M10	265	soa10150-4	24.15
160	M10	275	soa10160-4	24.45
170	M10	285	soa10170-4	24.85
180	M10	295	soa10180-4	25.25
190	M10	305	soa10190-4	25.55
200	M10	315	soa10200-4	25.85
210	M10	325	soa10210-4	26.10
220	M10	335	soa10220-4	26.55
230	M10	345	soa10230-4	26.90
240	M10	355	soa10240-4	27.25
250	M10	365	soa10250-4	27.45
260	M10	375	soa10260-4	27.90
270	M10	385	soa10270-4	28.35
280	M10	395	soa10280-4	28.70
290	M10	405	soa10290-4	29.40
300	M10	415	soa10300-4	29.40

Ancre de traction

Laststufe / Charge			7.00 kN	
Masse / Cote			Art.Nr.	Preis
M	L _s		N° d'article	Prix
(mm)	(mm)			Fr./Stk-pce
inox A4				
M12	173		soa12050-4	22.50
M12	183		soa12060-4	22.90
M12	193		soa12070-4	23.30
M12	203		soa12080-4	23.70
M12	213		soa12090-4	24.10
M12	223		soa12100-4	24.50
M12	233		soa12110-4	24.90
M12	243		soa12120-4	25.30
M12	253		soa12130-4	25.70
M12	263		soa12140-4	26.10
M12	273		soa12150-4	26.50
M12	283		soa12160-4	26.90
M12	293		soa12170-4	27.30
M12	303		soa12180-4	27.80
M12	313		soa12190-4	28.15
M12	323		soa12200-4	28.55
M12	333		soa12210-4	28.95
M12	343		soa12220-4	29.35
M12	353		soa12230-4	29.75
M12	363		soa12240-4	30.15
M12	373		soa12250-4	30.75
M12	383		soa12260-4	31.05
M12	393		soa12270-4	31.35
M12	403		soa12280-4	31.75
M12	413		soa12290-4	32.15
M12	423		soa12300-4	32.35

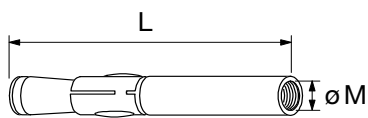

Typ Type	Grösse Dimension		Bohrloch Dimension du trou	
	ø M (mm)	L (mm)	ø d (mm)	t (mm)
boli10060-4	10	60	12	90
boli12075-4	12	75	16	105

Bitte beachten Sie den gültigen LZ resp. TZ (Seite 2)
 Diese Preisliste ersetzt alle vorherigen.

Il faut tenir compte du supplément d'alliage actuel, LZ/TZ (voir page 2)
 Cette liste de prix remplace les précédentes.

Komplettpreis beinhaltet:

- Elementeinlage komplett
- Gewindestange, Mutter, U-Scheibe
- Druckscheibe
- Bolzenanker mit Innengewinde und Verbindungsmuffe inox A4

Prix complet contenant:

- Élément incorporé
- Tige filetée, écrou, rondelle
- Rondelle de compression
- Cheville avec filetage intérieur et manchon de raccordement inox A4

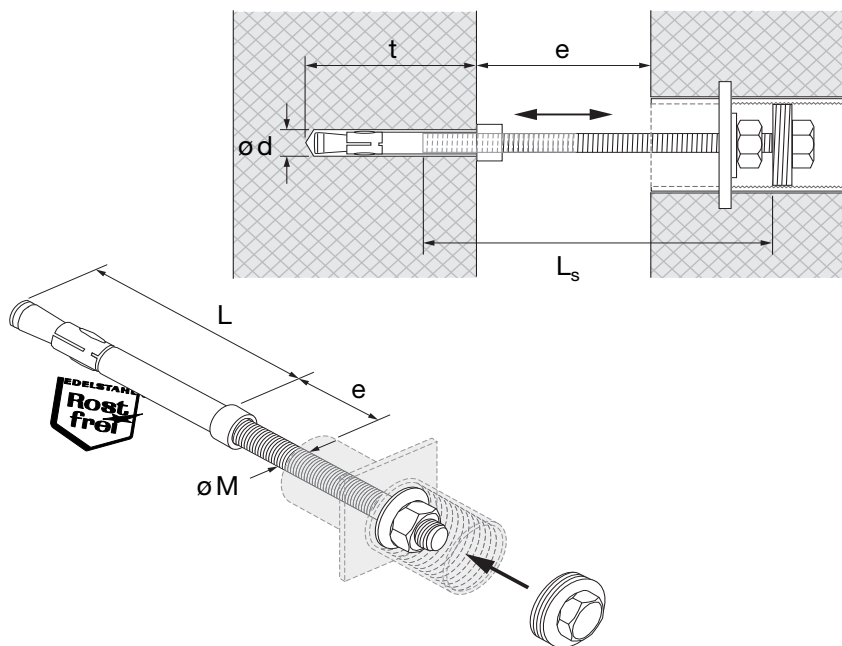

Zug- Druckanker

e (mm)	Grösse / Dimension		Art.Nr. N° d'article	Preis Prix Fr./Stk-pce
	øM (mm)	Ls (mm)		

inox A4				
80	M10	Länge auf Anfrage Longueur sur demande	zda10080-4	Preise auf Anfrage Prix sur demande
100	M10		zda10100-4	
120	M10		zda10120-4	
140	M10		zda10140-4	
160	M10		zda10160-4	
180	M10		zda10180-4	
200	M10		zda10200-4	
220	M10		zda10220-4	
250	M10		zda10250-4	

Ancre de traction et de compression

øM (mm)	Ls (mm)	Art.Nr. N° d'article	Preis Prix Fr./Stk-pce

inox A4			
M12	Länge auf Anfrage Longueur sur demande	zda12080-4	Preise auf Anfrage Prix sur demande
M12		zda12100-4	
M12		zda12120-4	
M12		zda12140-4	
M12		zda12160-4	
M12		zda12180-4	
M12		zda12200-4	
M12		zda12220-4	
M12		zda12250-4	

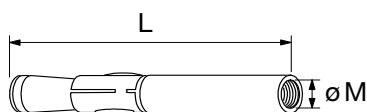

Typ Type	Grösse Dimension		Bohrloch Dimension du trou	
	ø M (mm)	L (mm)	ø d (mm)	t (mm)
boli10060-4	10	60	12	90
boli12075-4	12	75	16	105

Bemessung durch den technischen Dienst von ANCOTECH AG.

Dimensionnement par le service technique d'ANCOTECH.

Komplettpreis beinhaltet:

- Elementeinlage komplett
- Gewindestange, Mutter, U-Scheibe
- Druckscheibe
- Bolzenanker und Verbindungsmuffe
inox A4

Prix complet contenant:

- Élément incorporé
- Tige filetée, écrou, rondelle
- Rondelle de compression
- Cheville mécanique et manchon
de raccordement inox A4

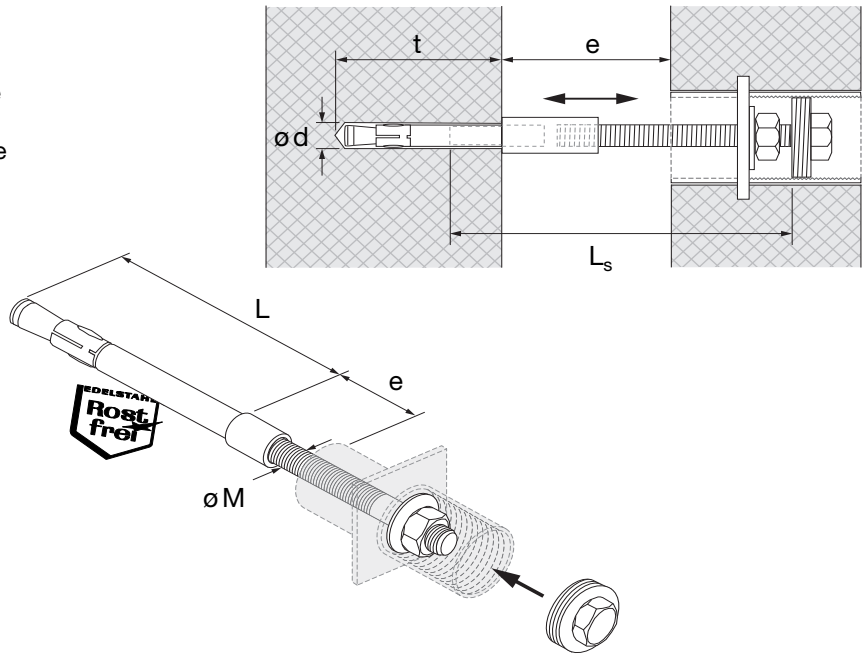

Zug- Druckanker

e (mm)	Grösse / Dimension		Art.Nr. N° d'article	Preis Prix Fr./Stk-pce
	øM (mm)	L _s (mm)		

inox A4				
80	M16	Länge auf Anfrage Longueur sur demande	zda16080-4	Preise auf Anfrage Prix sur demande
100	M16		zda16100-4	
120	M16		zda16120-4	
140	M16		zda16140-4	
160	M16		zda16160-4	
180	M16		zda16180-4	
200	M16		zda16200-4	
220	M16		zda16220-4	
250	M16		zda16250-4	

Ancre de traction et de compression

øM (mm)	L _s (mm)	Art.Nr. N° d'article	Preis Prix Fr./Stk-pce

inox A4			
M20	Länge auf Anfrage Longueur sur demande	zda20080-4	Preise auf Anfrage Prix sur demande
M20		zda20100-4	
M20		zda20120-4	
M20		zda20140-4	
M20		zda20160-4	
M20		zda20180-4	
M20		zda20200-4	
M20		zda20220-4	
M20		zda20250-4	

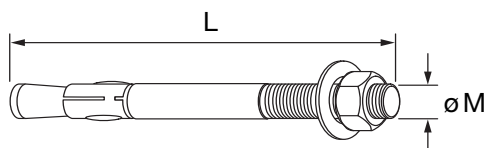

Typ Type	Grösse Dimension		Bohrloch Dimension du trou	
	ø M (mm)	L (mm)	ø d (mm)	t (mm)
bol16...-4	16	-	16	90
bol20...-4	20	-	20	105

Bemessung durch den technischen Dienst von ANCOTECH AG.

Dimensionnement par le service technique d'ANCOTECH.

Bitte beachten Sie den gültigen LZ resp. TZ (Seite 2)
Diese Preisliste ersetzt alle vorherigen.

Il faut tenir compte du supplément d'alliage actuel, LZ/TZ (voir page 2)
Cette liste de prix remplace les précédentes.

ancotech	ANCOTECH AG CH-8157 Dielsdorf Tel: 044 854 72 22 FAX: 044 854 72 29	ANCOTECH SA CH-1728 Rossens Tel: 026 919 87 77 FAX: 026 919 87 79	E-Mail: info@ancotech.ch Web: www.ancotech.ch	01.01.2019 Seite / page 117
-----------------	--	--	--	-----------------------------------

anco-EL

anco-EL

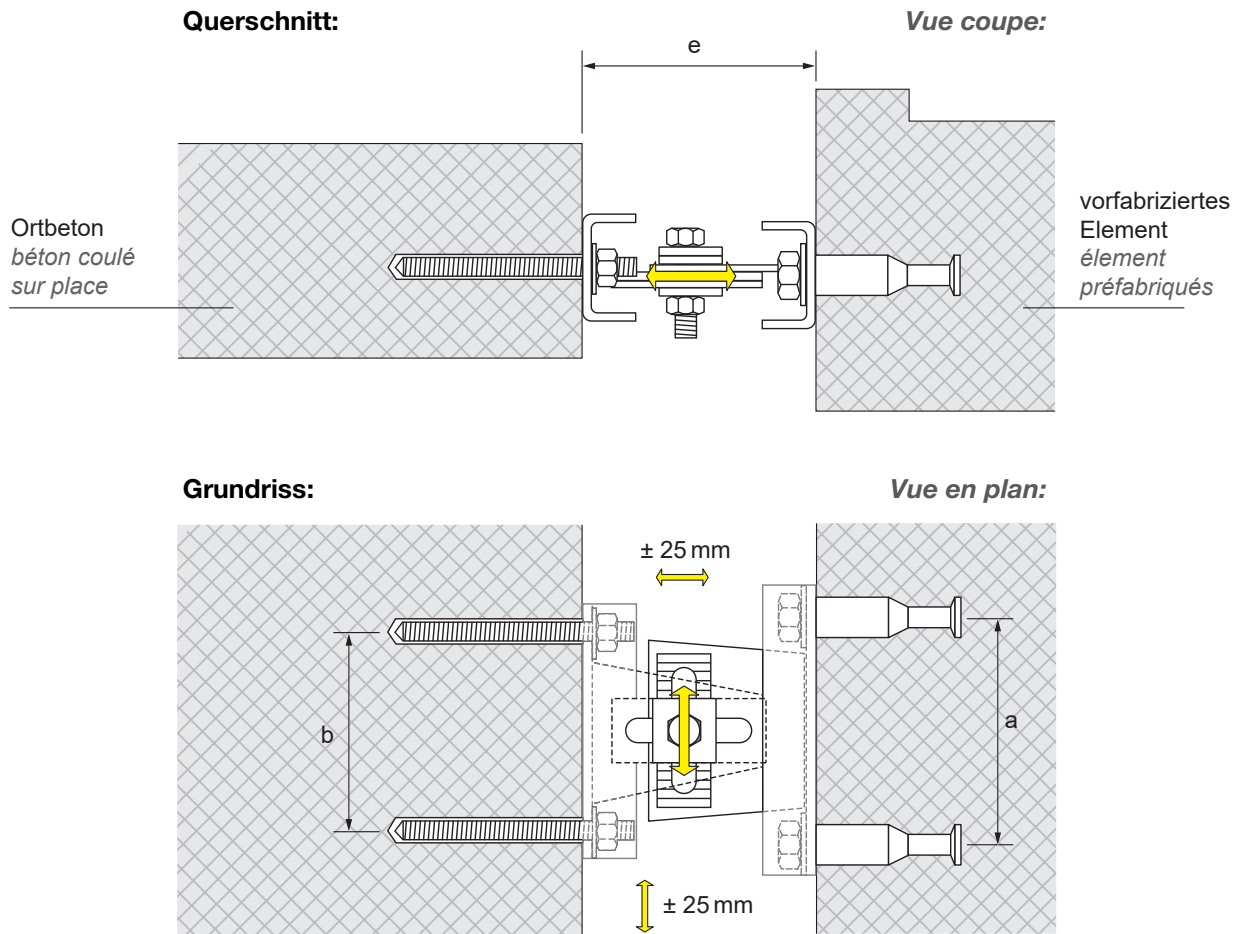

Zug- Druckanker verschraubt

Ancre de traction et de compression boulonnées

Art.Nr. <i>N° d'article</i>	Grösse / Dimension			Preis
	e (mm)	a (mm)	b (mm)	Prix Fr./Stk-pce
inox A4				inox A4
ancoel010-4	100	130	110	Preise auf Anfrage Prix sur demande
ancoel013-4	130	130	110	
ancoel015-4	150	130	110	

Trittschallelement TSE 36

Appuis phoniques pour escaliers TSE36

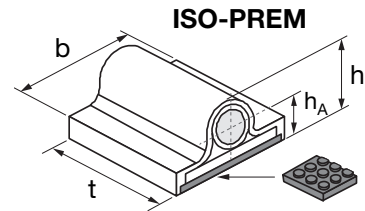
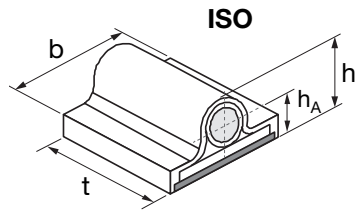
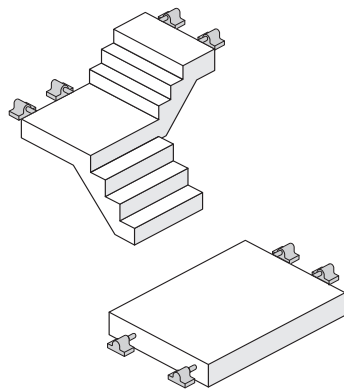

Isolationshülse

Appuis

Art.Nr. N° d'article	Abmessungen / Dimensions				Preis Prix
	b (mm)	t (mm)	h (mm)	h _A (mm)	Fr./Stk-pce

Stahlplatte verzinkt

Plaque en acier zingué

tse36iso-k	132	88	76	45	31.10
------------	-----	----	----	----	--------------

Stahlplatte verzinkt

(Premium-Lager)

Plaque en acier zingué

tse36isoprem-k	132	88	76	45	52.00
----------------	-----	----	----	----	--------------

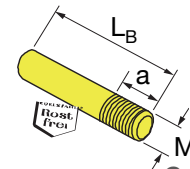
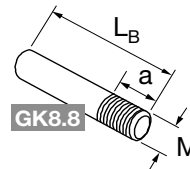
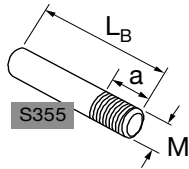
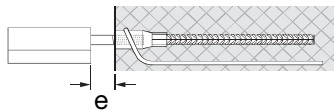

Bolzen

Goujons

Gewinde Filetage	Abmessungen (mm) Dimensions (mm)		
	M	a	L _B
M36	56	160	0 - 20
		180	25 - 40
		190	40 - 50
		200	50 - 60
		210	60 - 70
		220	70 - 80

Art.Nr. N° d'article	Preis / Prix Fr./Stk-pce
S355 verzinkt/zingué	
tse36b16-v+	18.75
tse36b18-v+	18.85
tse36b19-v+	18.95
tse36b20-v+	19.15
tse36b21-v+	19.25
tse36b22-v+	19.45

Art.Nr. N° d'article	Preis / Prix Fr./Stk-pce
GK8.8 verzinkt/zingué	
tse36b16-v	35.75
tse36b18-v	36.80
tse36b19-v	37.20
tse36b20-v	37.55
tse36b21-v	37.90
tse36b22-v	38.25

Art.Nr. N° d'article	Preis / Prix Fr./Stk-pce
inox A4	
tse36b16-4	79.00
tse36b18-4	84.30
tse36b19-4	84.30
tse36b20-4	84.30
tse36b21-4	97.05
tse36b22-4	97.05

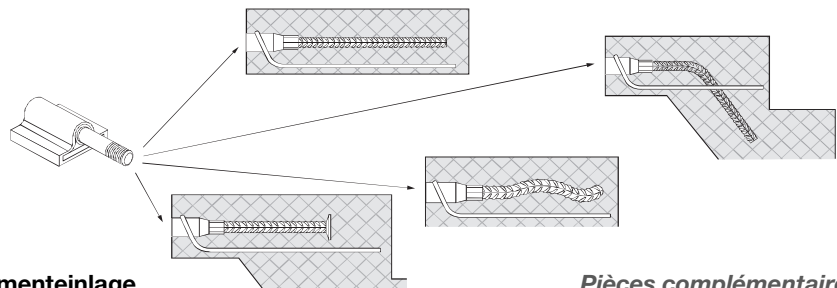

Elementeinlage

Pièces complémentaires

Transportanker

Ancre de transport

L (mm)	Art.Nr. N° d'article	Preis Prix
		Fr./Stk-pce
	verzinkt	zingué
690	gta360690-v	11.00
335	ta360335-v	8.65
450	ta360450-v	8.90
380	gtwk360380-v	8.90
570	gtwl360570-v	12.15

Art.Nr. N° d'article	Preis Prix
	Fr./Stk-pce
inox A4	
gta360690-4	71.00
ta360335-4	46.30
ta360450-4	82.25
gtwk360380-4	59.20
gtwl360570-4	82.90

Andere Formen sind auf Anfrage kurzfristig lieferbar

Autres formes disponibles dans un très court délai

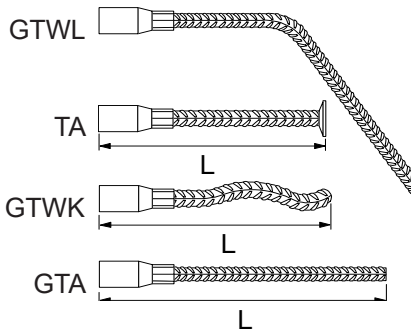

Bitte beachten Sie den gültigen LZ resp. TZ (Seite 2)
Diese Preisliste ersetzt alle vorherigen.

Il faut tenir compte du supplément d'alliage actuel, LZ/TZ (voir page 2)
Cette liste de prix remplace les précédentes.



ANCOTECH AG
CH-8157 Dielsdorf
Tel: 044 854 72 22
FAX: 044 854 72 29

ANCOTECH SA
CH-1728 Rossens
Tel: 026 919 87 77
FAX: 026 919 87 79

E-Mail: info@ancotech.ch
Web: www.ancotech.ch

01.01.2019
Seite / page 119

BTS

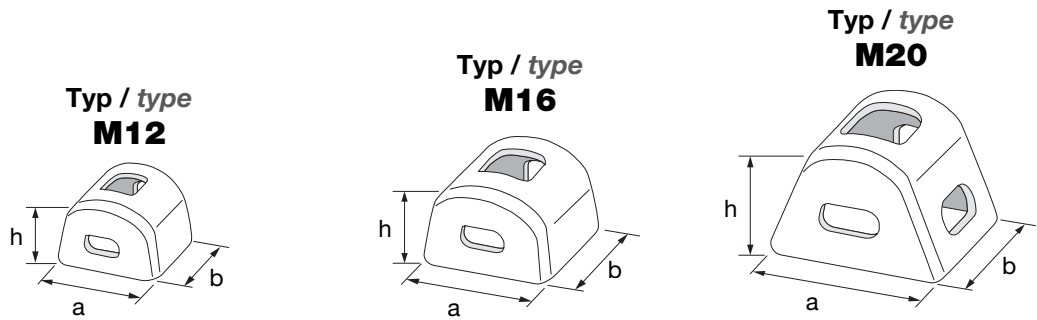

Spannschloss Typ BTS

Cloche de serrage type BTS

Art.Nr. <i>N° d'article</i>	Typ <i>Type</i>	Zugkraft <i>Traction</i> Z_d (kN)	Querkraft <i>Cisaillement</i> Q_d (kN)	Abmessung / Dimensions			Preis <i>Prix</i> Fr./Stk-pce
				a (mm)	b (mm)	h (mm)	

Materialqualität: galv. verzinkt

Qualité du matériau: gal. zingué

<i>bts12-v</i>	M12	33.7	9.4	70	70	50	24.80
<i>bts16-v</i>	M16	43.5	26.2	90	90	65	30.80
<i>bts20-v</i>	M20	52.2	24.8	120	100	90	37.05

Schraubenqualität 8.8

Qualité de vis 8.8

Material: Edelstahl A4

Matériau: Acier inox A4

<i>bts12-4</i>	M12	33.7	9.4	70	70	50	56.60
<i>bts16-4</i>	M16	43.5	26.2	90	90	65	80.45
<i>bts20-4</i>	M20	52.2	24.8	120	100	90	110.95

Schraubenqualität A4-70

Qualité de vis A4-70

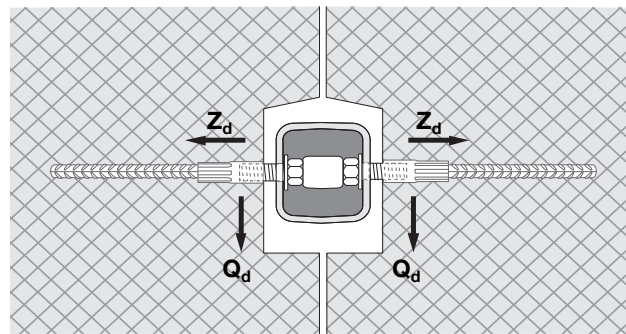

Verbindung für Fertigbetonelemente. Kombiniert mit Schraubbewehrung Baron®-C, Schraube und U-Scheibe.

Liaison d'éléments préfabriqués combinée avec des coupleurs d'armature Baron®-C, vis et rondelles.

Fugenprofil vertikal
Joint d'étanchéité vertical

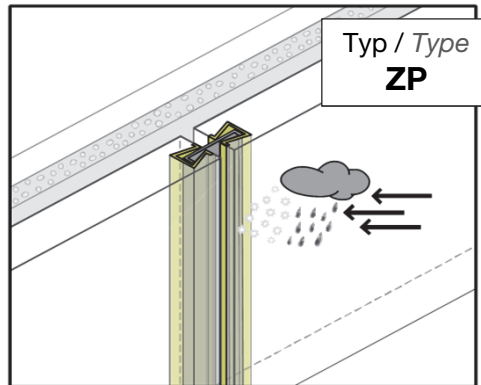

Fugenprofil horizontal
Joint d'étanchéité horizontal

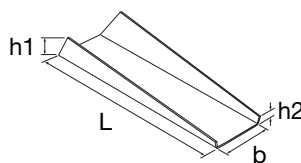
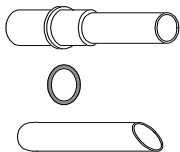
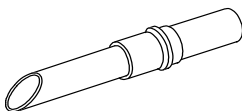
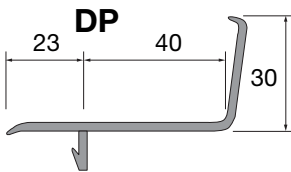
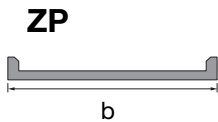
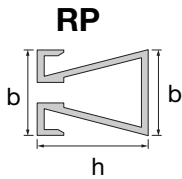
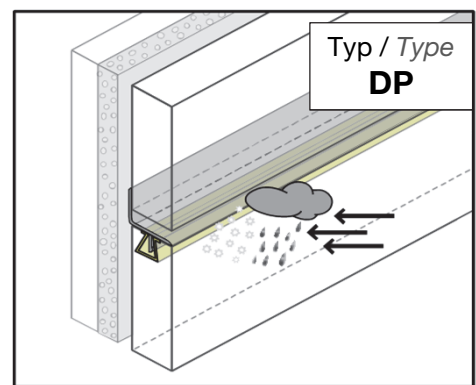

Art.Nr. N° d'article	Bezeichnung Description	Höhe Hauteur h (mm)	Breite Largeur b (mm)	Bund/Rolle Paquet/Roul. (m)	Fuge Joint a (mm)	Preis Prix Fr./m'
-------------------------	----------------------------	---------------------------	-----------------------------	-----------------------------------	-------------------------	-------------------------

Fugenprofil vertikal			Joint d'étanchéité vertical			
Material PVC			Materiaux pvc			
fdrp20-k	RP	20	17	20 x 3.3m	-	10.70
fdzp40-k	ZP	-	40	1 x 100m	5 - 23	11.60
fdzp50-k	ZP	-	50	1 x 100m	13 - 33	12.80

Fugenprofil horizontal			Joint d'étanchéité horizontal			
Material PVC			Materiaux pvc			
fdrp20-k	RP	20	17	20 x 3.3m	-	10.70
dp4030-k	DP	-	-	-	5 - 15	auf Anfrage sur demande

Betonüberdeckung min. 25 mm

Enrobage min. 25 mm

Wasserspeier			Gargouilles		
Art.Nr. N° d'article	Bezeichnung Description	Grösse Dimension (mm)	Material Matériaux	Preis Prix Fr./Stk-pce	
Material PVC			Materiaux pvc		
wspe0150-k	Einbaustutzen/Élément intégré	40/150	PVC	4.40	
wspg-k	O-Ring/Anneau	6	PVC	0.70	
wspa0180-k	Auslaufrohr/Tube d'écoulement	40/180	PVC	4.00	
wspa2000-k	Auslaufrohr/Tube d'écoulement	40/2000	PVC	22.40	

Material inox A2			Materiaux inox A2		
wspa0180-2	Auslaufrohr/Tube d'écoulement	40/180	A2	8.60	

		h1/h2	L/b		
spei11404615-2	Speier/Gargouille Form U	15/3	140/46	A2	5.55
spei11404815-2	Speier/Gargouille Form U	15/2	140/48	A2	5.55
spei11404825-2	Speier/Gargouille Form U	25/4	140/48	A2	5.75
spei11405115-2	Speier/Gargouille Form U	15/3	140/51	A2	5.55
spei11405125-2	Speier/Gargouille Form U	25/4	140/51	A2	5.75
spei11704615-2	Speier/Gargouille Form U	15/3	170/46	A2	6.55
spei11804615-2	Speier/Gargouille Form U	15/3	180/46	A2	6.55
spei11804815-2	Speier/Gargouille Form U	15/3	180/48	A2	6.45
spei12004513-2	Speier/Gargouille Form U	15/3	120/45	A2	5.75

Bitte beachten Sie den gültigen LZ resp. TZ (Seite 2)
Diese Preisliste ersetzt alle vorherigen.

Il faut tenir compte du supplément d'alliage actuel, LZ/TZ (voir page 2)
Cette liste de prix remplace les précédentes.

Typ / Type
H - T

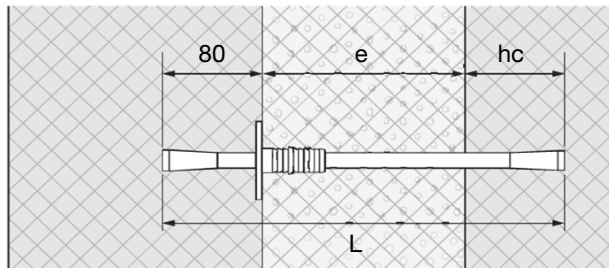

GFK
Glasfaserkunststoff
Fibres de verre

e = Isolation / Isolation
hc = Einbindetiefe
Profondeur d'ancrage
L = Stablänge / Longueur tige

ThermoPin®		ThermoPin®		
Art.Nr.	e	hc	L	Preis / Prix
N° d'article	(mm)	(mm)	(mm)	Fr. Stk/pce
GFK-Glasfaserkunststoff		GFK-Fibres de verre		
tht054-k	50	40	170	1.50
tht056-k	50	60	190	1.65
tht058-k	50	80	210	1.75
tht064-k	60	40	180	1.55
tht066-k	60	60	200	1.70
tht068-k	60	80	220	1.80
tht074-k	70	40	190	1.65
tht076-k	70	60	210	1.75
tht078-k	70	80	230	1.85
tht084-k	80	40	200	1.70
tht086-k	80	60	220	1.80
tht088-k	80	80	240	1.90
tht094-k	90	40	210	1.75
tht096-k	90	60	230	1.85
tht098-k	90	80	250	1.95
tht104-k	100	40	220	1.80
tht106-k	100	60	240	1.90
tht108-k	100	80	260	2.00
tht114-k	110	40	230	1.85
tht116-k	110	60	250	1.95
tht118-k	110	80	270	2.05

ThermoPin®		ThermoPin®		
Art.Nr.	e	hc	L	Preis / Prix
N° d'article	(mm)	(mm)	(mm)	Fr. Stk/pce
GFK-Glasfaserkunststoff		GFK-Fibres de verre		
tht124-k	120	40	240	1.90
tht126-k	120	60	260	2.00
tht128-k	120	80	280	2.10
tht134-k	130	40	250	1.95
tht136-k	130	60	270	2.05
tht138-k	130	80	290	2.15
tht144-k	140	40	260	2.00
tht146-k	140	60	280	2.20
tht148-k	140	80	300	2.20
tht154-k	150	40	270	2.05
tht156-k	150	60	290	2.15
tht158-k	150	80	310	2.25
tht164-k	160	40	280	2.10
tht166-k	160	60	300	2.20
tht168-k	160	80	320	2.30
tht184-k	180	40	300	2.20
tht186-k	180	60	320	2.30
tht188-k	180	80	340	2.35
tht204-k	200	40	320	2.30
tht206-k	200	60	340	2.35
tht208-k	200	80	360	2.50

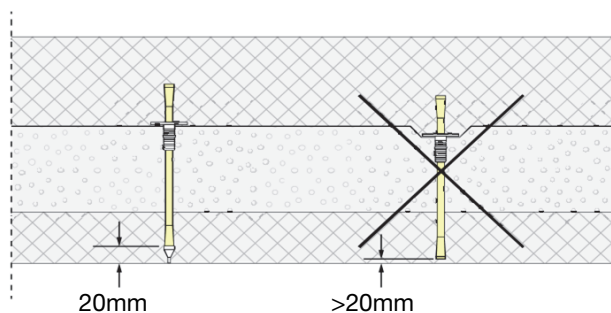

ThermoPin®-Zubehör / Accessoires :

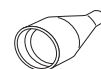

Kappen T-PE

Capuchons T-PE

Art.Nr.	Preis / Prix
N° d'article	Fr. per 100 Stk/pce
tpe-k	8.95

Bitte beachten Sie den gültigen LZ resp. TZ (Seite 2)
Diese Preisliste ersetzt alle vorherigen.

Il faut tenir compte du supplément d'alliage actuel, LZ/TZ (voir page 2)
Cette liste de prix remplace les précédentes.



ANCOTECH AG
CH-8157 Dielsdorf
Tel: 044 854 72 22
FAX: 044 854 72 29

ANCOTECH SA
CH-1728 Rossens
Tel: 026 919 87 77
FAX: 026 919 87 79

E-Mail: info@ancotech.ch
Web: www.ancotech.ch

01.01.2019
Seite / page
122

Typ / Type
D - T

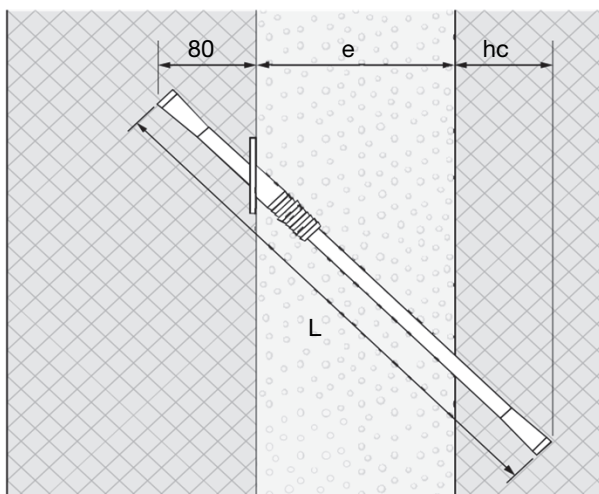

GFK
Glasfaserkunststoff
Fibres de verre

e = Isolation / Isolation
hc = Einbindetiefe
Profondeur d'ancrage
L = Stablänge / Longueur tige

ThermoPin®		ThermoPin®		
Art.Nr.	e	hc	L	Preis / Prix
N° d'article	(mm)	(mm)	(mm)	Fr. Stk/pce
GFK-Glasfaserkunststoff		GFK-Fibres de verre		
tdt054-k	50	40	245	1.95
tdt056-k	50	60	270	2.05
tdt058-k	50	80	300	2.20
tdt064-k	60	40	255	2.05
tdt066-k	60	60	285	2.10
tdt068-k	60	80	315	2.25
tdt074-k	70	40	270	2.05
tdt076-k	70	60	300	2.20
tdt078-k	70	80	330	2.35
tdt084-k	80	40	285	2.10
tdt086-k	80	60	315	2.25
tdt088-k	80	80	340	2.40
tdt094-k	90	40	300	2.20
tdt096-k	90	60	330	2.35
tdt098-k	90	80	355	2.45
tdt104-k	100	40	315	2.25
tdt106-k	100	60	340	2.40
tdt108-k	100	80	370	2.55
tdt114-k	110	40	330	2.35
tdt116-k	110	60	355	2.40
tdt118-k	110	80	385	2.60

ThermoPin®		ThermoPin®		
Art.Nr.	e	hc	L	Preis / Prix
N° d'article	(mm)	(mm)	(mm)	Fr. Stk/pce
GFK-Glasfaserkunststoff		GFK-Fibres de verre		
tdt124-k	120	40	340	2.40
tdt126-k	120	60	370	2.55
tdt128-k	120	80	400	2.70
tdt134-k	130	40	355	2.45
tdt136-k	130	60	385	2.60
tdt138-k	130	80	415	2.75
tdt144-k	140	40	370	2.55
tdt146-k	140	60	400	2.70
tdt148-k	140	80	425	2.80
tdt154-k	150	40	385	2.60
tdt156-k	150	60	415	2.75
tdt158-k	150	80	440	2.90
tdt164-k	160	40	400	2.70
tdt166-k	160	60	425	2.80
tdt168-k	160	80	455	2.95
tdt184-k	180	40	425	2.80
tdt186-k	180	60	455	2.95
tdt188-k	180	80	485	3.15
tdt204-k	200	40	455	2.95
tdt206-k	200	60	485	3.15
tdt208-k	200	80	510	3.25

Bitte beachten Sie den gültigen LZ resp. TZ (Seite 2)
Diese Preisliste ersetzt alle vorherigen.

Il faut tenir compte du supplément d'alliage actuel, LZ/TZ (voir page 2)
Cette liste de prix remplace les précédentes.



ANCOTECH AG
CH-8157 Dielsdorf
Tel: 044 854 72 22
FAX: 044 854 72 29

ANCOTECH SA
CH-1728 Rossens
Tel: 026 919 87 77
FAX: 026 919 87 79

E-Mail: info@ancotech.ch
Web: www.ancotech.ch

01.01.2019
Seite / page 123

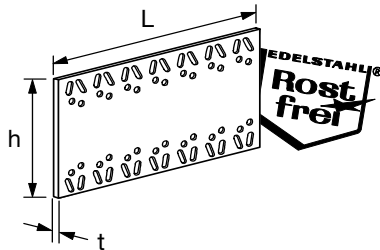

Sandwich Flachanker

Abmessung - Dimensions		
t	h	L
	(mm)	(mm)
2	175	40
2	175	80
2	175	120
2	175	160
2	175	200
2	175	240
2	175	280
2	175	320
2	175	360
2	175	400
2	200	40
2	200	80
2	200	120
2	200	160
2	200	200
2	200	240
2	200	280
2	200	320
2	200	360
2	200	400
2	225	40
2	225	80
2	225	120
2	225	160
2	225	200
2	225	240
2	225	280
2	225	320
2	225	360
2	225	400
2	260	40
2	260	80
2	260	120
2	260	160
2	260	200
2	260	240
2	260	280
2	260	320
2	260	360
2	260	400
2	280	80
3	280	120
3	280	160
3	280	200
3	280	240

Plaques de liaison

Art.Nr.	Preis
N° d'article	Prix
	Fr./Stk-pce
inox A4	inox A4
sfa02175040-4	5.95
sfa02175080-4	12.95
sfa02175120-4	17.60
sfa02175160-4	22.95
sfa02175200-4	27.25
sfa02175240-4	32.95
sfa02175280-4	37.80
sfa02175320-4	42.95
sfa02175360-4	48.55
sfa02175400-4	51.15
sfa02200040-4	8.90
sfa02200080-4	16.70
sfa02200120-4	19.45
sfa02200160-4	27.80
sfa02200200-4	29.85
sfa02200240-4	35.25
sfa02200280-4	41.85
sfa02200320-4	46.35
sfa02200360-4	51.70
sfa02200400-4	57.45
sfa02225040-4	9.65
sfa02225080-4	15.40
sfa02225120-4	21.50
sfa02225160-4	31.85
sfa02225200-4	36.35
sfa02225240-4	40.20
sfa02225280-4	44.05
sfa02225320-4	50.40
sfa02225360-4	57.45
sfa02225400-4	62.25
sfa02260040-4	8.15
sfa02260080-4	16.15
sfa02260120-4	22.75
sfa02260160-4	29.45
sfa02260200-4	30.75
sfa02260240-4	34.05
sfa02260280-4	42.25
sfa02260320-4	44.25
sfa02260360-4	50.40
sfa02260400-4	59.30
sfa02280080-4	15.20
sfa03280120-4	21.50
sfa03280160-4	27.80
sfa03280200-4	33.35
sfa03280240-4	39.65

Bitte beachten Sie den gültigen LZ resp. TZ (Seite 2)
Diese Preisliste ersetzt alle vorherigen.

Il faut tenir compte du supplément d'alliage actuel, LZ/TZ (voir page 2)
Cette liste de prix remplace les précédentes.

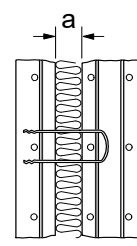
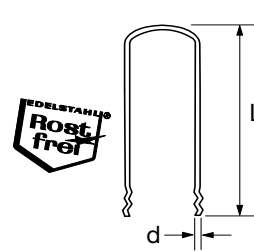
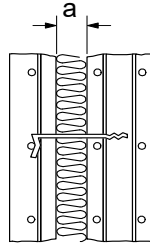
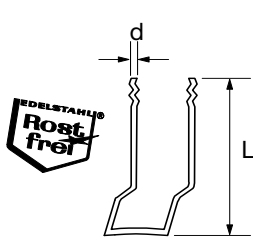

Sandwichplatten Anstecknadeln Epingle de liaison

Abmessung - Dimensions			Art.Nr.	Preis
a	L	d	N° d'article	Prix
(mm)	(mm)	(mm)		Fr./Stk-pce

			inox A4	inox A4
0 - 30	120	3	san30120-4	Alle Preise auf Anfrage Tous les prix sur demande
30 - 40	140	3	san30140-4	
40 - 60	160	3	san30160-4	
60 - 70	180	3	san30180-4	
40 - 60	160	4	san40160-4	
50 - 100	200	4	san40200-4	
90 - 150	250	4	san40250-4	
50 - 100	200	5	san50200-4	
90 - 150	250	5	san50250-4	
140 - 180	280	5	san50280-4	
170 - 220	320	5	san50320-4	

Sandwichplatten Verbundnadeln Epingle de liaison

Abmessung - Dimensions			Art.Nr.	Preis
a	L	d	N° d'article	Prix
(mm)	(mm)	(mm)		Fr./Stk-pce

			inox A4	inox A4
40 - 60	160	3	svn30160-4	0.95
60 - 70	180	3	svn30180-4	1.10
40 - 60	160	4	svn40160-4	1.50
50 - 80	180	4	svn40180-4	1.75
70 - 100	200	4	svn40200-4	1.85
90 - 120	220	4	svn40220-4	2.15
110 - 120	240	4	svn40240-4	2.35
110 - 140	240	5	svn50240-4	4.20
130 - 160	260	5	svn50260-4	4.40
150 - 180	280	5	svn50280-4	4.50
170 - 200	300	5	svn50300-4	4.90
190 - 220	320	5	svn50320-4	5.15

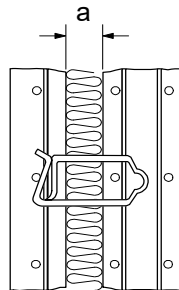
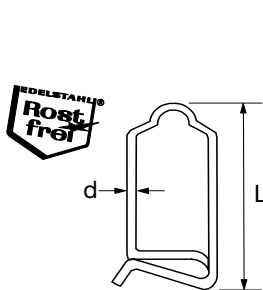

Sandwichplatten Verbundbügel

Abmessung - Dimensions		
a	L	d
(mm)	(mm)	(mm)

Etrier de liaison pour éléments sandwich

Art.Nr.	Preis
N° d'article	Prix
	Fr./Stk-pce

			inox A4	inox A4
40 - 60	160	3	svb30160-4	Alle Preise auf Anfrage Tous les prix sur demande
60 - 70	180	3	svb30180-4	
40 - 60	160	4	svb40160-4	
50 - 80	180	4	svb40180-4	
70 - 100	200	4	svb40200-4	
90 - 120	220	4	svb40220-4	
110 - 120	240	4	svb40240-4	
110 - 140	240	5	svb50240-4	
130 - 160	260	5	svb50260-4	
150 - 180	280	5	svb50280-4	
170 - 200	300	5	svb50300-4	
190 - 220	320	5	svb50320-4	

Bitte beachten Sie den gültigen LZ resp. TZ (Seite 2)
Diese Preisliste ersetzt alle vorherigen.

Il faut tenir compte du supplément d'alliage actuel, LZ/TZ (voir page 2)
Cette liste de prix remplace les précédentes.

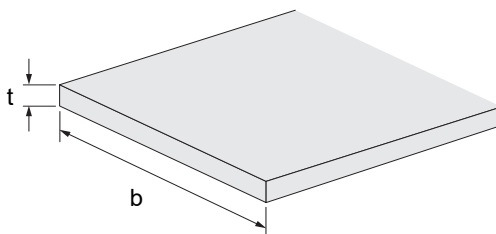

Thermische Trennung		Coupure thermique
Art.Nr. <i>N° d'article</i>	Abmessung <i>Dimension</i>	Preis <i>Prix</i>
	t (mm) b (mm)	Fr. / m'
Material: PVC		Matériaux: PVC
ts05040-k	5 40	5.85
ts05050-k	5 50	6.45
ts05060-k	5 60	7.10
ts05080-k	5 80	8.15
Unbearbeitete Meterware Andere Grössen auf Anfrage		<i>Marchandise livrée au mètre Autres grandeurs sur demande</i>

Druckfestigkeit <i>Contrainte de compression</i>	>11 N/mm ²	DIN 53421
Druckspannung <i>Tension de pression</i>	>17 N/mm ²	DIN 53421
Ausdehnungskoeffizient <i>Coefficient de dilatation</i>	0.08 mm/m °C	DIN 53752
Erweichungstemperatur <i>Température d'amolissement</i>	75 °C	DIN 53460
Wärmeleitfähigkeit <i>Conductibilité de chaleur</i>	0.08-0.09 W/mK	DIN 52616
Wasseraufnahme (nach 7 Tagen) <i>Accueil d'eau (après 7 jours)</i>	<0.3%	DIN 53495
Brandklasse <i>Classe de feu</i>	B1	DIN 4102

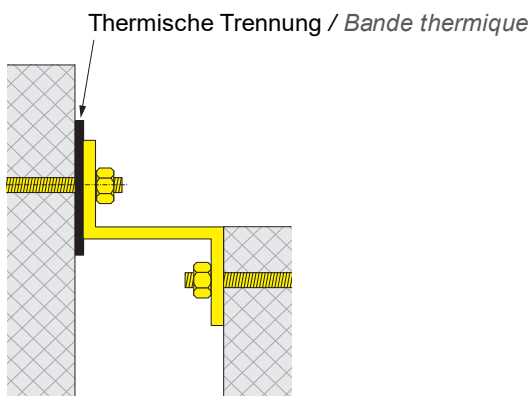

BETON-Vorfabrikation

Transportankersysteme
TSE36-Trittschallelemente

BETON-Préfabrication

Systèmes d'ancres de transport
TSE36-Appuis phoniques pour escaliers

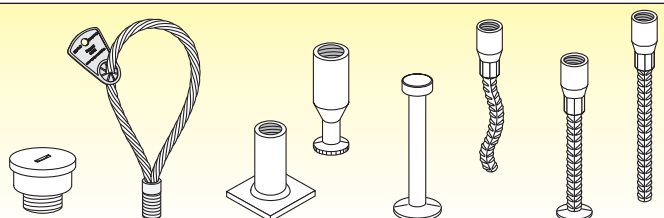

GTA

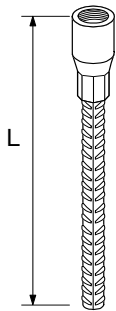

Gewindetransportanker gerade

Ancre de transport, droites

Art.Nr. N° d'article	Laststufe Charge (kN)	Gewinde Filetage Rd	Länge 'L' Longueur 'L' (mm)		Gewicht Poids kg	Preis Prix Fr./Stk-pce
Materialqualität: Hülse galv. verzinkt			Qualité du matériau: Douille gal. zingué			
<i>gta120195-v</i>	5	Rd 12	195	200	0.09	0.70
<i>gta140235-v</i>	8	Rd 14	235	100	0.17	1.05
<i>gta160275-v</i>	12	Rd 16	275	100	0.28	1.45
<i>gta180305-v</i>	16	Rd 18	305	50	0.44	1.95
<i>gta200355-v</i>	20	Rd 20	355	25	0.64	2.85
<i>gta240405-v</i>	25	Rd 24	405	25	0.76	3.40
<i>gta300505-v</i>	40	Rd 30	505	1	1.45	5.85
<i>gta360690-v</i>	63	Rd 36	690	1	3.10	11.00
<i>gta420840-v</i>	80	Rd 42	840	1	4.70	16.60
<i>gta521100-v</i>	125	Rd 52	1100	1	8.40	28.75

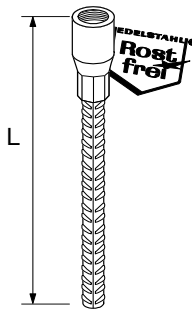

Material: Hülse Edelstahl A4 1.4401/1.4571			Matériau: Douille acier inox A4			
<i>gta120195-4</i>	5	Rd 12	195	1	0.09	3.05
<i>gta140235-4</i>	8	Rd 14	235	1	0.17	4.90
<i>gta160275-4</i>	12	Rd 16	275	1	0.28	6.65
<i>gta180305-4</i>	16	Rd 18	305	1	0.44	9.15
<i>gta200355-4</i>	20	Rd 20	355	1	0.64	13.85
<i>gta240405-4</i>	25	Rd 24	405	1	0.76	17.40
<i>gta300505-4</i>	40	Rd 30	505	1	1.45	29.40
<i>gta360690-4</i>	63	Rd 36	690	1	3.10	71.00
<i>gta420840-4</i>	80	Rd 42	840	1	4.70	101.75
<i>gta521100-4</i>	125	Rd 52	1100	1	8.40	234.60

GTG

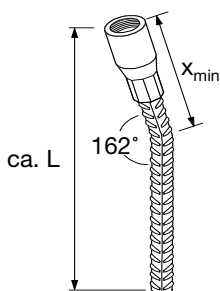

Garagentransportanker gekrümmt

Ancre de transport, pliées

Art.Nr. N° d'article	Laststufe Charge (kN)	Gewinde Filetage Rd	Länge 'L' Longueur 'L' (mm)	x _{min} (mm)		Gewicht Poids kg	Preis Prix Fr./Stk-pce
Materialqualität: Hülse galv. verzinkt			Qualité du matériau: Douille gal. zingué				
<i>gtg241400-v</i>	25	Rd 24	1400	130	1	2.20	11.75
<i>gtg301400-v</i>	40	Rd 30	1400	160	1	3.78	13.80
<i>gtg361400-v</i>	63	Rd 36	1400	200	1	5.95	18.30
<i>gtg421400-v</i>	80	Rd 42	1400	235	1	8.00	24.20

GTG mit grösseren x-Massen sind kurzfristig lieferbar

GTG sont livrables avec d'autres dimensions dans des délais très courts

Bitte beachten Sie den gültigen LZ resp. TZ (Seite 2)
Diese Preisliste ersetzt alle vorherigen.

Il faut tenir compte du supplément d'alliage actuel, LZ/TZ (voir page 2)
Cette liste de prix remplace les précédentes.

Gewindetransportanker gewellt

Ancre de transport, ondulées

Art.Nr. N° d'article	Laststufe Charge (kN)	Gewinde Filetage Rd	Länge 'L' Longueur 'L' (mm)		Gewicht Poids kg	Preis Prix Fr./Stk-pce
-------------------------	-----------------------------	---------------------------	-----------------------------------	---	------------------------	------------------------------

GTWK

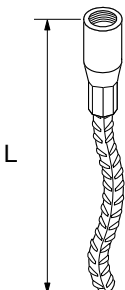

Ausführung kurz

Exécution courte

Materialqualität: Hülse galv. verzinkt			Qualité du matériau: Douille gal. zingué			
gtwk120110-v	5	Rd 12	110	200	0.06	0.70
gtwk140130-v	8	Rd 14	130	125	0.11	0.90
gtwk160170-v	12	Rd 16	170	75	0.20	1.30
gtwk180175-v	16	Rd 18	175	50	0.27	1.75
gtwk200187-v	20	Rd 20	187	30	0.37	2.25
gtwk240240-v	25	Rd 24	240	25	0.50	2.80
gtwk300300-v	40	Rd 30	300	15	1.10	5.05
gtwk360380-v	63	Rd 36	380	15	1.90	8.90
gtwk420450-v	80	Rd 42	450	5	2.90	10.60

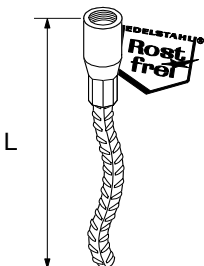

Material: Hülse Edelstahl A4 1.4401/1.4571			Matériau: Douille acier inox A4			
gtwk120110-4	5	Rd 12	110	200	0.06	4.25
gtwk140130-4	8	Rd 14	130	100	0.11	6.15
gtwk160170-4	12	Rd 16	170	100	0.20	7.50
gtwk180175-4	16	Rd 18	175	50	0.27	11.50
gtwk200187-4	20	Rd 20	187	50	0.37	12.40
gtwk240240-4	25	Rd 24	240	25	0.50	17.35
gtwk300300-4	40	Rd 30	300	1	1.10	auf Anfrage
gtwk360380-4	63	Rd 36	380	1	1.90	sur demande
gtwk420450-4	80	Rd 42	450	1	2.90	auf Anfrage

GTWL

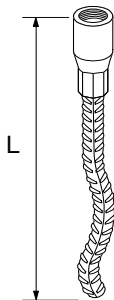

Ausführung lang

Exécution longue

Materialqualität: Hülse galv. verzinkt			Qualité du matériau: Douille gal. zingué			
gtwl120137-v	5	Rd 12	137	200	0.07	0.95
gtwl140170-v	8	Rd 14	170	100	0.14	1.20
gtwl160216-v	12	Rd 16	216	50	0.24	1.90
gtwl180235-v	16	Rd 18	235	50	0.35	2.30
gtwl200257-v	20	Rd 20	257	25	0.49	2.95
gtwl240350-v	25	Rd 24	350	25	0.68	3.85
gtwl300450-v	40	Rd 30	450	1	1.40	6.50
gtwl360570-v	63	Rd 36	570	1	2.50	12.15
gtwl420620-v	80	Rd 42	620	1	3.70	20.30

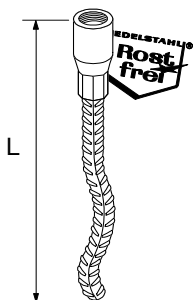

Material: Hülse Edelstahl A4 1.4401/1.4571			Matériau: Douille acier inox A4			
gtwl120137-4	5	Rd 12	137	200	0.07	Preise auf Anfrage Prix sur demande
gtwl140170-4	8	Rd 14	170	100	0.14	
gtwl160216-4	12	Rd 16	216	100	0.24	
gtwl180235-4	16	Rd 18	235	50	0.35	
gtwl200257-4	20	Rd 20	257	50	0.49	
gtwl240350-4	25	Rd 24	350	25	0.68	
gtwl300450-4	40	Rd 30	450	1	1.40	
gtwl360570-4	63	Rd 36	570	1	2.50	
gtwl420620-4	80	Rd 42	620	1	3.70	

Bitte beachten Sie den gültigen LZ resp. TZ (Seite 2)
Diese Preisliste ersetzt alle vorherigen.

Il faut tenir compte du supplément d'alliage actuel, LZ/TZ (voir page 2)
Cette liste de prix remplace les précédentes.



ANCOTECH AG
CH-8157 Dielsdorf
Tel: 044 854 72 22
FAX: 044 854 72 29

ANCOTECH SA
CH-1728 Rossens
Tel: 026 919 87 77
FAX: 026 919 87 79

E-Mail: info@ancotech.ch
Web: www.ancotech.ch

01.01.2019
Seite / page 129

TA

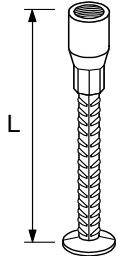

Telleranker

Ancre TA

Art.Nr. N° d'article	Laststufe Charge (kN)	Gewinde Filetage Rd	Länge 'L' Longueur 'L' (mm)		Gewicht Poids kg	Preis Prix Fr./Stk-pce
Materialqualität: Hülse galv. verzinkt			Qualité du matériau: Douille gal. zingué			
ta120100-v	5	Rd 12	100	200	0.06	0.70
ta140105-v	8	Rd 14	105	125	0.10	0.95
ta160130-v	12	Rd 16	130	75	0.14	1.35
ta180150-v	16	Rd 18	150	50	0.29	1.70
ta200185-v	20	Rd 20	185	30	0.34	2.10
ta240200-v	25	Rd 24	200	25	0.42	2.85
ta300275-v	40	Rd 30	275	15	1.05	5.60
ta360335-v	63	Rd 36	335	15	1.84	8.65
ta420385-v	80	Rd 42	385	5	2.73	11.70
ta120150-v	5	Rd 12	150	150	0.08	0.80
ta140155-v	8	Rd 14	155	100	0.13	1.10
ta160175-v	12	Rd 16	175	75	0.17	1.45
ta180225-v	16	Rd 18	225	50	0.36	2.30
ta200250-v	20	Rd 20	250	25	0.43	2.35
ta240275-v	25	Rd 24	275	25	0.52	3.05
ta300350-v	40	Rd 30	350	1	1.26	6.10
ta360450-v	63	Rd 36	450	1	2.27	8.90
ta420500-v	80	Rd 42	500	1	3.23	13.80

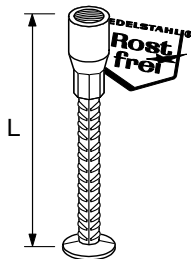

Material: Hülse Edelstahl A4		1.4401/1.4571		Matériau: Douille acier inox A4		
ta120100-4	5	Rd 12	100	200	0.06	2.25
ta140105-4	8	Rd 14	105	125	0.10	3.55
ta160130-4	12	Rd 16	130	75	0.14	5.75
ta180150-4	16	Rd 18	150	50	0.29	8.40
ta200185-4	20	Rd 20	185	25	0.34	11.00
ta240200-4	25	Rd 24	200	25	0.42	15.45
ta300275-4	40	Rd 30	275	15	1.05	24.55
ta360335-4	63	Rd 36	335	15	1.84	46.30
ta420385-4	80	Rd 42	385	15	2.73	52.30

Andere Abmessungen auf Anfrage

D'autres dimensions sur demande

Bitte beachten Sie den gültigen LZ resp. TZ (Seite 2)
Diese Preisliste ersetzt alle vorherigen.

Il faut tenir compte du supplément d'alliage actuel, LZ/TZ (voir page 2)
Cette liste de prix remplace les précédentes.



ANCOTECH AG
CH-8157 Dielsdorf
Tel: 044 854 72 22
FAX: 044 854 72 29

ANCOTECH SA
CH-1728 Rossens
Tel: 026 919 87 77
FAX: 026 919 87 79

E-Mail: info@ancotech.ch
Web: www.ancotech.ch

01.01.2019
Seite / page 130

Kompaktanker

Ancre compactes

Art.Nr. N° d'article	Laststufe Charge (kN)	Gewinde Filetage Rd	Länge 'L' Longueur 'L' (mm)		Gewicht Poids kg	Preis Prix Fr./Stk-pce
-------------------------	-----------------------------	---------------------------	-----------------------------------	---	------------------------	------------------------------

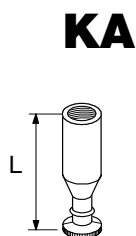

Materialqualität: galv. verzinkt				Qualité du matériau: gal. zingué		
ka12050-v	-	Rd 12	50	350	0.05	0.55
ka12060-v	5	Rd 12	60	300	0.06	0.65
ka14070-v	8	Rd 14	70	175	0.07	0.80
ka16080-v	12	Rd 16	80	130	0.12	1.10
ka18090-v	16	Rd 18	90	85	0.22	1.50
ka20100-v	20	Rd 20	100	60	0.26	1.80
ka24115-v	25	Rd 24	115	40	0.41	2.75
ka30120-v	-	Rd 30	120	20	0.58	4.40
ka30150-v	40	Rd 30	150	15	0.72	5.10

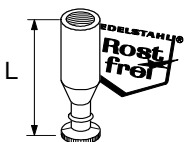

Material: Edelstahl A4 1.4401/1.4571				Matériau: Acier inox A4		
ka12060-4	5	12	60	300	0.06	3.65
ka16080-4	12	16	80	130	0.12	6.20
ka18090-4	16	18	90	85	0.22	8.80
ka20100-4	20	20	100	60	0.26	12.00
ka24115-4	25	24	115	40	0.41	17.45

Bitte beachten Sie den gültigen LZ resp. TZ (Seite 2)
Diese Preisliste ersetzt alle vorherigen.

Il faut tenir compte du supplément d'alliage actuel, LZ/TZ (voir page 2)
Cette liste de prix remplace les précédentes.

	ANCOTECH AG CH-8157 Dielsdorf Tel: 044 854 72 22 FAX: 044 854 72 29	ANCOTECH SA CH-1728 Rossens Tel: 026 919 87 77 FAX: 026 919 87 79	E-Mail: info@ancotech.ch Web: www.ancotech.ch	01.01.2019 Seite / page 131
---	--	--	--	-----------------------------------

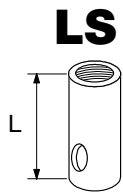

Ankerhülsen mit Querloch

Douilles d'ancrage avec trou

Art.Nr.	Laststufe	Gewinde	Länge 'L'		Gewicht	Preis
N° d'article	Charge (kN)	Filetage Rd	Longueur 'L' (mm)		Poids kg	Prix Fr./Stk-pce
Materialqualität: galv. verzinkt			Qualité du matériau: gal. zingué			
Is12040-v	5	Rd 12	40	500	0.02	0.55
Is14047-v	8	Rd 14	47	250	0.04	0.75
Is16054-v	12	Rd 16	54	180	0.07	0.85
Is18065-v	16	Rd 18	65	110	0.11	1.20
Is20069-v	20	Rd 20	69	80	0.13	1.30
Is24078-v	25	Rd 24	78	50	0.18	1.60
Is30105-v	40	Rd 30	105	25	0.44	2.95
Is36125-v	63	Rd 36	125	12	0.73	5.75
Is42145-v	80	Rd 42	145	1	1.05	8.80
Is52195-v	125	Rd 52	195	1	2.20	19.50

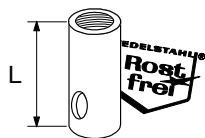

Material: Edelstahl A4 1.4401/1.4571			Matériau: Acier inox A4			
Is12040-4	5	Rd 12	40	500	0.02	2.20
Is14047-4	8	Rd 14	47	250	0.04	3.50
Is16054-4	12	Rd 16	54	100	0.07	4.85
Is18065-4	16	Rd 18	65	100	0.11	7.85
Is20069-4	20	Rd 20	69	80	0.13	9.15
Is24078-4	25	Rd 24	78	50	0.18	14.50
Is30105-4	40	Rd 30	105	25	0.44	30.75
Is36125-4	63	Rd 36	125	25	0.73	Auf Anfrage
Is42145-4	80	Rd 42	145	1	1.05	A.A. / s.d.
Is52195-4	125	Rd 52	195	1	2.20	sur demande

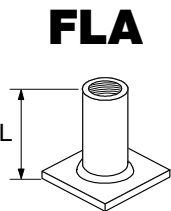

Flachanker

Douilles d'ancrage plates

Art.Nr.	Laststufe	Gewinde	Länge 'L'		Gewicht	Preis
N° d'article	Charge (kN)	Filetage Rd	Longueur 'L' (mm)		Poids kg	Prix Fr./Stk-pce
Materialqualität: galv. verzinkt			Qualité du matériau: gal. zingué			
fla12030-v	5	Rd 12	30	250	0.05	1.15
fla14033-v	8	Rd 14	33	175	0.07	1.35
fla16035-v	12	Rd 16	35	125	0.11	1.55
fla18044-v	16	Rd 18	44	50	0.18	2.15
fla20047-v	20	Rd 20	47	50	0.24	2.25
fla24054-v	25	Rd 24	54	25	0.33	3.00
fla30072-v	40	Rd 30	72	12	0.68	5.20
fla36084-v	63	Rd 36	84	8	1.13	8.80
fla42098-v	80	Rd 42	98	10	1.78	14.75
fla52117-v	125	Rd 52	117	1	2.88	Auf Anfrage

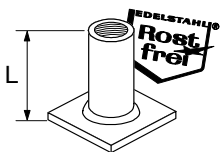

Material: Edelstahl A4 1.4401/1.4571			Matériau: Acier inox A4			
fla12030-4	5	Rd 12	30	200	0.05	8.35
fla14033-4	8	Rd 14	33	100	0.07	8.35
fla16035-4	12	Rd 16	35	100	0.11	8.95
fla18044-4	16	Rd 18	44	50	0.18	12.70
fla20047-4	20	Rd 20	47	50	0.24	14.55
fla24054-4	25	Rd 24	54	50	0.33	22.50
fla30072-4	40	Rd 30	72	25	0.68	50.90
fla36084-4	63	Rd 36	84	10	1.13	71.45
fla42098-4	80	Rd 42	98	10	1.78	87.50

Bitte beachten Sie den gültigen LZ resp. TZ (Seite 2)

Il faut tenir compte du supplément d'alliage actuel, LZ/TZ (voir page 2)

Diese Preisliste ersetzt alle vorherigen.

Cette liste de prix remplace les précédentes.

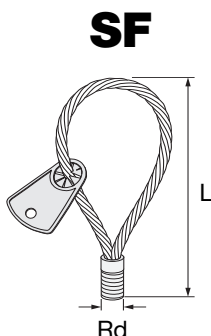

Seilschlaufen

Elingues avec filetage métrique

Art.Nr. N° d'article	Laststufe Charge (kN)	Gewinde Filetage Rd	ca. Länge 'L' Long. 'L' approx. (mm)		Gewicht Poids kg	Preis Prix Fr./Stk-pce
sf12mrd-v	5	Rd 12	155	50	0.06	4.00
sf14mrd-v	8	Rd 14	155	50	0.10	4.95
sf16mrd-v	12	Rd 16	165	40	0.13	5.50
sf18mrd-v	16	Rd 18	190	40	0.19	7.10
sf20mrd-v	20	Rd 20	215	25	0.26	8.65
sf24mrd-v	25	Rd 24	255	30	0.46	11.45
sf30mrd-v	40	Rd 30	300	20	0.88	16.80
sf36mrd-v	63	Rd 36	360	10	1.45	24.40
sf42mrd-v	80	Rd 42	425	1	2.60	47.65
sf52mrd-v	125	Rd 52	530	1	4.50	98.35

Seilschlaufen mit metrischem Normalgewinde auf Anfrage.

Elingues avec filetage métrique normal sur demande.

Querzugring

Anneau pour charge transversale

Zubehör zu Seilschleife SF

Accessoires pour élingues SF

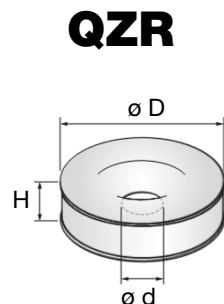

Art.Nr. N° d'article	Seilschleife Elingues ø M/Rd (mm)	H (mm)	Abmessungen / Dimensions			Preis Prix Fr./Stk-pce
			ø D (mm)	ø d (mm)		
sf12qzr-k	12	24	60	14	35.90	
sf16qzr-k	16	23	70	18	38.80	
sf20qzr-k	20	31	90	23	46.50	
sf24qzr-k	24	38	110	27	65.90	
sf30qzr-k	30	45	130	35	75.60	
sf36qzr-k	36	52	150	40	85.20	
sf42qzr-k	42	64	180	47	122.10	
sf52qzr-k	52	72	210	57	162.80	

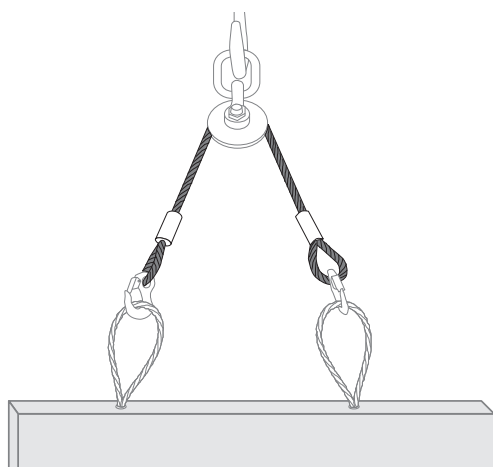

**Drahtseil-
ausgleichsgehänge**

**Câble de levage
avec poulie**

Art.Nr. N° d'article	Tragfähigkeit Capacité de charge (to)	Länge Longueur (m)	Gewicht Lourd (kg)	Preis Prix Fr./Stk-pce
dsg04-v	4.2	2.5	15	513.00
dsg09-v	9.4	2.5	37	782.00
dsg16-v	16.0	2.5	70	1'132.00
dsg25-v	25.0	2.5	135	2'195.00

Bitte beachten Sie den gültigen LZ resp. TZ (Seite 2)
Diese Preisliste ersetzt alle vorherigen.

Il faut tenir compte du supplément d'alliage actuel, LZ/TZ (voir page 2)
Cette liste de prix remplace les précédentes.



ANCOTECH AG
CH-8157 Dielsdorf
Tel: 044 854 72 22
FAX: 044 854 72 29

ANCOTECH SA
CH-1728 Rossens
Tel: 026 919 87 77
FAX: 026 919 87 79

E-Mail:
info@ancotech.ch
Web:
www.ancotech.ch

01.01.2019
Seite / page
133

GOL

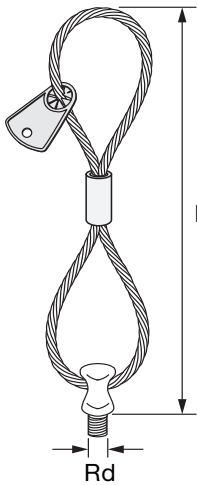

GOLIATH - Seilschlaufen (roh)

Elingues 'GOLIATH' (brut)

Art.Nr.	Laststufen	Gewinde	ca. Länge		Gewicht	Preis
N° d'article	Charge	Filetage	Long. 'L' approx.		Poids	Prix
	(kN)	Rd	L (mm)		kg/Stk-pce	Fr./Stk-pce
gol12mrd-r	5	Rd 12	335	1	0.30	13.25
gol14mrd-r	8	Rd 14	335	1	0.40	13.25
gol16mrd-r	12	Rd 16	385	1	0.50	15.95
gol18mrd-r	16	Rd 18	470	1	1.20	23.80
gol20mrd-r	20	Rd 20	470	1	1.60	25.35
gol24mrd-r	25	Rd 24	550	1	2.10	31.35
gol30mrd-r	40	Rd 30	590	1	2.60	53.10
gol Rd 36*mrd-r	63	Rd 36*	780	1	7.70	Auf Anfrage
gol42mrd-r	80	Rd 42	860	1	9.00	A.A. / s.d.
gol52mrd-r	125	Rd 52	1080	1	15.20	sur demande

GOLIATH'-Seilschlaufe mit metrischem Normalgewinde auf Anfrage.
Nur mit Nagelteller Typ NT zu verwenden.
* Rd 36 mit ntws36

Elingue 'GOLIATH' avec filetage métrique normal sur demande.
Utilisable seulement avec cône type 'NT'.
* Rd 36 avec ntws36

Bitte beachten Sie den gültigen LZ resp. TZ (Seite 2)
Diese Preisliste ersetzt alle vorherigen.

Il faut tenir compte du supplément d'alliage actuel, LZ/TZ (voir page 2)
Cette liste de prix remplace les précédentes.

	ANCOTECH AG	ANCOTECH SA	E-Mail:	01.01.2019
	CH-8157 Dielsdorf	CH-1728 Rossens	info@ancotech.ch	
	Tel: 044 854 72 22	Tel: 026 919 87 77	Web:	Seite / page
	FAX: 044 854 72 29	FAX: 026 919 87 79	www.ancotech.ch	134

NKO

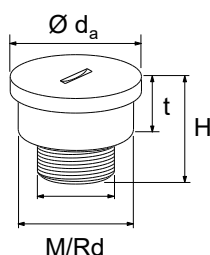
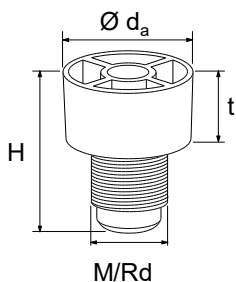

Kunststoff Nagelteller

Art.Nr.	Gewinde	Abmessungen / Dimensions				Gewicht	Preis
N° d'article	Filetage (M/Rd)	ø d _a (mm)	H	t		Poids kg/100 Stk.-pce	Prix Fr./Stk-pce
nko12-k	12	27	35	15	100	0.66	0.40
nko14-k	14	27	35	15	100	0.71	0.45
nko16-k	16	27	35	15	100	0.71	0.45
nko18-k	18	27	35	15	100	0.84	0.50
nko20-k	20	27	35	15	100	0.98	0.50
nko24-k	24	27	35	15	100	1.22	0.50

Cônes à clouer en plastique

Stahl Nagelteller

Art.Nr.	Gewinde	Abmessungen / Dimensions				Gewicht	Preis
N° d'article	Filetage (M/Rd)	ø d _a (mm)	H	t		Poids kg/100 Stk.-pce	Prix Fr./Stk-pce
nko30-r	30	48	35	19	1	27.0	22.25
nko36-r	36	48	35	19	1	31.0	23.10
nko42-r	42	48	35	19	1	42.0	28.50

Cônes à clouer en acier

NKOAS

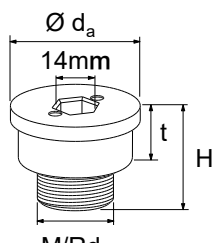
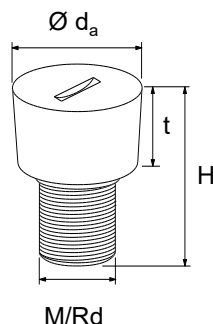

Abdeckstopfen mit Schlitz

Art.Nr.	Gewinde	Abmessungen / Dimensions				Gewicht	Preis
N° d'article	Filetage (M/Rd)	ø d _a (mm)	H	t		Poids kg/100 Stk.-pce	Prix Fr./Stk-pce
inox A2							inox A2
nkoas12-2	12	27	30	15	1	8.0	14.95
nkoas14-2	14	27	30	15	1	9.0	15.50
nkoas16-2	16	27	30	15	1	9.0	15.80
nkoas18-2	18	27	30	15	1	10.0	16.90
nkoas20-2	20	27	30	15	1	11.0	17.70
nkoas24-2	24	27	30	15	1	13.0	18.45

Plaquette de fermeture avec rainure

Abdeckstopfen mit Schlitz

Art.Nr.	Gewinde	Abmessungen / Dimensions				Gewicht	Preis
N° d'article	Filetage (M/Rd)	ø d _a (mm)	H	t		Poids kg/100 Stk.-pce	Prix Fr./Stk-pce
nkoas30-2	30	48	35	19	1	35.0	32.45
nkoas36-2	36	48	35	19	1	40.0	34.80
nkoas42-2	42	48	35	19	1	42.0	35.90

Plaquette de fermeture avec rainure

Auf Wunsch kann der Stopfen auch mit Innensechskant geliefert werden

Les plaquettes de fermeture à six pans creux peuvent être livrées sur demande

Bitte beachten Sie den gültigen LZ resp. TZ (Seite 2)
Diese Preisliste ersetzt alle vorherigen.

Il faut tenir compte du supplément d'alliage actuel, LZ/TZ (voir page 2)
Cette liste de prix remplace les précédentes.

ancotech

ANCOTECH AG
CH-8157 Dielsdorf
Tel: 044 854 72 22
FAX: 044 854 72 29

ANCOTECH SA
CH-1728 Rossens
Tel: 026 919 87 77
FAX: 026 919 87 79

E-Mail: info@ancotech.ch
Web: www.ancotech.ch

01.01.2019
Seite / page 135

NT

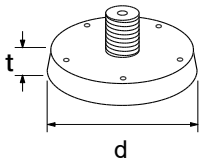

Nagelteller 'NT'

Art.Nr.	Abmessungen / Dimensions			Gewicht / Poids		Preis / Prix
N° d'article		t (mm)	d (mm)	kg/%		Fr./Stk-pce
nt10-k	M + Rd10	10	40	0.4	400	0.20
nt12-k	M + Rd12	10	40	0.6	400	0.20
nt14-k	M + Rd14	10	40	0.6	400	0.20
nt16-k	M + Rd16	10	40	0.7	400	0.25
nt18-k	M + Rd18	10	55	0.7	180	0.35
nt20-k	M + Rd20	10	55	0.7	180	0.35
nt22-k	M + Rd22	10	55	0.7	180	0.40
nt24-k	M + Rd24	10	55	0.8	180	0.40
nt30-k	M + Rd30	10	70	1.4	180	0.65
nt36-k	M + Rd36	10	70	2.0	80	0.75
nt42-k	M + Rd42	12	96	2.5	40	1.20
nt52-k	M + Rd52	12	96	3.2	10	1.50

Cônes à clouer avec filetage 'NT'

HH

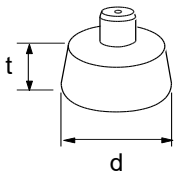

Hülsenhalter ohne Gewinde (weich)

Art.Nr.	Abmessungen / Dimensions			Farbe / Couleur		Preis / Prix
N° d'article		t (mm)	d (mm)			Fr./Stk-pce
hh12-k	Rd12	10	30	orange / orange	200	0.30
hh14-k	Rd14	14	36	weiss / blanc	200	0.30
hh16-k	Rd16	15	40	rot / rouge	200	0.25
hh18-k	Rd18	15	44	lila / lilas	200	0.35
hh20-k	Rd20	16	48	hellgrün / vert clair	200	0.40
hh24-k	Rd24	18	52	schwarz / noir	200	0.40

Cônes à clouer sans filetage (souple)

VS

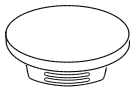

Verschlussstopfen (Kunststoff)

Art.Nr.	zu Gewindegrösse	Gewicht	Farbe		Preis
N° d'article	Filetage	Poids	Couleur		Prix
		kg/100 Stk.			Fr./100 Stk-pce
vsmrd12-k	M+Rd12	0.05	grau / gris	100	16.00
vsmrd14-k	M+Rd14	0.06	grau / gris	100	16.75
vsmrd16-k	M+Rd16	0.08	grau / gris	100	17.40
vsmrd18-k	M+Rd18	0.11	grau / gris	100	18.85
vsmrd20-k	M+Rd20	0.15	grau / gris	100	20.30
vsmrd24-k	M+Rd24	0.19	grau / gris	100	21.75
vsmrd30-k	M+Rd30	0.33	grau / gris	100	28.05
vsmrd36-k	M+Rd36	0.55	grau / gris	100	29.70
vsmrd42-k	M+Rd42	0.69	grau / gris	100	51.00
vsmrd52-k	M+Rd52	1.20	grau / gris	100	57.00

Bouchons (Plastique)

01.06.23 Preise angepasst
01.06.23 Prix adaptés

R

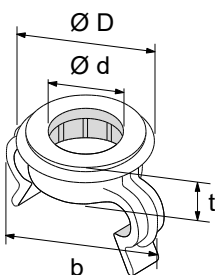

Kennzeichnungsring mit Clip

Art.Nr.	Abmessungen / Dimensions					Farbe / Couleur	Preis / Prix
N° d'article	D (mm)	d (mm)	b (mm)	t (mm)		Fr./Stk-pce	
kr12-k	Rd12	26	13	34	10	orange / orange	0.40
kr14-k	Rd14	30	15	38	10	weiss / blanc	0.40
kr16-k	Rd16	31	17	45	10	rot / rouge	0.40
kr18-k	Rd18	35	19	48	10	rosa / rose	0.45
kr20-k	Rd20	37	21	55	10	hellgrün / vert clair	0.45
kr24-k	Rd24	41	25	63	10	schwarz / noir	0.65
kr30-k	Rd30	52	31	72	10	grün / vert	0.70
kr36-k	Rd36	57	37	84	10	blau / bleu	1.00
kr42-k	Rd42	64	43	95	13	grau / gris	1.45
kr52-k	Rd52	80	53	117	13	gelb / jaune	2.45

Anneau de marquage avec clip

Bitte beachten Sie den gültigen LZ resp. TZ (Seite 2)

Il faut tenir compte du supplément d'alliage actuel, LZ/TZ (voir page 2)

Diese Preisliste ersetzt alle vorherigen.

Cette liste de prix remplace les précédentes.

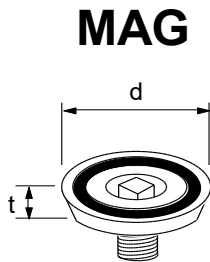

Magnethalter (verzinkt)

Cônes de fixation aimantés (zingué)

Art.Nr. N° d'article	Gewinde Filetage	Haftkraft Magnétisme (kN)	Abmessungen Dimensions			Preis Prix Fr./Stk-pce
			d (mm)	t (mm)		
mag12s-v	M+Rd12	1.05	54	15	1	68.05
mag14s-v	M+Rd14	1.05	54	15	1	68.05
mag16s-v	M+Rd16	1.05	54	15	1	70.05
mag18s-v	M+Rd18	1.05	54	15	1	74.55
mag20s-v	M+Rd20	1.05	54	15	1	71.05
mag24s-v	M+Rd24	1.05	54	15	1	74.05
mag30s-v	M+Rd30	1.05	54	15	1	79.55
mag36s-v	M+Rd36	1.05	54	15	1	82.05

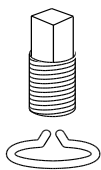

**Gewindeinsatz zu Magnethalter Ersatzteil
(inkl. Spannring)**

**Pièce filetée amovible pour MAG
(incl. bague de blocage)**

Art.Nr. N° d'article	Gewinde Filetage	Preis Prix Fr./Stk-pce
mag08gs-r	M+Rd8	11.00
mag12gs-r	M+Rd12	7.60
mag14gs-r	M+Rd14	7.60
mag16gs-r	M+Rd16	8.10
mag18gs-r	M+Rd18	14.30
mag20gs-r	M+Rd20	9.20
mag24gs-r	M+Rd24	9.60
mag30gs-r	M+Rd30	16.00
mag36gs-r	M+Rd36	17.90

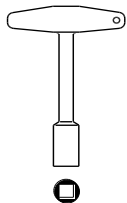

Vierkant - Schlüssel zu Magnet

Clés pour cône de fixation aimanté

Art.Nr. N° d'article	zu Gewinde pour filetage	Schlüsselweite Dim. de la clé (mm)		Preis Prix Fr./Stk-pce
wzmag-v	Rd12+Rd36	10	1	37.40

zu / pour
DRS

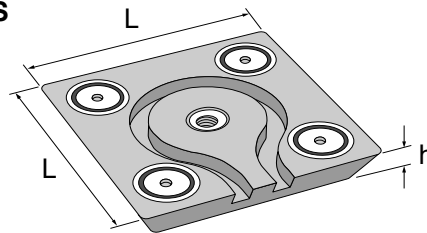

zu / pour
PS

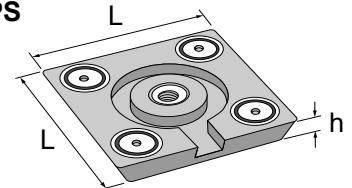

Magnetsystem

Système magnétique

Art.Nr. N° d'article	Magnaussparung Evidement magnétique	Abmessungen Dimensions		Preis Prix Fr./ Stk-pce
		L (mm)	h (mm)	
magdrs160-k	zu/pour DRS 1600 kg	130	20	121.05
magps25-k	zu/pour PS 250 kg	100	15	113.05
magps50-k	zu/pour PS 500 kg	100	15	113.05
magps88-k	zu/pour PS 880 kg	130	25	113.05

Bitte beachten Sie den gültigen LZ resp. TZ (Seite 2)
Diese Preisliste ersetzt alle vorherigen.

Il faut tenir compte du supplément d'alliage actuel, LZ/TZ (voir page 2)
Cette liste de prix remplace les précédentes.



ANCOTECH AG
CH-8157 Dielsdorf
Tel: 044 854 72 22
FAX: 044 854 72 29

ANCOTECH SA
CH-1728 Rossens
Tel: 026 919 87 77
FAX: 026 919 87 79

E-Mail:
info@ancotech.ch
Web:
www.ancotech.ch

01.01.2019
Seite / page
137

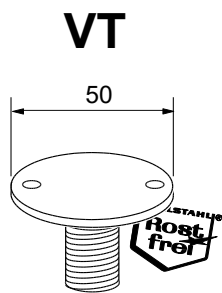

Verschlusssteller inox A2

Gewinde Filetage	
M12	1
M14	1
M16	1
M18	1
M20	1
M24	1
M30	1
M36	1

Art.Nr. N° d'article	Preis Prix Fr./Stk-pce
inox A2	
vt12i-2	7.30
vt14i-2	7.30
vt16i-2	7.30
vt18i-2	8.40
vt20i-2	8.40
vt24i-2	8.40
vt30i-2	8.40
vt36i-2	8.40

Assiettes de fermeture inox A2

Art.Nr. N° d'article	Preis Prix Fr./Stk-pce
vt12s-2	8.05
vt14s-2	8.05
vt16s-2	8.05
vt18s-2	9.20
vt20s-2	9.20
vt24s-2	9.20
vt30s-2	9.20
vt36s-2	9.20

Art.Nr. N° d'article	Preis Prix Fr./Stk-pce
inox A2	
vt12p-2	13.60
vt14p-2	13.60
vt16p-2	13.60
vt18p-2	14.35
vt20p-2	14.35
vt24p-2	14.35
vt30p-2	14.35
vt36p-2	14.35

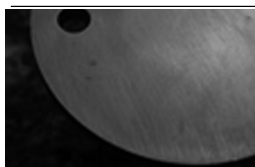

grob geschliffen
(Industriestandard)
ponçage grossier
(Standard industrie)

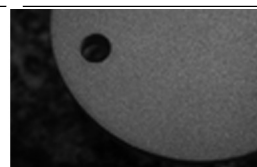

gestrahlt (Standard)
sablée (Standard)

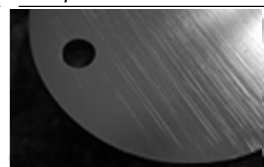

poliert
polie

Die Oberflächenbeschaffenheit kann innerhalb einer Ausführung fertigungsbedingt variieren.

L'aspect définitif de la surface peut varier légèrement.

Verschlusssteller - Zubehör

Accessoires pour assiette de fermeture

Aussparungskörper

Evidement

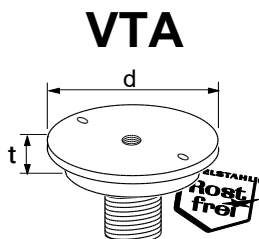

Gewinde Filetage	Abmessungen Dimensions d (mm) t (mm)			Art.Nr. N° d'article	Preis Prix Fr./Stk-pce
inox A2					
M12	52	10	1	vta12-2	14.10
M14	52	10	1	vta14-2	14.10
M16	52	10	1	vta16-2	14.10
M18	52	10	1	vta18-2	14.75
M20	52	10	1	vta20-2	14.75
M24	52	10	1	vta24-2	14.75
M30	52	10	1	vta30-2	15.90
M36	52	10	1	vta36-2	15.90

Art.Nr. N° d'article	Preis Prix Fr./Stk-pce
inox A2	
vta12-2	14.10
vta14-2	14.10
vta16-2	14.10
vta18-2	14.75
vta20-2	14.75
vta24-2	14.75
vta30-2	15.90
vta36-2	15.90

VT - Verschlusssteller können ausschliesslich mit dem dazu passenden Aussparungskörper Typ VTA eingesetzt werden.

Les assiettes de fermeture doivent être mises en place uniquement avec l'évidement galvanisé type VTA.

Montageschlüssel

Clé de montage

(für Aussparungskörper und Verschlusssteller)

(pour évidement et assiette de fermeture)



Art.Nr. N° d'article	zu Gewinde pour filetage		Preis netto Prix net Fr./Stk-pce
vtawz-r	M12-M24	1	16.60

Bitte beachten Sie den gültigen LZ resp. TZ (Seite 2)
Diese Preisliste ersetzt alle vorherigen.

Il faut tenir compte du supplément d'alliage actuel, LZ/TZ (voir page 2)
Cette liste de prix remplace les précédentes.

KKA

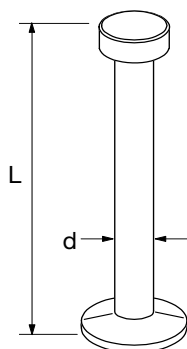

Kugelkopf - Transportanker

Ancre à tête sphérique

Art.Nr.	Laststufe	Abmessungen		Gewicht		Preis
N° d'article	Charge	Dimensions		Poids		Prix
	(kN)	d (mm)	L (mm)	kg		Fr./Stk-pce
Materialqualität: Stahl roh		Qualité du matériau: Acier brut				
kka013035-r	13	10	35	0.05	300	0.25
kka013040-r	13	10	40	0.05	300	0.30
kka013050-r	13	10	50	0.06	300	0.30
kka013055-r	13	10	55	0.06	300	0.30
kka013065-r	13	10	65	0.06	300	0.35
kka013085-r	13	10	85	0.07	200	0.40
kka013120-r	13	10	120	0.10	200	0.50
kka013240-r	13	10	240	0.17	100	0.80
kka025045-r	25	14	45	0.12	150	0.55
kka025055-r	25	14	55	0.13	150	0.60
kka025085-r	25	14	85	0.16	100	0.80
kka025120-r	25	14	120	0.21	50	0.90
kka025140-r	25	14	140	0.23	50	0.95
kka025170-r	25	14	170	0.26	50	1.10
kka025280-r	25	14	280	0.40	40	1.60
kka040210-r	40	18	210	0.54	25	2.55
kka040240-r	40	18	240	0.61	25	2.85
kka050075-r	50	20	75	0.32	50	1.35
kka050095-r	50	20	95	0.38	50	1.95
kka050120-r	50	20	120	0.44	40	2.10
kka050180-r	50	20	180	0.58	25	2.30
kka050240-r	50	20	240	0.73	25	2.85
kka050340-r	50	20	340	1.00	25	3.90
kka075085-r	75	24	85	0.62	25	2.40
kka075120-r	75	24	120	0.74	20	2.80
kka075140-r	75	24	140	0.81	20	3.10
kka075165-r	75	24	165	0.90	20	3.40
kka075200-r	75	24	200	1.02	10	3.80
kka075300-r	75	24	300	1.38	10	5.15
kka100120-r	100	28	120	0.95	10	3.15
kka100150-r	100	28	150	1.06	10	3.85
kka100170-r	100	28	170	1.16	10	6.90
kka100340-r	100	28	340	1.98	10	7.55
kka150300-r	150	34	300	3.00	7	12.10
kka150400-r	150	34	400	3.73	5	13.00
kka200500-r	200	38	500	5.52	4	20.50

Andere Grössen können jederzeit kurzfristig geliefert werden.

Autres dimensions sur demande.

Bitte beachten Sie den gültigen LZ resp. TZ (Seite 2)
Diese Preisliste ersetzt alle vorherigen.

Il faut tenir compte du supplément d'alliage actuel, LZ/TZ (voir page 2)
Cette liste de prix remplace les précédentes.



ANCOTECH AG
CH-8157 Dielsdorf
Tel: 044 854 72 22
FAX: 044 854 72 29

ANCOTECH SA
CH-1728 Rossens
Tel: 026 919 87 77
FAX: 026 919 87 79

E-Mail: info@ancotech.ch
Web: www.ancotech.ch

01.01.2019
Seite / page 139

KKA-inox

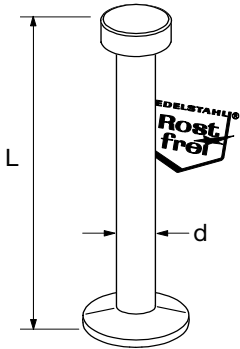

Kugelkopf - Transportanker
Edelstahl inox A4

Ancre à tête sphérique
acier inox A4

Art.Nr.	zul. Traglast	Abmessungen (mm)			Gewicht		Preis
N° d'article	Charge adm.	Dimensions (mm)			Poids		Prix
	(kN)	L	d		kg	Fr./Stk-pce	

Material: Edelstahl A4 1.4401/1.4571 **Matériau: Acier inox A4**

kka013040-4	13	40	10	0.05	1	1.95
kka013050-4	13	50	10	0.05	1	2.05
kka013120-4	13	120	10	0.12	1	2.40
kka013240-4	13	240	10	0.17	1	3.45
kka025120-4	25	120	14	0.21	1	4.05
kka025170-4	25	170	14	0.26	1	4.90
kka050120-4	50	120	20	0.44	1	7.70
kka050180-4	50	180	20	0.58	1	9.80

Edelstahl A2 (1.4301)
auf Anfrage!

Acier inox A2 (1.4301)
sur demande!

Kugelkopf - Plattenanker
roh

Ancre à tête sphérique avec plaque
acier brut

KKP

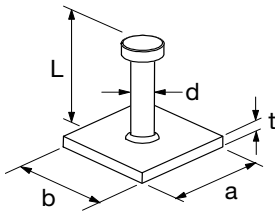

Art.Nr.	zul. Traglast	Abmessungen (mm)			Gewicht	Preis
N° d'article	Charge adm.	Dimensions (mm)			Poids	Prix
	(kN)	L	d	a/t - b	kg	Fr./Stk-pce

Materialqualität: Stahl roh **Qualité du matériau: Acier brut**

kkp025055-r	25	55	14	70/6-70	0.25	3.95
kkp025120-r	25	120	14	70/6-70	0.40	4.25
kkp050065-r	50	65	20	90/8-90	0.75	5.55
kkp050110-r	50	110	20	90/8-90	0.75	5.90
kkp100115-r	100	115	28	90/10-90	1.20	9.55

KKP in anderen Grössen
auf Anfrage

KKP avec d'autres dimensions
sur demande

Bitte beachten Sie den gültigen LZ resp. TZ (Seite 2)
Diese Preisliste ersetzt alle vorherigen.

Il faut tenir compte du supplément d'alliage actuel, LZ/TZ (voir page 2)
Cette liste de prix remplace les précédentes.

KKU

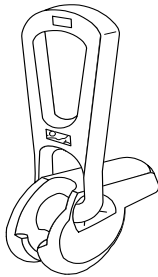

Abhebekopf verzinkt

Têtes de levage zingué

Art.Nr. N° d'article	zul.Traglast Charge adm. (kN)	Gewicht/Stk. Poids /pce	Bezeichnung Marquage	Preis Prix Fr./Stk-pce
kku013-v	13	0.9	1.0/1.3	33.95
kku025-v	20 / 25	1.7	1.5/2.5	64.50
kku050-v	40 / 50	3.2	3.0/5.0	106.70
kku100-v	75 / 100	9.3	6.0/10.0	254.65
kku200-v	150 / 200	20.2	12.0/20.0	414.25
kku320-v	320.00	46.0	32.0	auf Anfrage/sur demande

KKMAG

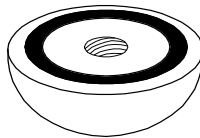

Magnet - Aussparungskörper Stahl

Eléments d'évidement magnétiques Acier

Art.Nr. N° d'article	zu Typ pour type (kN)	Gewinde Filetage		Preis Prix Fr./Stk-pce
kkmag013-r	10 / 13	M8	10	66.65
kkmag025-r	15 / 25	M12	10	85.85
kkmag050-r	30 / 50	M12	10	111.10

KKKAUS

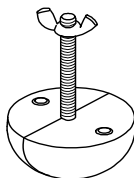

PVC - Aussparungskörper komplett PVC / verzinkt

Eléments d'évidement complet en PVC PVC / zingué

Art.Nr. N° d'article	zu Typ pour type	Gewinde Filetage		Preis Prix Fr./Stk-pce
kkkaus013-k	10 / 13	M8	1	4.55
kkkaus025-k	15 / 25	M8	1	6.55
kkkaus050-k	30 / 40 / 50	M10	1	10.60
kkkaus075-k	75	M12	1	18.20
kkkaus100-k	80 / 100	M12	1	19.20
kkkaus150-k	120 / 150	M12	1	a.A / sur dem.
kkkaus200-k	160 / 200	M12	1	39.40
kkkaus320-k	320	M12	1	a.A / sur dem.

KKSTAHL

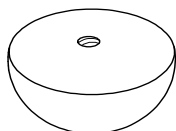

Stahl - Aussparungskörper Stahl

Eléments d'évidement en acier Acier

Art.Nr. N° d'article	zu Typ pour type	Gewinde Filetage		Preis Prix Fr./Stk-pce
kkkaus013-r	10 / 13	M8	10	17.15
kkkaus025-r	15 / 25	M12	10	27.25
kkkaus050-r	30 / 50	M12	10	33.35

Bitte beachten Sie den gültigen LZ resp. TZ (Seite 2)
Diese Preisliste ersetzt alle vorherigen.

Il faut tenir compte du supplément d'alliage actuel, LZ/TZ (voir page 2)
Cette liste de prix remplace les précédentes.

KKB

Befestigungsschraube
verschweisst mit Stanzblech

Boulons de fixation
Soudé avec fer plat

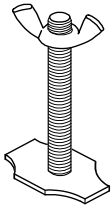



Art.Nr. N° d'article	zu Typ pour type	Gewinde Filetage		Preis Prix Fr./Stk-pce
kkb01308080-v	10 / 13	M8 x 80	1	1.65
kkb02508080-v	15 / 25	M8 x 80	1	2.30
kkb05010100-v	30 / 40 / 50	M10x100	1	3.30
kkb10012100-v	75 / 100	M12x100	1	5.60
kkb20012100-v	150 / 200	M12x100	1	7.90
kkb32012100-v	320	M12x100	1	20.00

KKM

Gummimanschetten
zu Stahlausparungskörper

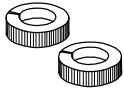
Manchons en caoutchouc
pour élément d'évidement en acier



Art.Nr. N° d'article	zu Typ pour type		Preis Prix Fr./Stk-pce
kkm013-k	10 / 13	100	1.00
kkm025-k	15 / 25	100	1.50
kkm050-k	30 / 50	100	2.50
kkm150-k	120 / 150	1	8.20

VBS

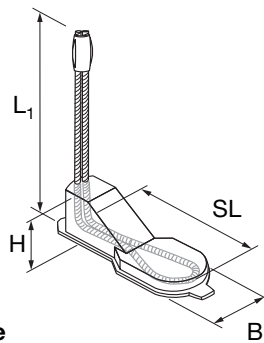

Verbindungsschleufe
verzinkt

Elingues de liaison
zingué

Art.Nr. N° d'article	zul. Zugkraft Charge adm. de traction (kN)	Abmessungen Dimensions L ₁ B H (mm) (mm) (mm)			Schlaufenlänge Long. élingue SL (mm)	Gewicht Poids kg/%	Preis Prix Fr./Stk-pce
vbs080-v	14	210	78	42	80	11	3.55
vbs100-v	14	210	78	42	100	12	3.55
vbs120-v	14	210	78	42	120	13	3.55

Bitte beachten Sie den gültigen LZ resp. TZ (Seite 2)
Diese Preisliste ersetzt alle vorherigen.

Il faut tenir compte du supplément d'alliage actuel, LZ/TZ (voir page 2)
Cette liste de prix remplace les précédentes.

DRA

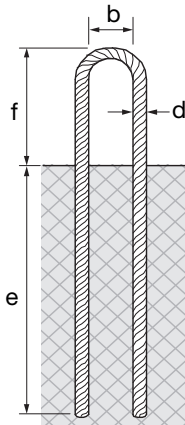

Drahtseil - Abschnitte
verzinkt

Câbles de levage
zingué

Art.Nr.	zul.Tragkraft	Abmessungen (ca)					Konstruktion	Gewicht	Preis
N° d'article	Charge adm.	Dimensions (env.)					Construction	Poids	Prix
	(kN)	d (mm)	f (mm)	e (mm)	b (mm)	L (mm)		kg	Fr./Stk-pce
dra050820-v	5	5	100	290	60	820	3060 FE	0.07	0.95
dra060940-v	8	6	100	350	60	940	3060 FE	0.12	1.20
dra081200-v	15	8	125	460	60	1200	3060 FE	0.27	2.00
dra101540-v	25	10	125	580	75	1540	3060 FE	0.53	3.45
dra101950-v*	25	10	125	830	75	1950	3060 FE	0.67	4.35
dra121680-v	36	12	125	690	90	1680	3060 FE	0.84	5.95
dra122300-v*	36	12	125	1000	90	2300	3060 FE	1.15	8.25
dra162250-v	64	16	175	920	120	2250	3060 FE	1.99	13.20
dra202750-v	100	20	175	1150	150	2750	3066 FE	3.80	26.35
dra222950-v	115	22	225	1200	165	2950	3066 FE	4.93	32.60
dra243150-v	135	24	225	1300	180	3150	3066 FE	6.27	43.35
dra263550-v	155	26	225	1500	200	3550	3066 FE	8.31	53.20

* = Typen für LECA-Beton

* = Type pour béton léger LECA

Min. Betonqualität: 25 N/mm²
Sicherheit gegen Seilbruch: s > 4.00
Andere Längen auf Anfrage.

Qualité du béton min: 25 N/mm²
Sécurité à la traction: s > 4.00
Autres longueurs sur demande.

DRW

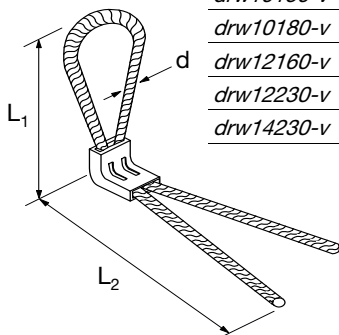

Winkelschlaufen
blank

Elingues pliées
brut

Art.Nr.	zul.Traglast	Durchmesser	Schlaufenlänge	Schenkellänge	Gewicht	Preis
N° d'article	Charge adm.	Diamètre	long.élingue	long.bras	Poids	Prix
	(kN)	d (mm)	L ₁ (mm)	L ₂ (mm)	kg	Fr./Stk-pce
drw08150-v	16	8	150	330	0.22	Preise auf Anfrage Prix sur demande
drw10150-v	25	10	150	330	0.34	
drw10180-v	25	10	180	350	0.37	
drw12160-v	40	12	160	380	0.55	
drw12230-v	40	12	230	380	0.62	
drw14230-v	52	14	230	380	0.84	

Bitte beachten Sie den gültigen LZ resp. TZ (Seite 2)
Diese Preisliste ersetzt alle vorherigen.

Il faut tenir compte du supplément d'alliage actuel, LZ/TZ (voir page 2)
Cette liste de prix remplace les précédentes.



ANCOTECH AG
CH-8157 Dielsdorf
Tel: 044 854 72 22
FAX: 044 854 72 29

ANCOTECH SA
CH-1728 Rossens
Tel: 026 919 87 77
FAX: 026 919 87 79

E-Mail: info@ancotech.ch
Web: www.ancotech.ch

01.01.2019
Seite / page
143

Drahtseil - Abhebeschlaufe 'DRS'
verzinkt

Boucles de levage 'DRS' en acier
zingué

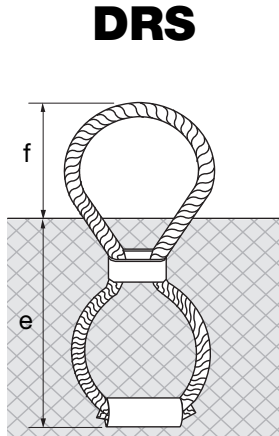

Art.Nr. N° d'article	Tragkraft Charge (kN)	Abmessungen - Dimensions f e b (mm) (mm) (mm)			Gewicht Poids kg	Preis Prix Fr./Stk-pce
drs008-v	8	60	145	70	0.09	1.25
drs012-v	12	65	165	90	0.12	1.55
drs016-v	16	70	180	120	0.15	1.85
drs020-v	20	80	220	140	0.22	2.25
drs025-v	25	85	240	160	0.32	2.60
drs040-v	40	100	270	220	0.51	4.35
drs063-v	63	115	310	320	1.00	8.50
drs080-v	80	130	350	400	2.05	12.15
drs100-v	100	140	395	440	2.05	15.00
drs160-v	160	170	500	620	3.82	30.75
drs200-v	200	180	570	680	5.70	50.65
drs250-v	250	200	650	750	8.00	52.75

b = minimale Betonelementbreite

b = épaisseur min. de l'élément en béton

Polypropylen - Abhebeschlaufe
Polypropylen

Boucles de levage
en polypropylène

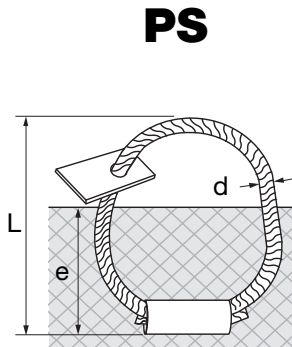

Art.Nr. N° d'article	zul. Tragkraft Charge adm. (kN)	Abmessungen (ca.) Dimensions (env.) L e (mm) (mm)		Durchmesser Diamètre d (mm)	Gewicht Poids kg	Preis Prix Fr./Stk-pce
ps015-k	1.50	220	155	6	0.02	1.05
ps025-k	2.50	220	155	8	0.03	1.25
ps036-k	3.60	260	180	10	0.05	1.70
ps050-k	5.00	290	200	12	0.08	2.25
ps088-k	8.75	330	230	14	0.15	2.85
ps120-k	12.00	370	260	16	0.16	3.45

b = minimale Betonelementbreite für:
d = 6-10 mm: 100 mm
d = 12-16 mm: 120 mm

b = épaisseur min. de l'élément en béton pour:
d = 6-10 mm: 100 mm
d = 12-16 mm: 120 mm

Transportschlaufe
verzinkt

Elingues de transport
zingué

TS

Art.Nr. N° d'article	zul. Laststufe Charge adm. (kN)	Gewinde Filetage	Länge Longueur L (mm)		Preis Prix Fr./Stk-pce
-------------------------	---------------------------------------	---------------------	-----------------------------	---	------------------------------

Schlaufe-Schrauben

Elingues et boulons

ts20+s93316040-v	20	M16	280	1	auf Anfrage
ts24+s93324040-v	40	M24	310	1	sur demande
ts30+s93330040-v	52	M30	390	1	auf Anfrage

Anker

Ancres

bfal16095-v	20	M16	95	100	auf Anfrage
bfal24110-v	40	M24	110	100	sur demande
dh30120-v	52	M30	120	20	auf Anfrage

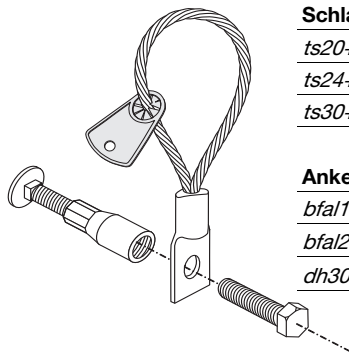

Bitte beachten Sie den gültigen LZ resp. TZ (Seite 2)
Diese Preisliste ersetzt alle vorherigen.

Il faut tenir compte du supplément d'alliage actuel, LZ/TZ (voir page 2)
Cette liste de prix remplace les précédentes.

DIS

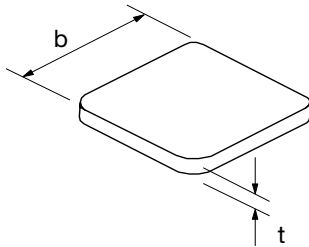

Distanzplatten ohne Schlitz (Kunststoff)

Câles de montage (Plastique)

Art.Nr. N° d'article	Dicke t Epaisseur t (mm)	Abmessung b Dimension b (mm)		Gewicht Poids kg/100 Stk.	Preis Prix Fr./100Stk-pce
dis7002-k	2	70 x 70	500	0.90	10.40
dis7003-k	3	70 x 70	500	1.56	13.65
dis7005-k	5	70 x 70	500	2.50	19.45
dis7010-k	10	70 x 70	250	4.84	45.35
dis7015-k	15	70 x 70	250	7.50	106.50
dis7020-k	20	70 x 70	100	10.00	138.90

Aus schlagfestem Kunststoff, für die Montage von Fertigteilen und Fassadenelementen.

En matière synthétique à haute résistance aux chocs. Pour le montage des éléments préfabriqués.

DISS

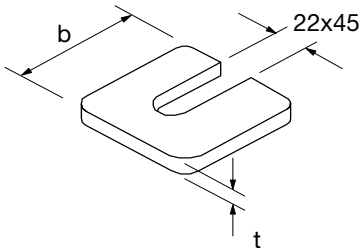

Distanzplatten mit Schlitz (Kunststoff)

Câles de montage avec encoche (Plastique)

Art.Nr. N° d'article	Dicke t Epaisseur t (mm)	Abmessung b Dimension b (mm)		Gewicht Poids kg/100 Stk.	Preis Prix Fr./100Stk-pce
diss7002-k	2	70 x 70	500	0.90	9.70
diss7003-k	3	70 x 70	500	1.28	12.95
diss7005-k	5	70 x 70	500	1.96	18.05
diss7010-k	10	70 x 70	250	3.88	42.15
diss7015-k	15	70 x 70	250	6.00	94.75
diss7020-k	20	70 x 70	100	8.20	126.15

Aus schlagfestem Kunststoff

En matière synthétique à haute résistance aux chocs.

Schlitzabmessung 22x45mm
Edelstahlausführung auf Anfrage.

Dimension de l'encoche 22x45mm
Exécution en acier inox sur demande.

Distanzplatten ohne Schlitz

Câles de montage sans encoche

Art.Nr. N° d'article	Dicke t Epaisseur t (mm)	Abmessung b Dimension b (mm)		Gewicht Poids kg	Preis Prix Fr./Stk-pce
Material: Edelstahl inox A2			Matériau: Acier inox A2		
dis7002-2	2	70 x 70	1	0.08	1.20
dis7003-2	3	70 x 70	1	0.12	1.50
dis7005-2	5	70 x 70	1	0.20	2.60
dis7010-2	10	70 x 70	1	0.40	4.90

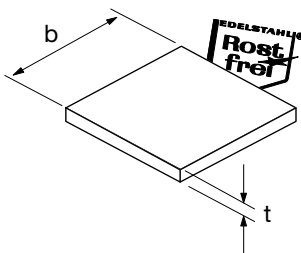

Bitte beachten Sie den gültigen LZ resp. TZ (Seite 2)
Diese Preisliste ersetzt alle vorherigen.

Il faut tenir compte du supplément d'alliage actuel, LZ/TZ (voir page 2)
Cette liste de prix remplace les précédentes.

ABC Register

Produkt	Seite
A Abdeckstopfen NKOAS	135
Abfangkonsolen AK	91-93
Abhebekopf KKU	141
Abhebeschleufe PS	144
Ampullen zu Verbundanker	64
ancoBOND® - Epoxy-Injektionssystem	21
ancoDUR® - Ankerplatten	46-51
ancoDUR® - Kantenschutzwinkel	46
ancoFIX® - Bewehrungen	42
ancoFIX® -S Betonsanierung AFS	20-21
ancoPLUS® - Durchstanzbewehrungen	6-7
ancoSAN® - Durchstanz-Sanierungsanker	10
ARMINOX® - Konsolen	106-108
Ankerschienen ATC	56-60
Ankerhülsen LS	132
Ankerplatten	45
asDUO Distanzhalter	7
ATLAS® - Fassadenplattenanker Typ D	96-97
ATLAS® - Fassadenplattenanker Typ DA	98-99
Auflagerkonsolen FBK	88
B BARON®-C - Schraubbewehrungen (parallel)	
Muffe Typ BCM (Standard), BCR (Reduktion weib.)	12
Muffe Typ BCF (Reduktion männlich)	13
Muffe Typ BCS (Schweiss), BCP (Position)	14
Muffe Typ BCQ (Spann)	15
Muffe Typ BCA (Anker), BCE (Endanker)	16
Muffe Typ BCD, BCX (Doppelmuffe)	17
BARON®-C - Zubehör	19
BARON®-C-Box	24-27
Bolzenanker BOL	63
Bolzenanker BOLI	65
C COLPO - Anschlussbewehrung geklebt	20
COMAX® - Bewehrungsanschlüsse	28-31
D Druckabstützung DS	100
Druckabstützung DSS	101
Druckabstützung DSB, DSP	102
Distanzplatten DIS, DISS	145
Drahtseilabschnitte DRA	143
Drahtseil - Abhebeschleufe DRS	144
Durchstanzbewehrungen - ancoPLUS®	6-7
E Eckbügel EB	83
Endanker EA	60
Erdbebenwinkel	79
F Fensterbankkonsolen FBK	88
Flachanker FLA	132
Fugendichtung ZP/DP	121
G Gewindeplatten GWP	60
Gewindetransportankersysteme	128-130
Gewindestangen DIN 975	70
GOLIATH - Seilschlaufen GOL	134
H Hammerkopfschrauben HS	61-62
Hülsendübel HD	67
Hülsenhalter ohne Gewinde HH	136
I Isitherm® - Kragplattenanschlüsse	39-40
K K-Link®-Doppelgelenkanker	74-76
K-Link®-Doppelgelenkanker Zubehör	77
Kompaktanker KA	131
Konstruktionsteile	44

Produkt	Seite
K Kugelkopftransportanker KKA / KKP	139-140
Kennzeichnungsring mit Clip KR	136
Kugelkopf Zubehör	141-142
L Lagerfugenbewehrung	80-82
Lifthülseingarnitur LHG	52
Lochschiene XLS	89
M Magnethalter MAG	137
Magnetsystem	137
Maueranschlussanker ML	90
MurFIX - Verankerungssystem	78
MurSYS - Verankerungssystem	79
Muttern DIN 934, 439	70
Maueranschlussschienen XMS	89
N Nagelteller NT	136
Nagelteller NKO (Kunststoff / Inox A2)	135
P PERMINOX® - Edelstahlbewehrungen	34
Q Querszugring QRZ zu Seilschleufe SF	133
S Sandwich - Verbundanker	124
Schlaganker SA	65
Schraubbewehrungen BARON®-C	12-19
Schrauben DIN 933	69
Schwerlastanker SLS / SLB	66
Seilschlaufen SF / GOL	133-134
Seilanker DRA / DRW	143
Setzwerkzeug zu Bolzen-, Einschlaganker	65
Siebhülse	77
Spannschloss BTS	120
Spannverbindungen SVA	114
Spiralanker MX / DB	84-87
Stahlpilz ZEUS®	8-9
Soganker SOA	115
Standard - Druckplatten	72
Stützhülse HD	52
T TIRANOX® - Zuganker	35-38
Thermische Trennung	126
ThermoPin® - Verankerungssyst. für Fassaden	122-123
TRIMEX® - Hülsen und Dorne	53-54
TSE36 - Trittschallelemente	119
Transportanker GTA, TA, KA, etc.	128-130
Transportschlaufen TS	144
U ULTRA® 15 - Kraganker, Zubehör	104-105
U-Scheiben DIN 125, 9021	72
V VB - Anker	68
Verbundanker KLE	64
Verbindungs muffen VBM / VBC	71
Verbindungsschlaufen VBS	142
Verschlusssteller VT, VTA	138
Verschlussstopfen VS	136
W Wasserspeier	121
Winkel Edelstahl inox A, B, U, Z	110-111
Winkelplattenanker WPA/WPM	103
Winkelschlaufen DRW	143
Z Zahnlaschen Edelstahl inox R, V	109
Zahnlaschengarnituren C, G	112-113
Zwischenwandanschluss KLP	83
ZEUS® - Stahlpilz	8-9
Zug- Druckanker ZDA	116-118

	Produits	Page	
A	ancoBOND® - Système d'injection époxy	21	
	Ampoules pour cheville AMP	64	
	ancoDUR® - Plaques d'ancrage	46-51	
	ancoDUR® - Cornières de protection	46	
	ancoFIX® - Armatures d'ancrage	42	
	ancoFIX® -S Armatures p. effort rasants/traction	20-21	
	ancoPLUS® - Armatures anti-poinçonnement	6-7	
	Ancre compactes KA	131	
	ancoSAN® - Ancres pour l'assainissement au poinçonnement	10	
	Ancrage d'acrotères	97	
	Ancres de raccordement pour murs ML	90	
	Ancres de transport GTA, TA, KA, etc.	128-131	
	Ancres avec tendeur SVA	114	
	Ancres VB	68	
	Ancres de traction SOA	115	
	Ancres de traction et de compression ZDA	116-118	
	Ancrage pour éléments sandwich	124	
	Ancres à tête sphérique KKA, KKP	139-140	
	Ancres torsadées MX/DB	84-87	
	Anneau de marquage avec clip KR	136	
	Anneau QRZ pour élingues SF	133	
	Anneaux tourbillon WS	134	
	Appui pour tablette de fenêtre	88	
	Appuis DS	101	
	Appuis DSS	102	
	Appuis DSB, DSP	103	
	Appuis phoniques pour escaliers TSE36	119	
	ARMINOX® - Consoles	106-108	
	asDUO Clip de montage	7	
	Assiettes de fermeture VT, VTA	138	
	ATC - Rails d'ancrage	56-60	
	ATLAS® - Suspensions de façade type D	96-97	
	ATLAS® - Suspensions de façade type DA	98-99	
	B	BARON®-C Coupleurs d'armature (parallèle)	
		Type BCM (Standard), BCR (Réduction masculin)	12
Type BCF (Réduction féminin)		13	
Type BCS (Soudage), BCP (Position)		14	
Type BCQ (Manchon de mise en tension)		15	
Type BCA (Ancrage), BCE (Terminaison)		16	
Type BCD, BCX (Double manchon)		17	
BARON®-C Accessoires		19	
BARON®-C Box, type A, B, J		24-27	
Boulons à tête marteau HS		61-62	
Bouchons VS		136	
Boucles de levage en acier DRS		144	
Boucles de levage PS		144	
C	Câbles de montage DIS, DISS	145	
	Câbles de levage DRA	143	
	Cheilles mécanique BOL	63	
	Cheilles mécanique BOLI	65	
	Cheilles à frapper SA	65	
	Cheilles d'ancrage SLS, SLB	66	
	Cloche de serrage BTS	120	
	COLPO - Scellement d'armature	20	
	COMAX® - Boîtes d'attente	28-31	
	Console isolante Isitherm®	39-40	
	Consoles de support AK	89-91	
	Cornières profils, fers plats et ronds	44	
	Cornières sismiques	79	
	Cornières standards	110-111	
	Cônes de fixation aimanté MAG	137	
	Cônes à clouer NKO (plastique/Inox A4)	135	
	Cônes à clouer avec filetage NT	136	

	Produits	Page
C	Cônes à clouer sans filetage HH	136
	Coupure thermique	94
D	Douilles à bout ondulé HD	67
	Douilles d'ancrage avec trou LS	132
	Douilles d'ancrage plate FLA	132
	Douilles tamis	77
E	Ecrous DIN 934, 439, 1587	70
	Ecrous coulissants GWP	60
	Éléments d'évidement magnétique KKMAG	141
	Elingues SF / GOL	133-134
	Elingues de transport TS	144
	Elingues de liaison VBS	142
	Elingues pliées DRW	143
	Elingues à anneaux tourbillon WS	134
	Elingues pliées DRW	143
	Epingles d'angle EB	83
	Epingles de liaison KLP	83
Epingles/Etriers pour éléments sandwich	125	
G	Garniture pour ascenseur LHG	52
	Gargouille	121
J	Joint d'étanchéité ZP / DP	121
L	Liaison de murs XMS, XLS	89
M	K-Link® -Ancres à double articulation	74-76
	K-Link® -Ancres accessoires	77
	MURINOX® -armatures de joints d'assise	80-82
	MurFIX - Systeme d'ancrage	78
	MurSYS - Systeme d'ancrage	79
	Manchons de liaison VBM, VBC	71
O	Outil de pose pour chevilles	65
P	PERMINOX® - Armature en acier inox	34
	Plaquette de fermeture NKOAS	135
	Plaques d'ancrage avec douilles filetées	45
	Plaques de fixation standard	72
	Plaques de liaison R, V	109
	Plaques de liaison C, G	112-113
R	Rondelles DIN 125, 9021	74
	Rail de raccordement pour murs XMS	89
	Rail pré perforé XLS	89
S	Scellements chimiques KLE	64
	Système d'ancrage pour façade WPA / WPM	103
	Système magnétique	137
T	ThermoPin® - Systeme d'ancrage	122-123
	Tête de levage KKU	141
	Tiges filetées DIN 975	70
	Tiges pour scellement chimique KLE	64
	TIRANOX® - Ancres de traction	35-38
	TRIMEX® - Gains et Goujons	53-54
TSE36 - Appuis phoniques pour escaliers	119	
U	ULTRA15® - Consoles / Accessoires	104-105
V	Vis à tête 6 pans DIN 933	69
Z	ZEUS® - Tête de poinçonnement	8-9

Verkaufs- und Lieferbedingungen 2019 (ab 1.3.2019)

Preise

Wenn nicht anders vermerkt, verstehen sich unsere Preise in Schweizerfranken, exkl. Verpackung und exkl. MwSt. Die Preise können von uns auch bei Abschlussaufträgen jederzeit der Marktlage entsprechend angepasst werden. Auf Lieferungen unter einem Warenwert von Fr. 250.- können wir keinen Rabatt gewähren. Der Mindestfaktura-Wert beträgt Fr. 50.-. Für Warenlieferungen unter diesem Wert wird die Differenz fakturiert. LZ/TZ sind nicht rabattberechtigt.

Transportkosten

Die detaillierten Informationen zu unseren Transportkosten finden sie auf unserer Homepage www.ancotech.ch.

Lieferzeit

Die offerierten Lieferzeiten werden wenn möglich eingehalten. Der Besteller hat bei Terminüberschreitungen jedoch nicht das Recht die Bestellung zu annullieren oder Schadenersatz zu fordern.

Zahlungen

Innert 30 Tagen netto. Bei nicht fristgerechter Zahlung können Mahnspesen und ein Verzugszins von 5% anfallen. Wir behalten uns vor, die Rechnung per Briefpost oder auf elektronischem Weg per e-Mail zu senden.

Verpackung

Die Verpackung wird dem Kunden zu Selbstkosten berechnet und nicht zurückgenommen. Ausgenommen sind Kisten aus Holz, die der Kunde frachtfrei in gutem Zustand zurücksendet. Diese werden zu 2/3 des fakturierten Betrages gutgeschrieben.

Transport

Der Transport erfolgt immer auf Gefahr des Käufers, dessen Aufgabe es ist, bei Verspätungen, Defekten oder Mankos bei den betreffenden Transportunternehmungen zu reklamieren.

Reklamationen

Beanstandungen sind innerhalb 10 Tagen nach Erhalt der Ware anzubringen. Erfolgt die Reklamation nicht innert dieser Frist, gilt die Lieferung als genehmigt.

Eigentumsvorbehalt

Alle unsere Lieferungen erfolgen unter Eigentumsvorbehalt, d.h., dass bis zum vollständigen Eingang der Zahlungen die von uns gelieferten Güter unser Eigentum bleiben.

Rückgaben

Es besteht grundsätzlich kein Widerrufsrecht. Waren, die bestellt und geliefert wurden, können von uns nur nach vorheriger Vereinbarung zurückgenommen werden. Wir nehmen nur ungebrauchte und neuwertige Normteile zurück. Der Höchstbetrag der Gutschrift beläuft sich auf 80% des Warenwertes. Nicht akzeptiert werden Spezialanfertigungen und angebrauchte Gebinde. Die Kosten für Rücktransporte gehen vollumfänglich zu Lasten des Kunden.

Garantie

Wir garantieren für einwandfreies Material und fachgemässe Ausführung. Unsere Garantiepflicht erstreckt sich jedoch nicht auf Schäden, welche durch unsachgemässe Behandlung, durch unsachgemässen Einsatz oder durch Belastungen entstanden sind, welche über die offerierten Werte hinausgehen. Unsere Garantiepflicht erlischt, wenn der Empfänger ohne unsere Einwilligung Änderungen an den gelieferten Gütern vornimmt, oder wenn systemfremde Teile benützt werden. Für direkte oder indirekte Folgeschäden lehnen wir jede Haftung ausdrücklich ab. Kosten für Nachfolgearbeiten an den gelieferten Waren durch den Besteller oder durch Dritte, werden von uns keinesfalls übernommen. Bei begründeten Beanstandungen haben wir das Recht, nach unserer Wahl Ersatz zu liefern oder den Preis zu mindern. Es muss uns die Gelegenheit eingeräumt werden, eventuelle Schäden selbst an Ort und Stelle zu beheben. Die daraus eventuell entstehenden Terminverzögerungen berechnen wir keinesfalls zu Forderungen irgendwelcher Art.

Änderungen

Wir behalten uns vor, die Verkaufs- und Lieferbedingungen jederzeit zu ändern.

Anwendbares Recht / Gerichtsstand

Im Falle von Streitigkeiten kommt ausschliesslich materielles Schweizer Recht unter Ausschluss von kollisionsrechtlichen Normen zur Anwendung. UN-Kaufrecht (CISG Wiener Kaufrecht) wird explizit ausgeschlossen. Als Gerichtsstand vereinbaren die Parteien für alle Teile Dielsdorf/ZH.

Verbindlicher Originaltext

Falls sich zwischen der deutschen und französischen Fassung der Verkaufs- und Lieferbedingungen Differenzen ergeben sollten, ist der deutsche Originaltext verbindlich.

ANCOTECH AG Dielsdorf

Conditions de vente 2019 (à partir du 1.3.2019)

Prix

Sans indication contraire, les prix s'entendent en francs Suisse. Les emballages, transports et TVA sont en sus. Les prix peuvent être adaptés en tout temps en fonction de l'évolution du marché. Nous n'accordons pas de rabais pour des commandes inférieures à frs 250.-. Le montant minimum de facturation s'élève à frs 50.-. Nous facturons la différence pour toute livraison de marchandises se situant au-dessous de ce montant. Il n'y a pas de rabais sur les LZ/TZ.

Prix des transport

Les frais de transport sont détaillés sur le site internet www.ancotech.ch

Délai de livraison

Autant que possible, nous respectons le délai des livraisons. En cas de livraison retardée, le client n'a pas le droit d'annuler la commande ou de demander des indemnités.

Paiement

A 30 jours net. En cas de retard de paiement des frais de rappel ainsi que des intérêts de retard de 5% peuvent s'appliquer. Les factures peuvent être envoyées par poste ou par envoi électronique.

Emballage

L'emballage est facturé au prix de revient et n'est pas repris, à l'exception des caisses et harasses retournées en bon état franco Dielsdorf/ZH. Ces emballages seront crédités aux 2/3 du montant facturé.

Expédition/Transport

Le transport se fait toujours aux risques et périls de l'acheteur. C'est lui qui doit adresser ses réclamations à l'entreprise de transport en cause pour des retards, avaries ou pertes survenues.

Réclamation

Les réclamations doivent nous parvenir dans les dix jours après réception des marchandises. Passé ce délai, l'envoi est considéré comme accepté par le client.

Droit de propriété réservé

Toutes nos livraisons se font «sous réserve du droit de propriété», c.à.d. que les marchandises livrées par notre firme restent notre propriété jusqu'au paiement intégral de notre facture.

Renvois de marchandises

En principe, les marchandises ne sont pas reprises. La reprise se rapporte seulement à des pièces standards, neuves et non-utilisées. Refusées sont les pièces provenant de confections spéciales et les emballages incomplets. Le montant à créditer ne peut dépasser le 80% du montant de la marchandise s'y rapportant (sans emballage et TVA).

Garantie

Nous garantissons la fourniture de matériaux d'une qualité irréprochable et d'exécution appropriée. Toutefois, notre garantie ne couvre pas les dégâts provenant d'une manipulation ou d'une utilisation inadéquate ou de surcharges dépassant les normes offertes. Notre garantie n'est plus engagée lorsque le client ou le destinataire - sans notre consentement - apporte des modifications aux marchandises livrées ou s'il utilise des pièces étrangères à notre système. Dans ces conditions, nous déclinons toute responsabilité pour des dégâts occasionnés directement ou indirectement. En aucun cas nous ne pouvons prendre à notre charge les frais causés par des modifications effectuées par le client ou des tiers aux marchandises fournies. En cas de contestations justifiées, nous nous réservons le droit - à notre choix - ou de remplacer la marchandise ou d'en réduire le prix. Il est indispensable que l'on nous donne l'occasion de réparer nous-mêmes sur place des dégâts éventuels. Des retards dans les délais, survenant à la suite de ces réparations, ne justifient aucun dédommagement de quelque nature que ce soit.

Modification

En tout temps, les conditions de vente et de livraison peuvent être modifiées.

Droit applicable / for juridique

Le droit matériel suisse est applicable à la relation contractuelle, à l'exclusion des dispositions du droit international privé ainsi que celles du droit commercial international, conformément à la Convention des Nations Unies sur les contrats de vente internationale de Marchandises conclue à Vienne (CISG). Le for juridique pour toutes les prétentions est Dielsdorf/ZH.

Texte original valable

En cas de litige sur l'interprétation de la version allemande ou française des conditions générales de vente, seul le texte original en allemand fait foi.

ANCOTECH SA Rossens